

## 使用说明书 Operation Instruction

九阳真空封口机 SH-V21S

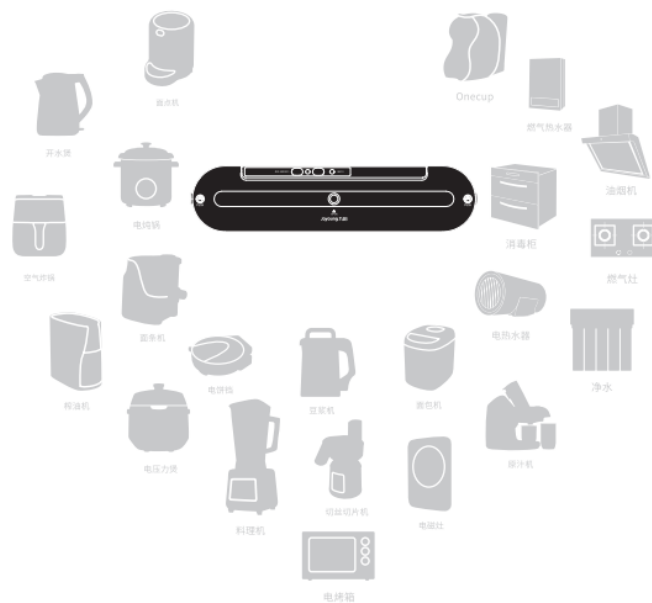

阳光服务热线

400-6186-999

使用产品前请仔细阅读本使用说明书，并妥善保管。

尊敬的用户:

感谢您使用九阳真空封口机。为了使您正确地使用和维护本机,请在使用前仔细阅读说明书,并请妥善保存,以便日后查阅。

书中所有内容仅供用户使用和维修时参考,具体以实物为准,图片仅供参考。如果您在使用上仍有问题,请向当地九阳售后服务中心或本公司客服中心咨询。

特别说明:

本说明书上所有内容均经过认真核对,如有任何印刷错漏或内容上的误解,可向本公司咨询,产品如有更新,恕不另行通知。

## 产品注意事项

- 1.在充电前,请先检查电源适配器电压是否与机器上标示的电压相符。
- 2.为延长电池使用寿命,建议随用随充,请勿长时间闲置。长时间不用时,请充满电放置,且在2个月内及时补充电量。
- 3.禁止超过12小时的快充,如果发现连续充电10小时后还没有转灯,请停止充电。
- 4.充电时机器严禁靠近易燃易爆,具有腐蚀性物品,周边1米范围内请勿放置杂物。
- 5.切勿在潮湿或者灼热的台面使用本产品。
- 6.当需要清洗本产品时,先将充电线从机器上拔掉。
- 7.密封或者真空的塑料袋放入微波炉时,一定要先在袋子上打出透气孔。
- 8.切勿将本产品的任何零件置于水中或者其他液体里。
- 9.只能使用制造商推荐的配件或附件。
- 10.本产品非玩具用品,12岁以下的儿童必须在成年人监护下使用。
- 11.使用后,切勿触摸发热条,以免烫伤。
- 12.每次封口后,建议间隔40秒再进行封口。
- 13.在废弃产品前必须将电池从产品中取出,取出时产品必须要断电且电池应被安全地处理。

## 结构和功能

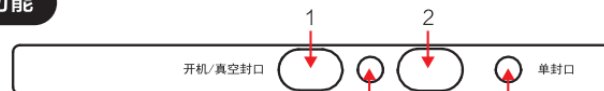

- 1.开机/真空封口键
- 2.单封口按键
- 3.开机/真空封口指示灯(绿灯)
- 4.单封口指示灯(红灯)

### 1.开机/真空封口键

A.开机:关机状态短按此键一次,机器发出“嘀”声开机;三分钟无操作,机器自动发出“嘀”声关机。

B.真空封口:短按此键一次即可自动完成保鲜袋的抽真空和封口两大功能。

C.加厚真空封口:长按此键1.5秒以上对厚袋(纸塑袋、茶叶袋等)抽真空,然后自动封口。(再次启动建议等待40秒以上)

D.外抽:在没有合上盖子时,按此键两指示灯同时闪烁,表示为外抽作业,主要对罐状/瓶状容器进行抽真空。

### 2.单封口键

A.单封口:开机状态下短按此键一次即可完成单封口功能。

B.加厚单封口:长按此键1.5秒以上对厚袋进行自动封口。(再次启动建议等待40秒以上)

3.开机/真空封口指示灯:开机时,绿灯常亮;真空封口时,抽气过程绿灯闪烁、封口过程红灯常亮;充电完成,绿灯常亮。

4.单封口指示灯:单封口时,红灯闪烁;充电中,红灯闪烁。

\*机器在工作状态中,按任意键停止。

\*机器在待机状态下两指示灯同时闪烁,则表示电量不足,请及时充电。

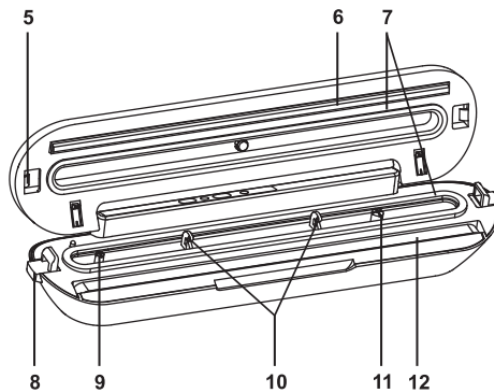

5. 上盖锁扣：用双手按压下上盖，听见“咔哒”声，表示上盖已正确扣紧，可以开始封口或抽真空封口。
6. 压袋条：辅助发热条完成保鲜袋密封效果。
7. 密封海绵圈：上下各一条，气密性强，阻断密封仓与外界空气的流通，保证抽真空时，密封仓内达到真空状态并防止漏气。
8. 下盖卡扣：真空结束，机器发出“嘀嘀”两声，轻轻掰动排气阀，解开两侧的卡扣，即可取出封口好的包装品。
9. 负压感应口：与负压传感器相连接，检测腔体内的负压，切勿堵塞此气孔。
10. 卡袋夹：将真空袋卡入其间隙中，用于真空袋的定位。
11. 抽气口：在抽外置的真空容器或者其他部件时使用，平时使用真空封口袋时，切勿堵塞此气孔。
12. 发热条：用高温胶布进行有效保护的发热条，与压袋条共同压紧真空袋实现其封口效果。

## 操作图解

- 短按开机 / 真空封口键，机器发出“嘀”声开机。  
清理好物品的真空袋，并确保袋口干净无褶皱。  
将真空袋开口端放进机器真空腔并平整卡入卡袋夹，防止真空袋滑脱。  
注：真空袋口必须放在密封仓内否则无法抽气，袋口碰到卡袋夹上的挡条即可。

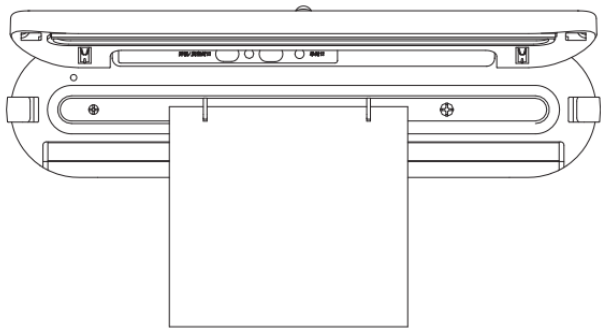

- 用手按压上盖两侧，听到“咔哒”声表示卡扣已经扣紧。

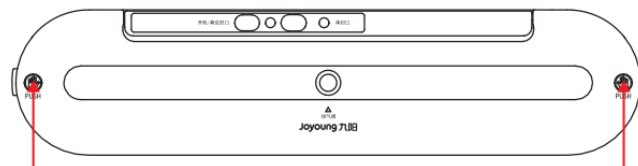

- 按相应的功能键，真空封口或单封口，机器发出“嘀”声，对应指示灯闪烁

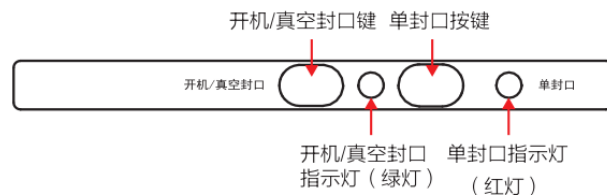

- 真空封口结束，机器发出“嘀嘀”两声，轻轻掰动排气阀，解开两侧卡扣，即可取出封口好的包装品。

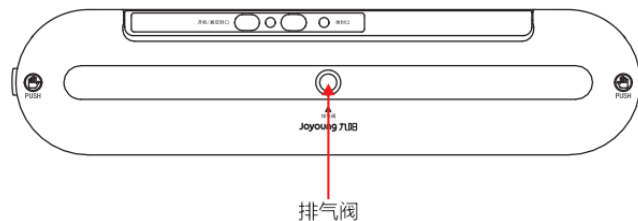

## 操作提示

1. 保鲜袋不能装得过满,袋子开口要留有足够的长度,以便能很好地抽真空。
2. 请确保袋口是干的,如果袋口潮湿,可能影响封口质量。
3. 真空密封不能完全代替冷藏和冷冻,易腐物品仍需进行冷藏或冷冻处理。
4. 封口时将胶袋口清理干净并平放,上面不能留有异物或褶皱,否则会造成封口困难或漏气。
5. 当对体积大的物品进行真空封装时,为了防止在封条上出现褶皱,请在将保鲜袋插入真空通道时,轻轻地将保鲜袋拉平,并拿住保鲜袋直至抽气功能启动为止。
6. 对具有锐利边缘的物品(如干的意大利面条、银器等)进行真空封装时,请使用一块软质材料(纸巾)等将物品包裹好,防止保鲜袋被刺穿,或您可使用其他罐子或容器替代保鲜袋。
7. 在对水分较多食物进行真空封装之前,请事先晾干或冷冻,以获得最佳的封装效果。
8. 建议封口或抽真空时间间隔 40 秒,确保电器发热条有足够的时间冷却,使机器更加安全有效。
9. 如果您不确定保鲜袋是否已经密封好,需将保鲜袋重新密封一次。

## 清洁和保养

1. 每次清洗前请拔掉充电线。
2. 不要把机身直接浸在水里或其他液体中进行清洗。
3. 不要用擦洗剂进行清洗,因为这样很容易刮伤机身表面。
4. 用湿布或带适量肥皂水的海绵擦拭机身。
5. 要用纸巾将抽气盘表面的食物残渣或液体擦拭干净。
6. 确保机身内外彻底干燥以后方可再使用。

## 故障排除

### 真空包装时,产品没有任何反应:

1. 检查机器是否电量不足,请充电。
2. 检查机器是否开机。

3. 检查上盖与下盖是否锁紧。
4. 确保将真空袋正确地放在腔体里面。
5. 确保袋子为气阀纹路真空袋。
6. 确保袋口平整无褶皱,无杂物、硬物等。
7. 检查密封海绵圈是否变形或损坏。
8. 检查袋子是否漏气。
9. 让本产品冷却 2 分钟,然后再次使用。

注意:本产品如果过热就会自动保护,为了防止本产品过热,请先让产品冷却 2 分钟,再继续进行真空包装,并在真空包装前,让盖子保持打开。

### 真空包装后保鲜袋中仍然有空气:

1. 确保保鲜袋的整个开口端位于真空腔体中,否则保鲜袋不会完全密封。
2. 真空包装后保鲜袋中仍然有空气:  
检查保鲜袋是否泄漏,往保鲜袋中注入空气再密封,将其浸入水中并施加压力,如果有气泡产生,则说明保鲜袋已泄漏,请更换新的保鲜袋。
3. 如果使用自定尺寸的保鲜袋,请仔细检查保鲜袋的密封处:  
如果保鲜袋的密封处有褶皱,可能会导致泄漏,从而使空气重新注入,只需打开保鲜袋,重新密封即可。
4. 切勿为保鲜袋自制一条侧缝:  
保鲜袋制作时拥有特殊的侧缝,此侧缝一直密封到外边缘,自制的侧缝可能会导致泄漏,从而让空气重新注入。
5. 切勿对温度过高的食物真空封口:  
热胀冷缩的原理,请勿将温度过高的食物放入真空袋进行真空封口,否则食物冷却后体积变小,从而看起来像漏气现象。
6. 新鲜蔬菜或水果真空封装后保鲜袋中仍有空气:  
新鲜蔬菜或水果类在真空封装后请放入冰箱保存,否则会因光合作用自动释放气体,从而达不到真空效果。
7. 切勿对发酵类的食物真空封口:  
发酵类食物不适合真空封装,因为发酵食物本身会释放气体。

### 保鲜袋中的空气已抽出，但是空气又重新进入：

1. 检查保鲜袋的密封处是否有褶皱，如果有，可能会导致泄漏，使空气重新注入，只需打开保鲜袋，然后重新密封即可。
2. 密封处的水分或食材（如汁液、油脂、颗粒物、粉状物等）可能会影响保鲜袋正常密封，打开保鲜袋，将内侧上封口处擦拭干净，重新密封即可。
3. 如果真空保鲜袋内封装有锋利边缘的食物，保鲜袋可能会被刺穿，如果保鲜袋上有孔，请更换用一块软质材料（纸巾等）包裹住带锋利边缘的食物，重新密封即可。
4. 如果保鲜袋中仍有空气，可能是食物已发酵或释放出了气体或食物已变质，建议扔掉。

### 出现保鲜袋融化时：

如果保鲜袋融化，可能是密封条已过热，在继续封装前，先让机器至少冷却 5 分钟。

### 保鲜袋和卷膜：

保鲜袋和卷膜有特殊的通道设计，能够有效地清除空气，多层结构使它们拥有一道特定的屏障，可有效地隔离氧气、水分，防止冻斑产生，保鲜袋与卷膜有多种尺寸可供选择。

### 保鲜袋注意事项：

为了您的健康，切勿重复使用存储过生肉、生鱼或油腻食物的保鲜袋，切勿使用已在微波炉中加热或者已焯煮过的保鲜袋。

### 真空封口机规格表

产品型号	SH-V21S
净重	640g
毛重	850g
产品尺寸	380 × 97 × 114(mm)
输入电压/电流	5V=1A
热封功率	35W
电池容量	2000mAh
制造商	杭州九阳生活电器有限公司
执行标准	GB 4706.1-2015

因产品改进和技术更新，参数如更改，恕不另行通知。

### 声明

本说明书中的数据由九阳研发中心数据库提供。

## 售后服务

### 服务条款

1. 本产品执行全国三包规定，整机包修1年。三包有效期自开具发票之日计算，三包范围仅限家庭使用。
2. 购机发票作为产品三包凭证。
3. 九阳用户尊享产品服务过程中的免费保洁、保养、检测服务。

### 非三包范围

1. 消费者因搬运、使用、维护、保管不当造成产品损坏；
2. 非我公司指定的维修点安装、维修造成损坏的（包括消费者自行安装或拆卸修理的）；
3. 无有效发票或购买证明的，且无法证明属于三包期内的；
4. 发票与实物不符或涂改的；
5. 因不可抗拒的自然灾害造成损坏的；
6. 超过三包期的；
7. 使用环境（如电压、湿度、温度、通风条件等）不符合产品说明书的表述，造成损坏的；
8. 超出九阳上门服务范围的，顾客要求必须上门的。

### 服务网点查询

1. 请在微信中搜索“九阳”并关注，进入后点击右下方的“我”，然后选择“网点查询”进入查询即可。
2. 请登录九阳网络客户服务中心：<http://kf.joyoung.com>查询。
3. 请拨打九阳阳光服务热线：400-6186-999查询。

## 合格证

检验/制造日期：见产品包装生产批号  
 检 验：\_\_\_\_\_ JY(检)

生产日期见生产批号左侧第三行(年月日)



浙XK16-204-03155

## 真空封口机的有害物质限制使用标识表

有害物质的名称和含量表

部件名称	有害物质					
	铅(Pb)	汞(Hg)	镉(Cd)	六价铬(Cr(VI))	多溴联苯(PBB)	多溴二苯醚(PBDE)
PCBA	○	○	○	○	○	○
金属部件	×	○	○	○	○	○
塑料及聚合物部件	○	○	○	○	○	○
线缆及线缆组件	○	○	○	○	○	○

- ：表示该有害物质在该部件所有均质材料中的含量均在GB/T 26572规定的限量要求之下。  
 ×：表示该有毒有害物质至少在该部件的某一均质材料中的含量超出GB/T 26572规定的限量要求。  
 “×”的部件表明，由于目前全球的技术和工艺水平限制而无法实现环保类物质或元素的完全替代，后续随着技术上的改进将逐步改进。  
 \*：表示仅部分型号产品含该部件。



有害物质限制使用标志

环保使用期限10年：表示本产品中含有的有害物质不会发生外泄或突变，用户在产品说明书所述情况下正常使用本产品不会对环境造成严重污染或对其人身、财产造成严重损害的期限。  
 箭头循环标志：表示本产品可回收利用。超过使用期限或经过维修无法正常工作后，不应被随意丢弃，请交由正规回收渠道以及有废弃电器电子产品处理资格的企业处理，正确的处理方法请查阅国家或当地有关旧电器电子产品的处理规定。

以上标识均依据中国有害物质限制使用管理办法及其配套标准SJ/T 11364要求执行。本产品长期使用不会对人体产生危害，请放心使用。

### 真空袋食品接触材料信息：

本产品符合相应食品安全国家标准要求，食品接触材料及其执行标准的符合性信息说明如下：  
 塑料 PE( 袋子 )和塑料 PA( 袋子 )符合 GB4806.7-2016

本企业通过ISO9001  
质量管理体系认证

**杭州九阳生活电器有限公司**  
Hangzhou Joyoung Household Appliances Co., Ltd.

浙江省杭州经济技术开发区下沙街道银海街760号3a幢  
Building 3a, No.760 Yin Hai Street, Xiasha, Hangzhou Economic  
and Technological Development Area, Zhejiang Province  
邮编：310018 传真：400 6186 996 [www.joyoung.com](http://www.joyoung.com)