

尊敬的用户：

感谢您购买九阳电饭煲。书中所有内容仅供用户使用和维护时参考，具体以实物为准。如果您在使用过程中仍有问题，请向当地九阳售后服务中心或本公司客服中心咨询。

特别说明：

- 1、本说明书上所有内容均经过认真核对，如有任何印刷错漏或内容上的误解，可向本公司咨询。
- 2、产品如有更新，恕不另行通知。

目录 |

· 使用注意事项	1-4
· 产品简介	5-6
· 快速入门	7-8
· 烹饪准备	9
· 使用说明	10-11
· 安装清洗	12
· 维修服务	13-14
· 电气原理图	15
· 有害物质限制使用标识表	16
· 食品接触材料信息	17
· 售后服务	18

使用注意事项 |

- 为了保证安全，避免对您和他人造成伤害和财产损失，请务必遵守以下安全事项，不遵守安全警告而错误使用可能导致事故的发生，请务必遵守。

⊘ 绝对禁止操作项 ⚠ 必须遵循操作项 ! 日常注意操作项

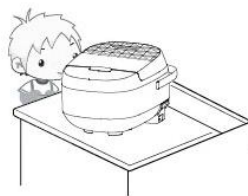

- ⊘ 请放置于儿童不能触及的地方，禁止儿童单独操作，以免触电、烫伤或造成其他伤害。



- ⊘ 禁止在产品内部或缝隙中插入金属屑、铁丝、针等异物，否则会引起触电或工作异常。

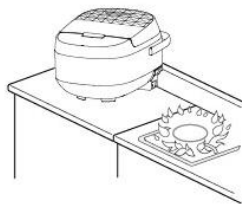

- ⚠ 请勿将本产品直接放在火上或任何靠近热源、火源的地方，否则产品会受到损坏或发生故障，甚至发生危险。

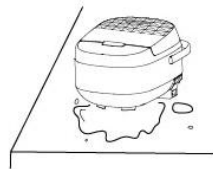

- ⚠ 请不要将本产品放在不平稳、潮湿、高温、光滑、不耐热(如塑料台布、棉布、地毯等)的台面上，以免触电、起火、脱落等造成伤害事故和财产损失。

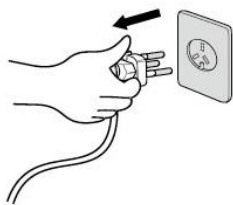

❗ 在清洗、产品出现故障或不使用时，为防止漏电或意外启动，请务必拔掉电源插头。

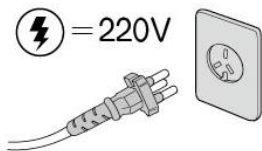

❗ 请单独使用额定电流为10A及以上，交流电压为220V的电源插座，以免引起火灾、触电等事故。

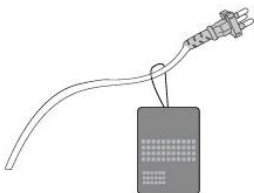

❗ 如果电源软线损坏，必须用专用软线或从其制造商或维修部买到的专用组件来更换。

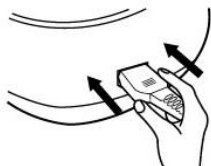

❗ 使用前，必须确保电源线与插座连接可靠，否则会因接触不良导致器件损坏，引发短路或火灾等危险。

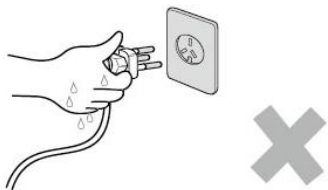

❗ 不可用湿手插、拔插头，以免触电。拔下插头时，必须握住插头柄，不能拉扯电源线，否则易损伤电源线。

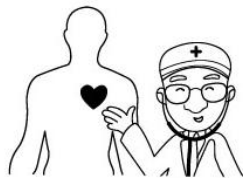

❗ 装有心脏起搏器的人士或助听器、植入耳蜗的使用者在使用本产品时，请咨询授权医疗人员并参考医疗设备提供的说明。

❗ 本产品仅供在室内使用，不可在潮湿的地方和户外使用，以防触电和器件老化造成损害事故。

❗ 产品发生故障请送九阳售后服务部维修，切勿自行拆卸产品或更换配件，以免引起火灾，触电或受伤。

❗ 煲体禁止进水、用水冲洗和浸泡，以免发生触电或短路。

❗ 当产品在工作时，勿打开上盖、勿靠近产品的金属部分以及蒸汽孔，以防烫伤。

❗ 在产品工作时，请勿用湿布覆盖煲盖，以防蒸汽无法排出及机体无法散热造成器件损坏。

❗ 在内胆未放入主机中或内胆为空的时候，请勿启动操作，以免造成元器件损坏。

❗ 内胆切勿碰撞或直接放在其它热源上加热，例如煤气炉，否则容易变形。

❗ 不要将任何袋装、罐装或瓶装物品放入本产品内加热，否则有爆炸的危险。

❗ 严禁使用本产品非自带的内胆，以防过热造成元器件损坏。

❗ 打开包装后，请即刻将塑料袋放入垃圾桶，以免儿童玩耍，造成窒息的危险。

❗ 内胆底部和边缘应保持干净，胆底与发热盘表面不能附有水珠、饭粒等杂物，内胆放置平稳，否则会因发热盘与内胆接触不良而烧坏元件。

❗ 请使用本产品自带的饭勺，不要使用带有尖锐棱角的器具，以免损坏内胆。

❗ 本产品不适用下列人士：感官或心理功能障碍者、缺乏相关经验或知识者（包括儿童）等人群使用。除非他们在专业人士的监督和指导下使用本产品。应照顾好儿童，确保他们不玩耍本产品。

❗ 本产品正常工作的海拔高度范围为0~2000米。

❗ 本产品为I类器具，插座接地线需保持良好接地。

❗ 请勿烹饪酸性食品（ $\text{pH} < 5$ ）

❗ 本产品仅作为家庭使用。任何商业用途、不适当用途或未遵守本说明书使用引起的故障均不在保修之列，此等故障引发的事故或伤害本公司均不负任何责任。

❗ 长时间不用时应保持产品干燥，切勿在潮湿环境中存放。

❗ 盛取米饭等食物时，请不要触及内胆、煲盖内侧等高温部分，以免烫伤。

❗ 工作过程中，请勿搬移产品。

产品简介 |

1. 部件说明

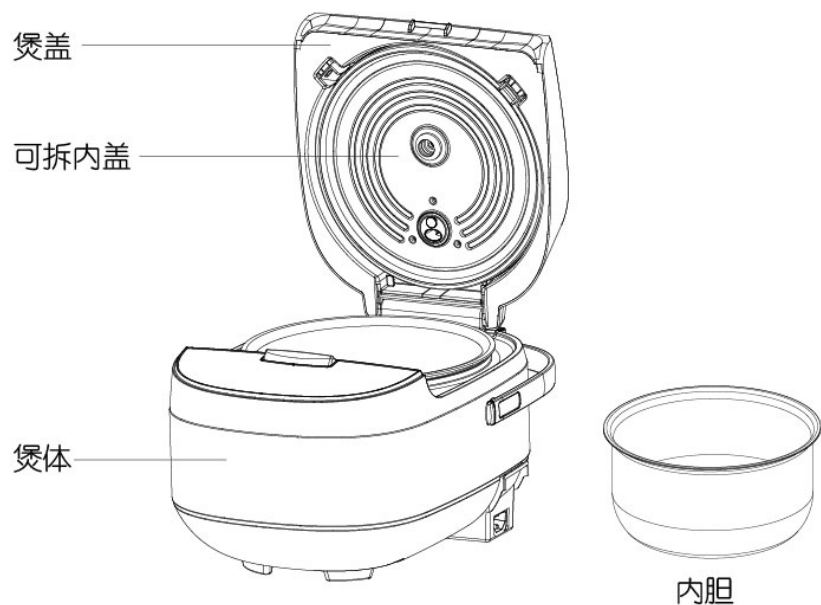

（请以实物为准）

装箱附属品 | 各一个



2. 操作面板

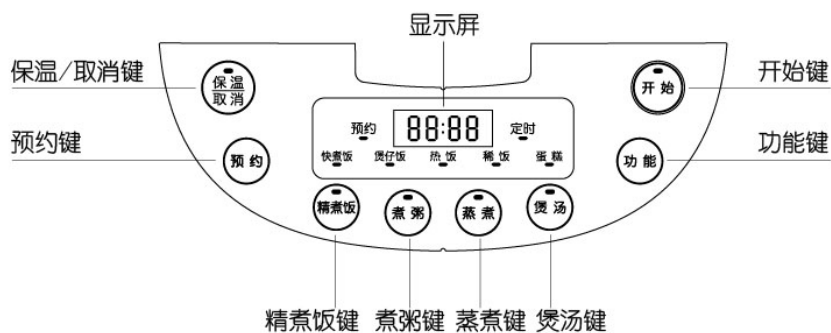

3. 产品规格表

型 号	F-I40FS81		
额定电压	220V		
额定频率	50Hz		
额定功率	1200W		
额定容量	4.0L		
重 量	4.0kg		
适合人数	3-6人		
产品尺寸 (mm)	406 × 300 × 223		
能效等级	3级		
快煮饭热效率值(%)	81		
待机功率 (W)	2.0		
保温能耗 (W·h)	78		
执行标准	GB 4706.1-2005 GB 4343.1-2018 Q/JY 026-2018	GB 4706.14-2008 GB 17625.1-2012	GB 4706.19-2008 GB 12021.6-2017

快速入门 | 接通电源

① 定时功能 | 例：蒸煮定时

a 把蒸煮的食材准备好



根据食材，加水至相应的水位线，将洗净的食材放入蒸笼，并将蒸笼放入内胆。

b 选择蒸煮功能

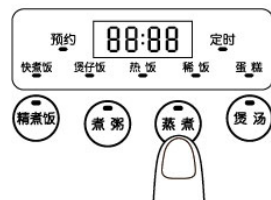

连接电源，按“蒸煮”键，选择蒸煮功能。

c 调整定时时长

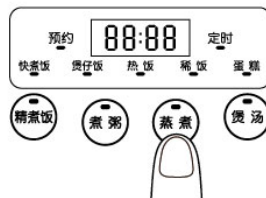

继续按“蒸煮”键调整定时的时间。

d 启动工作



松开“蒸煮”键，五秒钟后自动启动蒸煮定时功能。

- 可定时的功能有：煮粥、蒸煮、煲汤

- 定时功能状态下：按以上三个功能键，每按一次增加五分钟，长按此功能按键2秒后，可实现定时时间的快速增加。

② 预约功能 | 例：预约稀饭。现在晚上10点，明天早上6点完成，则预约时间为8小时（预约时间为当前时间到烹饪完成的时间差）

a 把米和水准备好



把淘干净的米放入内胆，根据米量，加水至相应水位线。

b 选择稀饭功能



连接电源，按动“功能”键，选择稀饭功能。

c 设置烹饪结束时间



按“预约”按键，进入预约状态继续按“预约”键调整到当前时间多久饭煲完成烹饪时间。

d 启动预约



按“开始”键，进入预约煮稀饭功能。煮稀饭将会在规定时间内完成。

- 可预约的功能有：快煮饭、煲仔饭、稀饭、精煮饭、煮粥、蒸煮、煲汤。
- 预约功能状态下：按“预约”键，每按一次增加十分钟，长按“预约”按键2秒后，可实现预约时间的快速增加。
- 设定时间为预估时间，最长预约时间为24小时，建议最好不要超过12小时。

烹饪准备 | 接通电源

① 量米 使用附带的量杯

正确的例子



错误的例子

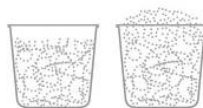

② 加水

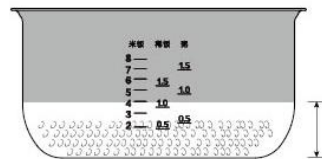

若用4杯米煮饭时，请加水至“米饭”的刻度4的位置

③ 擦干内胆



用软抹布擦拭去内胆外侧附着的米粒和水滴。

④ 功能选择

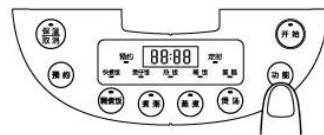

盖上电饭煲上盖，通过“功能”键，进行功能选择，完成后再按“开始”键，产品按选定功能开始工作。

- 其中精煮饭、煮粥、蒸煮和煲汤功能为一键启动功能，选择后会闪亮并间断蜂鸣提醒，5秒钟后自动进入工作状态。
- 所有功能请勿超过其对应的最高水位线；米饭烹饪时如加入其他食材，可适当调整水量，建议豆类提前用水浸泡。
- 请勿用内胆淘米。

使用说明 |

1 保温功能

- 烹饪结束后电饭煲自动进入保温状态,也可以在待机状态下按一下“保温”键进入保温状态。
- 保温功能最长时间为8小时。



2 热饭

- 将剩饭倒入内胆,翻动米饭。
- 洒上适量的饮用水。
- 合上电饭煲上盖,通过功能键选择“热饭”功能。
- 按“开始”键进入烹饪状态。



3 煲汤

- 洗净原料,切成块,放入内胆。
- 将水加入内胆,加水不能超过超过粥的最高水位。
- 直接选择“煲汤”功能,五秒钟后进入烹饪状态。

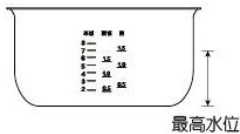

4 煲仔饭

- 将淘干净的米放入内胆,加水至对应的水位线。
- 合上电饭煲上盖,通过功能键选择“煲仔饭”功能。
- 按“开始”键进入烹饪状态。
- 煮饭过程中,听到提示音,将拌好的食材和调料平铺到米饭上,合上电饭煲上盖,等待烹饪结束。

5 蒸煮

- 加水到内胆。
- 将装有食物的蒸笼放入内胆。
- 直接选择“蒸煮”功能,五秒钟后进入烹饪状态。
 - “蒸煮”功能加水应超过2杯米的对应刻度线,但不超过蒸笼。



6 煮粥

- 将准备好的食材(糙米/小米)淘净,放入内胆。
- 加适量水至内胆刻度线位置(视米量而定)。
- 合上电饭煲上盖,选择“煮粥”功能,五秒钟后进入烹饪状态。

7 蛋糕

- 在内胆底部和边缘抹上色拉油。
- 倒入蛋糕胚,盖上电饭煲上盖。
- 通过功能键选择“蛋糕”功能。
- 按“开始”键进入烹饪状态。



8 快煮饭、精煮饭所需的大约时间

功能	米量		
	两杯米	四杯米	六杯米
快煮饭	约35分钟	约40分钟	约45分钟
精煮饭	约55分钟	约60分钟	约65分钟

- 本数据来自实验室条件下(室温:23.0°C,额定电压:220V,米水体积比为1:1.2,米种为福临门东北米,海拔不超过1000m)测试所得。
- 时间为从煮饭开始到进入保温状态所需的时间。另外因电压、室温、季节、水量、米种等而异。

安装清洗 | 注意：清洁时请确定电饭煲处于断电状态

- ① 煲体和内胆清洁** | 注意：取/放内胆时请轻拿轻放，避免碰撞变形；请勿用钢丝球或者硬物擦洗内胆，以免刮伤内胆涂层。



如有水，饭粒，杂物等必须清理干净



取出内胆，用柔软的海绵将内胆内外清洗干净，然后用干软布擦干。

- ② 内盖和蒸汽阀清洁** | 注意：取下可拆内盖时请勿拽拉内盖上的密封圈。

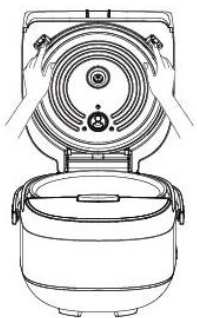

- a** 打开电饭煲上盖，按动上方的两个内盖按钮，取下可拆内盖，然后按照图示箭头方向（逆时针）旋出蒸汽阀帽。



- b** 用清水将可拆内盖组件、蒸汽阀帽清洗干净，并用软抹布擦干，扣合后安装好。

维修服务 |

异常情况自检 | 当你认为产品有故障时，在送到维修网点前请检查以下情况，进行确认

序号	异常情况	可能的原因	对应的办法
1. 煮饭前	按键没反应	电源线插头松动	插紧电源线插头
	不能合上上盖	没有安装内盖	安装好可拆内盖
2. 煮饭中	蒸汽阀以外地方溢气	内胆外侧的水珠没有擦干	擦干净
		内胆受损变形	售后网点更换
		内盖板受损，密封圈损伤	售后网点更换
	没有合好上盖	合好上盖	
	上盖自动弹开	没有合好上盖	合好上盖
	轻微“嘶嘶”声	电饭煲加热时的声音，属于正常现象	非故障，继续使用
3. 异常显示	显示屏有水汽，显示朦胧	盖板的密封环处破损或有异物	
4. 有异味	有塑胶味	开始使用时有塑胶味，使用一段时间后会慢慢消失	

显示异常原因判断 | 请委托当地经销商或九阳售后服务网点进行维修和安装

代码	异常原因	处理方法
E0	内部电路出现故障，无法正常工作	拔电后重新上电，仍出现请送九阳售后服务部维修。
E1	电磁电饭煲在工作状态时检测到无锅具、锅具材质或尺寸不合适	用户自行放入合适的内胆后按下“保温/取消”后解除报警，若仍出现E1报警，请送九阳售后服务部维修。
E2	IGBT温度传感器过热或IGBT短、开路	拔电后重新上电，仍出现请送九阳售后服务部维修。
E3	电网电压过高	电网电压恢复正常后可自行恢复。若仍出现报警，请送九阳售后服务部维修。
E4	电网电压过低	电网电压恢复正常后可自行恢复。若仍出现报警，请送九阳售后服务部维修。
E5	顶部温度传感器出现开路故障	拔电后重新上电，仍出现请送九阳售后服务部维修。
E6	顶部温度传感器出现短路故障	拔电后重新上电，仍出现请送九阳售后服务部维修。
E7	底部温度传感器温度过高或出现短/开路故障	拔电后重新上电，仍出现请送九阳售后服务部维修。
E8	通信故障	拔电后重新上电，仍出现请送九阳售后服务部维修。

电气原理图 |

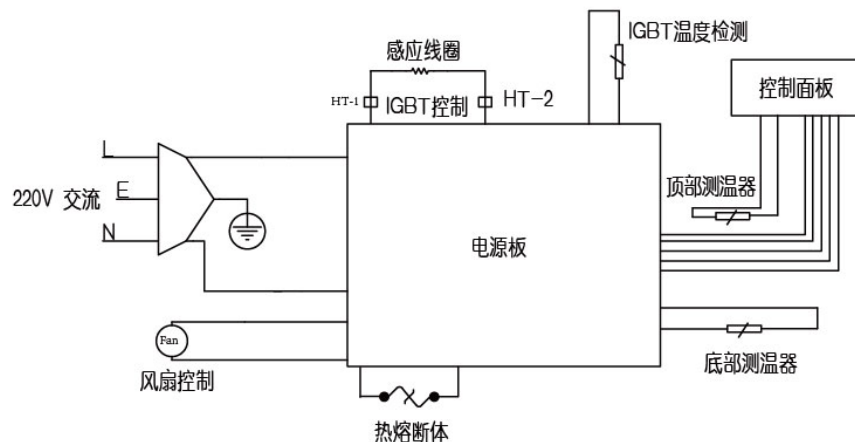

声明

本说明书中的数据由九阳研发中心数据库提供。

IH电磁电饭煲产品的有害物质限制使用标识表

有害物质的名称和含量表

部件名称	有害物质					
	铅(Pb)	汞(Hg)	镉(Cd)	六价铬(Cr(VI))	多溴联苯(PBB)	多溴二苯醚(PBDE)
贴纸类(铭牌、条码等)	○	○	○	○	○	○
橡胶件(胶圈、密封胶等)	○	○	○	○	○	○
非阻燃塑料结构件(底座、蒸笼等)	○	○	○	○	○	○
不锈钢结构件(开盖扭簧等)	○	○	○	○	○	○
其它金属结构件(内盖、保温罩等)	○	○	○	○	○	○
内胆	○	○	○	○	○	○
标准件(螺钉、螺母、铆钉等)	○	○	○	○	○	○
温度传感器	○	○	○	○	○	○
电热器(发热带等)*	○	○	○	○	○	○
接地线	○	○	○	○	○	○
线束	○	○	○	○	○	○
熔断器组件(熔断器等)	○	○	○	○	○	○
风扇支架	○	○	○	○	○	○
阻燃塑料结构件(内胆支撑块、插座等)	○	○	○	○	○	×
开关、振动器、电机*	○	○	○	○	○	×
保温片*	×	○	○	○	○	○
印刷线路板、电源线、中心盖、电磁线圈组件(PCB板、电容、磁条、热敏电阻等)	×	○	○	○	○	×

- ：表示该有害物质在该部件所有均质材料中的含量均在GB/T 26572规定的限量要求之下。
 ×：表示该有害物质至少在该部件的某一均质材料中的含量超出GB/T 26572规定的限量要求。
 *：“×”的部件表明，由于目前全球的技术和工艺水平限制而无法实现非环保类物质或元素的完全替代，后续随着技术上的改进将逐步改进。
 *：表示仅部分型号产品含该部件。

 有害物质限制使用标志	环保使用期限10年：表示本产品中含有的有害物质不会发生外泄或突变，用户在产品说明书所述情况下正常使用本产品不会对环境造成严重污染或对其人身、财产造成严重损害的期限。 箭头循环标志：表示本产品可回收利用。超过使用期限或经过维修无法正常工作后，不应被随意丢弃，请交由正规回收渠道以及有废弃电器电子产品处理资格的企业处理，正确的处理方法请查阅国家或当地有关旧电器电子产品的处理规定。
--	---

以上标识均依据中国有害物质限制使用管理办法及其配套标准SJ/T 11364要求执行。本产品长期使用不会对人体产生危害，请放心使用。

电饭煲食品接触材料信息

请根据说明书要求正常使用本产品。

本产品符合相应食品安全国家标准要求，食品接触材料及其执行标准的符合性信息说明如下：

食品接触用材料		执行标准	符合标准情况	备注
金属	不锈钢06Cr19Ni10(螺钉、垫片等)	GB 4806.9-2016	符合	
	不锈钢10Cr17(蒸笼等)	GB 4806.9-2016	符合	
	不锈钢022Cr19Ni10(测温器等)	GB 4806.9-2016	符合	
	铝1100(内盖等)	GB 4806.9-2016	符合	
	铝1060(内盖等)	GB 4806.9-2016	符合	
	铝合金基材(材料成分: Si、Fe、Cu、Mn、Mg、Ni、Zn、Ti分别不大于0.6%、0.7%、0.3%、1.5%、0.8%、0.05%、0.2%、0.15%)(聚四氟乙烯涂层, 内胆)	GB 4806.9-2016	符合	
	铝合金3003基材(聚四氟乙烯涂层, 内胆)	GB 4806.9-2016	符合	
	铝合金5052基材(聚四氟乙烯涂层, 内盖)	GB 4806.9-2016	符合	
	铝合金6061基材(把手固定销)	GB 4806.9-2016	符合	
	冷轧钢板DC01基材(搪瓷涂层, 内胆)	GB 4806.9-2016	符合	
	冷轧钢板DC01基材(聚四氟乙烯涂层, 内胆)	GB 4806.9-2016	符合	
	冷轧钢板DC01基材(聚四氟乙烯涂层/搪瓷涂层, 内胆)	GB 4806.9-2016	符合	
	铸铁Z18基材(PFA涂层/铝1100, 内胆)	GB 4806.9-2016	符合	
	铸铁Z18基材(搪瓷涂层, 内胆盖子)	GB 4806.9-2016	符合	
塑料	PP(蒸汽阀体、量杯、饭勺等)	GB 4806.7-2016	符合	该材料使用中实际温度不会超过121℃
	PC(量杯、饭勺等)	GB 4806.7-2016	符合	
涂层	聚四氟乙烯涂层(铝合金基材, 内胆)	GB 4806.10-2016	符合	
	聚四氟乙烯涂层(铝合金3003基材, 内胆)	GB 4806.10-2016	符合	
	聚四氟乙烯涂层(铝合金5052基材, 内盖)	GB 4806.10-2016	符合	
	聚四氟乙烯涂层(铝合金6061基材, 把手固定销)	GB 4806.10-2016	符合	
	聚四氟乙烯涂层(冷轧钢板DC01基材, 内胆)	GB 4806.10-2016	符合	
	聚四氟乙烯涂层(搪瓷涂层/冷轧钢板DC01基材, 内胆)	GB 4806.10-2016	符合	
	PFA(CAS号: 26655-00-5)涂层(铝1100/铸铁Z18基材, 内胆)	GB 4806.10-2016	符合	
	搪瓷涂层(冷轧钢板DC01基材, 内胆等)	GB 4806.3-2016	符合	
搪瓷涂层(铸铁Z18基材, 内胆盖子等)	GB 4806.3-2016	符合		
玻璃(锅盖等)	GB 4806.5-2016	符合		
橡胶(密封胶等)	GB 4806.11-2016	符合		

请勿烹任酸性食品(pH<5)。

本系列产品包含以上食品接触材料，部分机型可能不含个别材料，以实际产品为准！

售后服务

服务条款

1. 本产品执行全国新三包规定，整机包修1年。三包有效期自开具发票之日起计算，三包范围仅限家庭使用。
2. 购机发票作为产品三包凭证。
3. 九阳用户尊享产品服务过程中的免费保洁、保养、检测服务。

非三包范围

1. 消费者因搬运、使用、维护、保管不当造成产品损坏；
2. 非我公司指定的维修点安装、维修造成损坏的（包括消费者自行安装或拆卸修理的）；
3. 无有效发票或购买证明的，且无法证明属于三包期内的；
4. 发票与实物不符或涂改的；
5. 因不可抗拒的自然灾害造成损坏的；
6. 超过三包期的；
7. 使用环境（如电压、湿度、温度、通风条件等）不符合产品说明书的表述，造成损坏的；
8. 超出九阳上门服务范围的，顾客要求必须上门的。

服务网点查询

1. 请在微信中搜索“九阳”并关注，进入后点击右下方的“我”，然后选择“网点查询”进入查询即可。
2. 请登录九阳网络客户服务中心：<http://kf.joyoung.com>查询。
3. 请拨打九阳阳光服务热线：400-6186-999查询。