

产品获得CCC认证
本企业通过ISO9001
质量管理体系认证



关注九阳官方微信
享受便捷阳光服务
在线客服/售后支持/会员活动

杭州九阳生活电器有限公司

Hangzhou Joyoung Household Appliances Co., Ltd.

杭州经济技术开发区下沙街道银海街760号3a幢
Building 3a, No.760 Yin Hai Street, Xiasha, Hangzhou Economic
and Technological Development Area

邮编：310018
传真：400 6186 996
www.joyoung.com

Joyoung 九阳

使用说明书 Operation Instruction

九阳电炖锅

型号：DGD07-03BS
DGD07-03BS-A

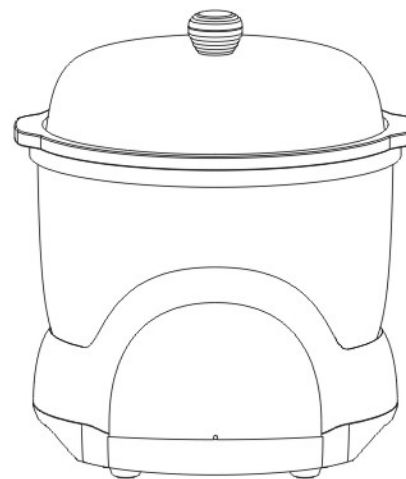

阳光服务热线：400-6186-999

www.joyoung.com

目 录

前言	1
产品特点	1
安全使用注意事项	2-3
各部位名称及使用方法	4-6
烹饪食物	6-8
保养和维护	9
产品规格	10
执行标准	10
异常现象判断	10
维修服务保证	10
电气原理图	11
装箱明细	11

前 言

尊敬的用户：

感谢您使用九阳电炖锅。为了使您正确地使用和维护本机，请在使用前仔细阅读说明书，并请妥善保存，以便日后查阅。

本说明书适用于DGD07-03BS/DGD07-03BS-A型电炖锅产品。书中所有内容仅供用户使用和维护时参考，具体以实物为准，图片仅供参考。如果您在使用上仍有问题，请向当地九阳售后服务中心或本公司客服中心咨询。

特别说明：







- 1、本说明书上所有内容均经过认真核对，如有任何印刷错漏或内容上的误解，本公司保留解释权。
- 2、产品如有更新，恕不另行通知。

产品特点

- 1 精选优质陶土，煲好汤，更健康。
- 2 双层隔热杯体，隔热防烫，安全防护。
- 3 专业隔水炖煮程序，营养保留，原汁原味。
- 4 微电脑智能控制，操作简单，使用方便。
- 5 整体造型小巧精致，摆放方便，节省空间。

安全使用注意事项

- 此注意事项是关于防止对您及他人造成危害、损伤等安全方面的重要内容，请务必遵守。
- 无视下表标识，错误使用产品，有可能导致人员伤亡及造成物质损失。
- 本产品为Ⅰ类器具，插座接地线须保持良好接地。
- 以下为本文中标识的含义：

 一般的禁止	 禁止拆卸	 禁止溅水
 必须执行	 禁止触摸	 禁止湿手触摸

! 注意事项

- 不得将产品浸入水中或淋水，否则可能会造成触电或短路。

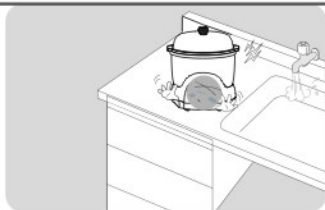

- 使用专用电源线，如果电源线损坏，为避免危险，必须去九阳专门的服务机构更换。

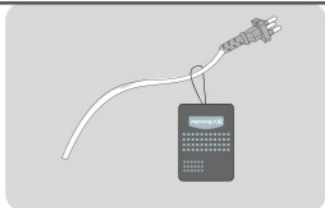

- 不要在不稳定的地点或易燃的物体上使用，否则容易引起火灾、烫伤等事故。



- 炖盅切勿使用明火烧煮，以免炸裂。

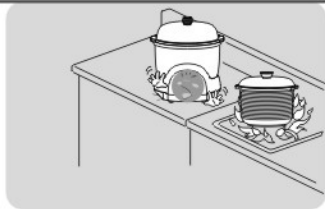

- 禁止无水干烧。



- 使用时，锅体内加水量请按照各功能指示的水位刻度线加水，以免沸水溢出烫伤或干烧，使用中请不要触碰蒸汽口等高温部位。如需打开炖盅盖，建议使用毛巾或隔热手套隔热，以免高温烫手。



- 非专业维修人员不要对产品进行拆卸、修理。

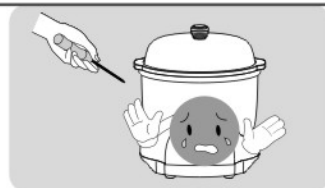

- 不要让儿童单独使用。
※ 炖盅和炖盅盖为陶瓷器皿，请勿与硬物碰撞或者高处跌落、破碎。



- 不要用湿手插拔插头。

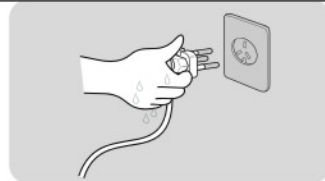

- 请不要直接在锅体内煮食食物。



各部位名称及使用方法

1. 各部位名称



2. 水位线说明

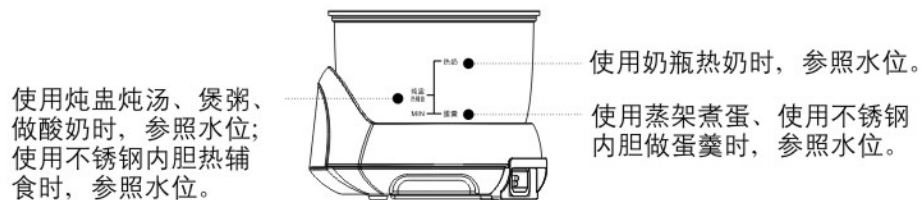

3. 操作面板



4. 操作说明

1 **热奶**
按下**热奶**键，机器进入热奶烹饪功能。

例：
热奶 → 进入热奶功能

2 **预约**
选择主功能后，可按**预约**键来进行预约设置。

例：
功能 → 炖汤 → 预约

3 **保温/取消**
待机状态下，按此键进入保温状态。
工作状态下，按此键取消当前工作状态，转入待机状态。

例：
待机状态 **保温/取消** → 保温
工作状态 **保温/取消** → 取消工作

4 功能

待机状态下, 按此键选择烹饪功能, 反复按动, 依次在炖汤、煲粥、蛋羹、煮蛋、酸奶、辅食加热功能间选择, 选好功能后, 相应的指示灯闪烁5秒钟后, 若无其他操作, 机器进入选定的烹饪功能。

例:



各功能烹饪时间表

功能	炖汤	煲粥	蛋羹	煮蛋	酸奶	辅食加热	热奶
时间	3小时	2小时	17分钟	13分钟	8小时	1小时	12小时

注: 炖汤、煲粥、蛋羹、煮蛋时间为水沸腾后的烹饪时间的近似值, 酸奶、辅食加热、热奶时间为总的烹饪时间的近似值。机器烹饪过程中, 请用户关注水量变化, 防止干锅, 工作完成后(除酸奶、热奶功能)机器自动转入保温状态。

烹饪食物

热奶功能

1 接通电源, 按下**热奶**键, 热奶指示灯闪烁5秒钟后, 若无其他操作, 机器进入热奶烹饪功能。

例:



2 热奶结束后, 机器自动转为待机状态。

预约功能

1 在主功能选定后, 指示灯开始闪烁时, 可通过**预约**键来预约烹饪完成时间。
注: **酸奶**无预约功能。

例:

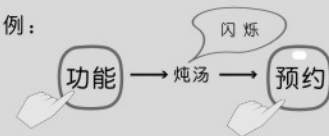

2 多次按动**预约**键, 可在2、4、6、8小时之间循环选定预约时间。
* 预约时间为烹饪完成时间;
* 预约完成时间不得小于所选功能的基本烹饪时间。

例:

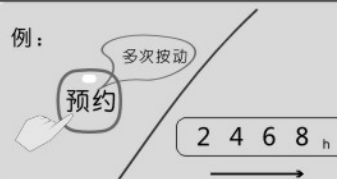

3 选择好所需功能, 设定好预约时间后, 所选功能指示灯和时间指示灯同时闪烁5秒钟后, 若无其他操作, 机器进入预约烹饪功能。

例:



功能

1 烹饪前请清洗整机、炖盅、不锈钢内胆等需要使用的配件, 备好食材待用。

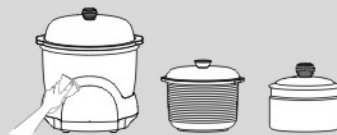

2 使用炖盅炖汤、煲粥、做酸奶时: 向整机内加适量水, 将装好食材的炖盅居中放入机器内。
* 炖盅把手放在外环把手卡槽内, 再一起放入机器内;
* 整机内加水量不得超过“炖盅/热辅食”水位线, 以免沸水溢出烫伤;
* 做酸奶时, 先将炖盅和炖盅盖用沸水冲烫杀菌, 再将纯奶和酸奶按照8:1的比例(按此配比, 酸奶效果更佳)搅匀放在炖盅内, 使用“酸奶”功能烹饪即可。

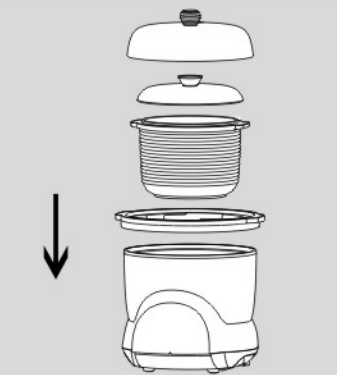

- 3** 使用不锈钢内胆做蛋羹、加热辅食时：向整机内加适量水，将装好食材的不锈钢内胆居中放入机器内。
- * 将蒸架挂放在外环上，一起放入机器内，再将不锈钢内胆放在蒸架中间；
 - * 使用不锈钢内胆做蛋羹时，整机内加水至“MIN/蛋羹”水位线，蛋羹效果佳，但请勿低于此水位线，以免造成干烧；
 - * 做蛋羹时，建议一枚鸡蛋加入80-100g水，两枚鸡蛋加入100-120g水，可根据蛋羹松软程度自行调节。
 - * 使用不锈钢内胆加热辅食时，整机内加水至“炖盅/热辅食”水位线即可。

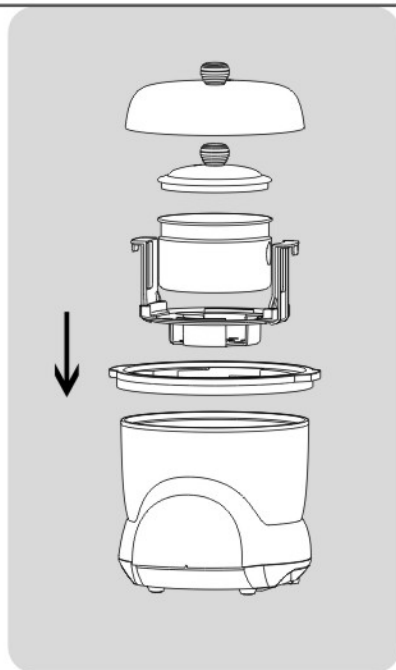

- 4** 使用奶瓶热奶时：建议配合蒸架使用。
- * 使用奶瓶热奶时，整机内加水量不得超过“热奶”水位线。

- 5** 煮蛋时：建议配合蒸架使用，蒸架上设置有蒸蛋孔，以方便使用。
- * 使用蒸架煮蛋时，整机内加水至“MIN/蛋羹”水位线，蒸蛋效果佳，但请勿低于此水位线，以免造成干烧。



- 6** 盖好盖子，插上电源线。
- 注：使用奶瓶热奶时，不用使用上盖。

- 7** 按 **功能** 键选择所需要的功能，相应的指示灯闪烁5秒钟后，若无其他操作，机器进入相应的烹饪功能。



注：

- * 蒸架组装方法：
将蒸架把手插入蒸架两侧的把手卡槽内，向上稍用力推入，使把手与蒸架安装牢固。
- * 蒸架使用方法：
将组装好把手的蒸架挂放在外环上使用，蒸架把手的定位筋对应插入外环卡槽的开孔中，以防止蒸架脱落。
- * 炖盅与外环的使用方法：
1. 烹饪时，将炖盅放置于外环中，炖盅两侧把手放在外环两侧的把手卡槽内，居中放置在机器内，安放牢靠。

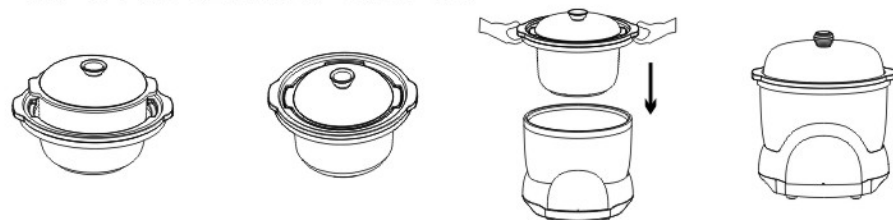

2. 烹饪后，可直接端起外环两侧把手将炖盅一同取出（取出时小心蒸汽扑出烫手），再将炖盅放置于平整桌面，将外环旋转取出。

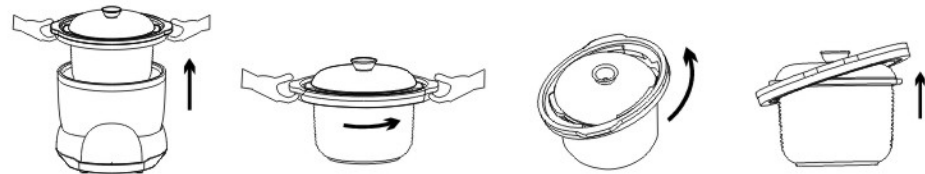

保养和维护

- 请在拔掉电源插头，机器完全冷却的状态下清洗和保养。
- 炖盅、炖盅盖表面光滑，只需用软布浸中性清洗液清洗即可清洗干净。
- 锅内内外可用拧干的湿布擦拭附着的污渍。
- 长期不用时，将电炖锅清洗干净，干燥后收藏。
- 切勿将整机放入水中清洗，以免造成进水或功能障碍。
- 每次使用完后，请及时清洗炖盅及炖盅盖，以免炖盅和炖盅盖上残留的食物余味影响下次烹饪效果。
- 如用普通清洁剂清洗后，炖盅和炖盅盖上仍有气味，可将小苏打倒入炖盅内，添加少量水，开机加热煮沸后再用百洁布擦洗，即可去除炖盅内异味。

产品规格表

型 号	DGD07-03BS	DGD07-03BS-A
额 定 电 压	220V~ 50Hz	220V~ 50Hz
额 定 功 率	300W	300W
容 量	0.7L	0.7L
净 重	1.5kg	1.5kg

执行标准

执行标准： GB4706.1-2005 GB4706.19-2008

异常现象判断

现 象	异常原因	处理方法
2、4指示灯同时亮	机器水烧干	按“保温/取消”键解除报警
2、4、6指示灯同时亮	温度传感器“开路”	手动关机解除，并送至指定维修点维修。
2、4、6、8指示灯同时亮	温度传感器“短路”	手动关机解除，并送至指定维修点维修。

维修服务保证

- 1、本产品执行《九阳产品保修卡》中的相关规定。
- 2、本产品如有故障，请不要擅自修理，建议与九阳特约维修点联系。
- 3、由于炖盅、炖盅盖为易碎品、不在保修范围。

声明

本公司保留对本说明书的最终解释权。

本说明书中的数据由九阳研发中心数据库提供。

电气原理图

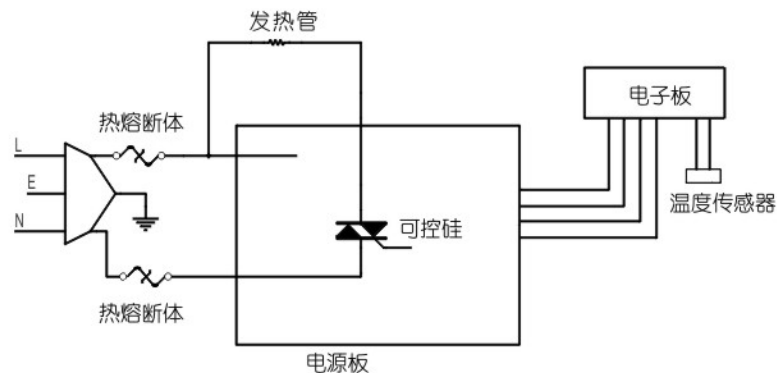

装箱明细

电炖锅	说明书	保修卡	合格证	炖盅	不锈钢内胆	蒸架	电源线
1台	1本	1份	1张	1套	1套	1套	1条

V14-2Q