

产品获得CCC认证
本企业通过ISO9001
质量管理体系认证

Joyoung 九阳

使用说明书

Operation Instruction

无人破壁豆浆机

DJ10E-K61

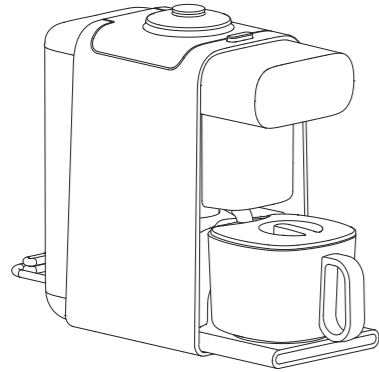

微信扫一扫，注意事项全知道
V1 210812

九阳股份有限公司

Joyoung Company Limited

济南市槐荫区美里路999号

No. 999 Meili Road, Huaiyin District, Jinan

邮编: 250118 网址: www.joyoung.com

使用产品前请仔细阅读本使用说明书，并妥善保管

第一章 快速安装指南

● 整机图

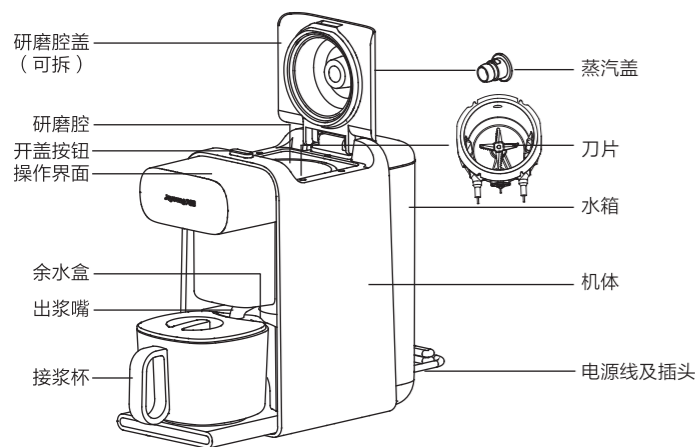

● 配件(各1件)

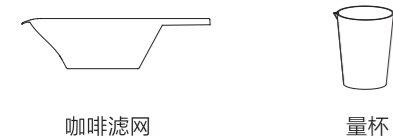

第二章 快速使用指南

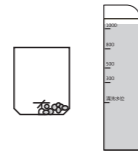

1.添加食材与水
打开研磨腔盖，向研磨腔内加入食材(请按说明书用量添加食材);打开水箱盖，向水箱加水(请勿使用地下水)至所需制浆量水位线以上。并合上研磨腔盖及水箱盖，放好余水盒和接浆杯。



2.功能选择
触按“功能”按键，选择所需功能，选中后闪烁。每按一次，功能从左向右依次切换，上电后默认上次使用功能。



3.容量选择
触按“容量”按键，选择所需的容量，LED屏显示。每按一次，容量从500mL、800mL、1000mL、300mL依次切换(咖啡、果汁和奶昔功能不需要进行容量选择)。默认容量500mL。



4.启动制浆
触按“启动/取消”按键，开始制浆;1分钟内，可再次触按，取消当前制浆功能，重新选择。



5.自动清洗
制浆完成后，机器将自动进入清洗程序，无需启动“洗/烘”按键，此时请勿取出余水盒，但接浆杯可自由拿取，清洗完成后请及时倒废水。

● 温馨提示

- 经典菜单请按说明书用量添加食材，避免出现溢浆、出浆嘴堵塞、粉碎不良等状况。
- 选用果汁功能时，勿放纤维过多的物料，以免出浆嘴堵塞。
- 制作咖啡时，务必将咖啡滤网对正放置在接浆杯内。
- 咖啡滤网只能在咖啡功能上，其他功能禁用咖啡滤网，以免溢出。
- 为获得更好咖啡口感，添加咖啡豆之前，请确保研磨腔干燥、无水渍（如有水渍请擦干或使用热烘功能烘除）。
- 请勿添加过硬食材(如冰糖、冰块等)，防止机器损坏。
- 生食材不得使用轻养功能制浆。

● 轻养

- 轻养菜单功能务必使用料包制作。

第三章 经典功能菜单

功能	食谱	食材量
五谷浆	米润五谷浆	300mL : $\frac{1}{5}$ 杯干黄豆约15g, $\frac{1}{10}$ 杯大米约10g
		500mL : $\frac{3}{10}$ 杯干黄豆约20g, $\frac{1}{5}$ 杯大米约20g
		800mL : $\frac{2}{5}$ 杯干黄豆约30g, $\frac{3}{10}$ 杯大米约30g
		1000mL : $\frac{1}{2}$ 杯干黄豆约40g, $\frac{2}{5}$ 杯大米约40g
干豆	干豆醇浆	300mL : $\frac{3}{10}$ 杯干黄豆约20g
		500mL : $\frac{2}{5}$ 杯干黄豆约30g
		800mL : $\frac{1}{10}$ 杯干黄豆约55g
		1000mL : $\frac{4}{5}$ 杯干黄豆约70g
湿豆	湿豆浆	300mL : $\frac{2}{5}$ 杯干黄豆约30g(清水充分浸泡)
		500mL : $\frac{1}{2}$ 杯干黄豆约40g(清水充分浸泡)
		800mL : $\frac{7}{10}$ 杯干黄豆约55g(清水充分浸泡)
		1000mL : 1杯干黄豆约80g(清水充分浸泡)

功能	食谱	食材量
快浆	干豆	300mL : $\frac{3}{10}$ 杯干黄豆约20g
		500mL : $\frac{2}{5}$ 杯干黄豆约30g
		800mL : $\frac{7}{10}$ 杯干黄豆约55g
		1000mL : $\frac{4}{5}$ 杯干黄豆约70g
米糊	纯米糊	300mL : $\frac{3}{10}$ 杯大米约30g
		500mL : $\frac{1}{2}$ 杯大米约50g
		800mL : $\frac{7}{10}$ 杯大米约70g
		1000mL : $\frac{4}{5}$ 杯大米约80g
果汁	梨汁	梨3杯(去皮去核切块)约250g
	草莓汁	草莓3杯约250g
奶昔	紫薯奶昔	熟紫薯80g(约一个),牛奶400mL
	代餐奶昔	香蕉50g(切段),苹果80g(切块),胡萝卜40g(切块),牛奶250mL,酸奶50mL,熟奇亚籽10g
	哈密瓜奶昔	哈密瓜400g(半个),养乐多200g(2瓶)
咖啡	咖啡	咖啡豆 $\frac{3}{5}$ 杯约25g(过滤后约300mL)

第四章 使用方法

● 功能面板

★首次使用、请长按“洗/烘”5秒进行高温清洗与海拔检测。

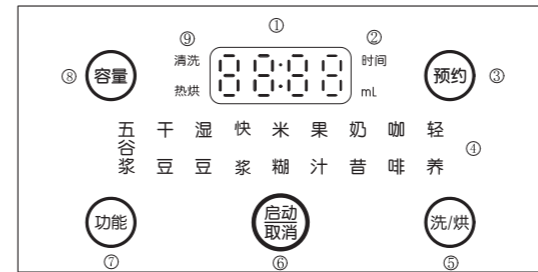

- LED时间/容量显示
- 时间/容量指示灯
- 预约按键
- 功能菜单显示
- 清洗、热烘选择
- 启动/取消按键
- 功能选择按键
- 容量选择按键
- 清洗/热烘指示灯

● 预约功能



1.添加食材与水
打开研磨腔，向研磨腔内加入食材;打开水箱盖，向水箱内加水至所需制浆量水位线以上，并合上研磨腔盖及水箱盖，放好余水盒和接浆杯。



2.功能选择
触按选择想要预约的功能，若不选择将默认上次预约功能。湿豆、果汁和奶昔功能不能预约。



3.容量选择
触按“容量”按键，选择想要的容量，默认500mL



4.时间选择
触按“预约”按键，选择想要的时间，每按一次，时间增加30分钟。可预约0.5~24小时。当长按“预约”键3秒，时间显示将快进，到达所需预约时间松开按键。默认08:00，表示8小时后完成制浆。



5.启动制浆
触按“启动/取消”按键，开始倒计时;1分钟内，可再次触按，取消当前功能制浆，重新选择。

第五章 保养与维护

● 研磨腔清洗

- 功能选择
触按“洗/烘”按键，LED屏显示对应功能所需时间。触按1次为快洗、触按2次为精洗，触按3次为热烘，选择热烘功能时“热烘指示灯”点亮。
- 启动清洗
单次触按“洗/烘”，再按“启动/取消”按键，进入3分钟快洗功能，1分钟内，可再次触按“启动/取消”键，重新进行选择。

● 保养

使用一段时间后，油性物料会在研磨腔和刀片上结垢染色，在研磨腔内加入豆浆机专用清洁剂(可在网上购买)，连续触按两次“洗/烘”，再按“启动/取消”按键进入8分钟精洗功能，对研磨腔保养。

● 热烘

连续触按“洗/烘”键3次，再按“启动/取消”键进入热烘功能，同时保持研磨腔盖打开状态，可对研磨腔进行热烘，热烘过程中再次触按“启动/取消”键功能停止。热烘过程中严禁用手触摸研磨腔，以免烫伤!

注意:

- 研磨腔水渍过多会影响咖啡粉碎效果，制作咖啡前研磨腔如有水渍请擦干或用热烘功能烘除。
- 所有功能正常制浆结束后开盖晾干腔体即可，不必使用热烘功能。
- 热烘效果与室温、水渍量、水渍分布等有关，正常清洗腔体残留水单次热烘后即可满足咖啡制作效果。

● 清洗配件

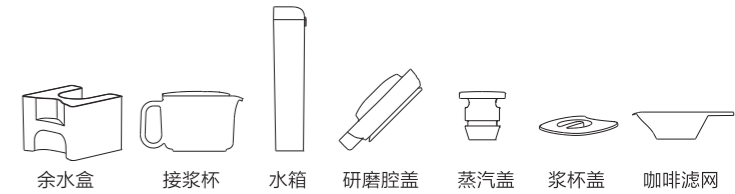

- 上述7个配件可从机器上拆下，放在水龙头下冲洗。
- 物料过多导致排浆阀堵塞时，先将研磨腔内浓稠物料舀出，手动疏通排浆管后，再按“洗/烘”功能进行清洗。
- 多次制浆后，或使用咖啡功能自动清洗后，研磨腔盖和蒸汽盖上会粘有少量残渣，用户可将研磨腔盖和蒸汽盖拆下来单独清洗。
- 机器部件清洗干净后，建议擦干或风干后组装成整机，存放于干燥通风的地方。

第六章 机型规格参数

- 执行标准: GB 4706.1-2005、GB 4706.19-2008、GB 4706.30-2008
- 额定电压: 220V
- 额定频率: 50Hz
- 产品名称: 无人破壁豆浆机

产品型号	额定功率/电机功率	容量范围	净重	产品尺寸(长x宽x高)
DJ10E-K61	1150W/ 210W	300mL~ 1000mL	6.2kg	412mm×165mm×360mm

第七章 安全注意事项

- 为防止造成人身伤害，财产损失，请务必遵守以下安全注意事项。

警告
表示如不避免，则可能导致死亡或严重伤害的某种潜在危害情况

注意
表示如不避免，则可能导致轻微或中度伤害的某种潜在危害情况

禁止
表示“禁止”，不能进行的内容。

强制
表示“强制”，务必执行的内容。

警告

- 本产品不打算由存在肢体、感官或精神能力缺陷或缺少使用经验和知识的人（包括儿童）使用，除非有负责他们安全的人对他们进行与器具使用有关的监督或指导。应照看好儿童，确保他们不玩耍本产品。
- 请使用三插插座，并保证可靠接地。务必选用额定电流为10A，交流电压为220V的电源插座。务必将电源插头插到底。以免因触电或过热而引起火灾事故。

- 请勿损坏电源线或电源插头、插座。绝对不要对电源线做以下事项：改装、弯曲、拉伸、放置高温处、将重物放在上面或捆成一束。如果电源软线损坏，为了避免危险，必须由制造商、其维修部或类似部门的专业人员更换。
- 请勿用于说明书记载以外的用途。
- 绝对不要试图自动改装、分解、或者修理本产品。
- 请勿将本产品浸在水中，或让水喷淋。
- 禁止外力作用在出浆嘴上，以免机器损坏。
- 禁止放入芒果、甘草等纤维过多的食材，以免粉碎不良堵塞出浆嘴，造成机器损坏。
- 禁止将非自带接浆杯放置在底座圆槽内，以免干涉出浆嘴的运行导致机器损坏。
- 产品必须远离火源30cm以上，以免损坏产品或发生火灾危险！

注意

- 制浆过程中，请勿开盖。
- 在室温高于30℃时，预约时间请勿超过12小时。
- 严禁将接浆杯放在明火或电磁炉上加热。
- 制浆完成或使用热烘功能时，接浆杯、出浆口、研磨腔及研磨腔盖温度较高，请勿用手直接触摸。
- 研磨腔有未粉碎食材需要排出时，请在主界面选用清洗功能。
- 饮品制作时请严格按照食谱添加物料。
- 自动清洗时，请勿断电。
- 预约时，制浆完毕提示时间与标准的预约时间相比较，有微小误差属于正常现象，不影响制浆质量。
- 制浆过程中，请勿强行取走接浆杯。
- 异常断电超过30秒，请勿饮用所制饮品。
- 手动清洗研磨腔时，小心刀片伤手。
- 自动清洗前，请确保余水盒安放到位。
- 研磨腔加料后，请清理研磨腔周边食材，以免无法合盖密封。
- 请勿使用地下水。
- 有色食材制浆，可能染色。
- 制作饮品时，绝对不要向研磨腔中加水。
- 本产品仅限中国大陆海拔2000米以下地区使用
- 本产品仅限在温度为4~40℃环境中使用。
- 有核食材，请去核制浆。
- 制浆时间会根据海拔、电压自动调整。清洗完成后，打开研磨腔盖，把水晾干。
- 制作包含米类的饮品时,粉碎腔体内轻微粘米属于正常现象。
- 产品通电和工作时严禁接触刀片、电机等可动部件,以免造成伤害或使产品受损。
- 禁止空载(杯中无食材)或超载(食材量超过额定值)使用本产品。
- 本产品仅适于家庭使用,请勿作为其他用途。
- 请勿用湿手插、拔电源插头,以免触电.断开电源时,请于手握住插头拔出,请勿拉扯电源线,请勿将电源线触碰到尖锐的棱边,尖角等物,以免损坏漏电。
- 使用本产品时,请将其置于平稳的台面上,请勿在倾斜,不稳定的台面上或在地毯、毛巾、塑料、纸等易燃物品上操作本产品,并请远离台面边缘,以免产品倾斜或发生事故。
- 工作过程中,严禁移动机器,避免食材溢出,造成烫伤,触电。
- 工作过程中,请不要触碰玻璃上盖、透气阀以免造成烫伤。
- 无人使用时,请关闭开关、断开电源,以免产品发生短路。
- 本产品与食品接触的部件材料均符合食品级认证、干净、卫生、可靠。
- 丢弃本产品和产品包装时,请交由有相关资质的部门回收,丢弃时请剪断电源线。
- 在拆、装、更换部件、或清洗本产品的任何部件之前,请断开电源,以免产品漏电或意外启动。
- 本产品各档位的运行速度已设置成理想状态,不需要进行调节。
- 蒸汽盖透汽孔处请务必保持干净,严禁堵塞,以免发生喷溅等事故。

使用提示

- 制浆完成后，请尽快饮用，以维持新鲜口感。
- 婴儿、肾功能衰竭、肠胃功能弱的人群应酌情选择低浓度豆浆或减少饮用量。

第八章 故障分析及排除

故障	原因说明	对策
指示灯不亮	电源线插头未插到底	将电源线插到底
	机器显示板故障	送当地售后服务部维修
指示灯亮、机器不工作	未选择功能程序	选择相应的功能程序
	水箱内未加水或放置不到位	水箱加水至水位刻度线且放置到位
	温度传感器或水位电极故障	送当地售后服务部维修
研磨腔不进水	水泵异常	送当地售后服务部维修
	水箱底部过滤网片堵塞	将过滤网片从水箱底部取出，清洗后，按原状放回
电机工作不停	机器内进水	送当地售后服务部维修
加热不停	温度传感器异常	送当地售后服务部维修
按键无反应	断电间隔短，系统未复位	断电2分钟后再通电使用
	显示板按键故障	送当地售后服务部维修
食材打不碎	食材太多或太少	按说明书食谱用量要求加入食材
	机器自身故障	送当地售后服务部维修
	选错功能程序	正确选择功能程序
溢浆	选错功能程序	正确选择功能程序
	食材太多或食材体积太大	请按说明书食谱用量加入食材
	机器自身故障	送当地售后服务部维修
糊锅	研磨腔未清洗干净	将研磨腔清洗干净后再使用
	加入食材太多	请按说明书食谱用量加入食材
饮品加工时间过长,其他正常	水温过低	使用常温水
	选错功能程序	正确选择功能程序
浆液未正常排在接浆杯内	接浆杯放置不到位	将接浆杯放置到位
	排浆阀自身异常	送当地售后服务部维修
	余水盒放置不到位	将余水盒放置到位
废水未排在余水盒内	接浆杯放置不到位	请耐心等待
	排浆阀自身异常	送当地售后服务部维修
	机器磨合	偶有哨音属正常情况
异常哨音	断电30秒内	通电后，可自动恢复制浆
	断电超过30秒	通电后，整机复位，使用清洗功能处理腔内食材，并重新开始添加食材进行制浆

异常报警提示

报错提示：数码显示管报错指示，且蜂鸣器鸣声

异常代码	原因说明	建议对策
E01	接浆杯未放置到位	检查接浆杯是否放置到位
E02	水箱无水或水箱底部过滤网片堵塞	水箱内加水至水位刻度线处/清洗水箱底部过滤网片
E03	研磨腔盖未安装或未安装到位	检查研磨腔盖是否未合紧
E04	余水盒未放置到位或余水盒内废水未倒干净	确认余水盒放置到位/将余水盒内废水倒干净
E05	物料过多使得电机过载	减少物料量，清理机器后重新制作
E06	上水位电极粘连或放置物料量过多	清洁电极或减少物料量
E07	电压信号异常	检查电压是否低于160V或高于260V/使用稳压电源
E08	内部通信接异常口	送当地售后服务部维修
E09	内部通信接异常口	送当地售后服务部维修
E10	排浆阀堵转或异物卡塞	清理排浆阀或断电清洗，或送当地售后服务部维修
E11	温度传感器检测电路故障	送当地售后服务部维修
E12	研磨腔温度传感器检测电路故障	送当地售后服务部维修

异常代码	原因说明	建议对策
E13	流量计故障	送当地售后服务部维修
E14	过零信号丢失	送当地售后服务部维修
E15	粉碎腔加热超时	送当地售后服务部维修

温馨提示

- 如问题不能解决，切勿私自拆卸机器，请送当地售后服务部进行维修。
- 以上内容如因型号或零部件变更与实物不符，请以实物为准，恕不另行通知，敬请谅解！

第九章 电气原理图

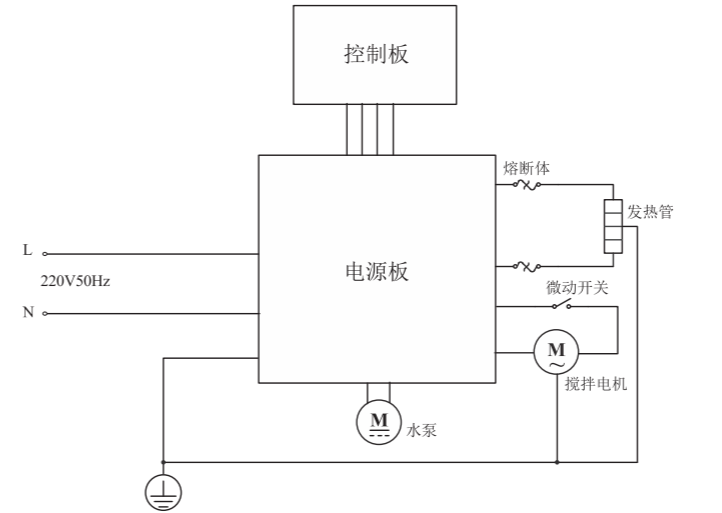

第十章 食品接触材料信息

请根据说明书要求正常使用本产品。本产品符合相应食品安全国家标准要求，食品接触材料及其执行标准的符合性信息说明如下：

	食品接触用材料	执行标准	符合标准情况
金属	不锈钢06Cr19Ni10(螺钉、温度传感器等)	GB 4806.9-2016	符合
	不锈钢12Cr17Ni7(刀片等)	GB 4806.9-2016	符合
	不锈钢14Cr17Ni2(电机轴基材等)	GB 4806.9-2016	符合
	铁氧体(流量计等)	GB 4806.9-2016	符合
	粉碎杯体铝合金基材(材质成分：Si、Fe、Cu、Mg、Ni、Mn分别不大于13%、2%、1.5%、0.65%、0.5%、0.35%)	GB 4806.9-2016	符合
塑料	PP(进水阀套、即热腔体等)	GB 4806.7-2016	符合
	ABS(水箱盖、锁扣)	GB 4806.7-2016	符合
	POM(出水顶嘴等)	GB 4806.7-2016	符合
	PTFE(动阀片等)	GB 4806.7-2016	符合
	PA(齿轮、卡扣等)	GB 4806.7-2016	符合
	PCTG(浆杯盖、锁扣等)	GB 4806.7-2016	符合
	PPO(出水嘴、导水座等)	GB 4806.7-2016	符合
	PET(上盖I、钢杯体固定架等)	GB 4806.7-2016	符合
PBT(流量计等)	GB 4806.7-2016	符合	
涂层	陶瓷涂层(电机轴、粉碎杯体等)	GB 4806.10-2016	符合
玻璃	玻璃(接浆杯、玻璃上盖等)	GB 4806.5-2016	符合
陶瓷	陶瓷(静阀片1、静阀片2等)	GB 4806.4-2016	符合
橡胶	橡胶(出水嘴密封垫、水管、轴封、出浆嘴等)	GB 4806.11-2016	符合

- 本系列产品包含以上食品接触材料，部分机型可能不含个别材料，以实际产品为准！
- 详细的材料信息见符合性声明。

第十一章 有害物质限制使用标识表

部件名称	有害物质					
	铅(Pb)	汞(Hg)	镉(Cd)	六价铬(Cr(VI))	多溴联苯(PBB)	多溴二苯醚(PBDE)
橡胶件(密封垫、轴密封等)	○	○	○	○	○	○
与食品接触金属材料(粉碎杯、电极等)	○	○	○	○	○	○
不锈钢结构件(滤网、支架等)	○	○	○	○	○	○
与食品接触塑料件(上盖、卡扣等)	○	○	○	○	○	○
玻璃陶瓷类结构件(玻璃上盖、接浆杯等)	○	○	○	○	○	○
非阻燃塑料结构件(外壳、装饰件等)	○	○	○	○	○	○
电热器	○	○	○	○	○	○
温控器	○	○	○	○	○	○
阻燃塑料结构件(霍尔元件外壳、线路板盒、电磁阀等)	○	○	○	○	○	×
天线等通讯模块组件*	○	○	○	○	○	○
其它标准件(手柄螺钉、传感器嵌件等)	×	○	○	×	○	○
电器件、印刷电路板组件(PCB板、线束等)、电机、充电线、护套等	×	○	×	○	○	×

- ：表示该有害物质在该部件所有均质材料中的含量均在GB/T 26572规定的限量要求之下。
- ×：表示该有毒有害物质至少在该部件的某一均质材料中的含量超出GB/T 26572规定的限量要求。“×”的部件表明，由于目前全球的技术和工艺水平限制而无法实现非环保类物质或元素的完全替代，后续随着技术上的改进将逐步改进。
- *：表示仅部分型号产品含该部件。

	环保使用期限 10 年：表示本产品中含有的有害物质不会发生外泄或突变，用户在产品说明书所述情况下正常使用本产品不会对环境造成严重污染或对其人身、财产造成严重损害的期限。 箭头循环标志：表示本产品可回收利用。超过使用期限或经过维修无法正常工作后，不应被随意丢弃，请交由正规回收渠道以及有废弃电器电子产品处理资格的企业处理，正确的处理方法请查阅国家或当地有关旧电器电子产品的处理规定。
--	---

- 以上标识均依据中国有害物质限制使用管理办法及其配套标准SJ/T 11364要求执行。本产品长期使用不会对人体产生危害，请放心使用。

售后服务

- 1 保修规定：**
 - 执行国家新三包法，整机包修1年，产品质量问题7天包退，15天包换；全系列全国联保。

- 2 包修期界定：**
 - 以有效包修凭证（发票、购买记录、九阳官微产品档案）的日期作为包修期的起始日期；
 - 无有效包修凭证的，按产品生产日期延后3个月作为包修期的起始日期。

- 3 非保修范围：**
 - 因不可抗拒的自然灾害造成的损坏的；
 - 消费者因搬运、使用、维护、保管不当造成产品损坏；
 - 非我公司指定的维修点安装、维修造成损坏的（包括消费者自行安装或拆卸修理的）；
 - 包修凭证与实物不符或涂改的；
 - 超过三包期的；
 - 违背事实原则，伪造凭证不予作为保修依据。

- 4 如需售后服务：**
 - 可登陆九阳客服网站<http://kf.joyoung.com/>
 - 九阳官微：Joyoung九阳
 - 阳光服务热线：4006186999