

产品获得CCC认证  
本企业通过ISO9001  
质量管理体系认证

V21-1

Joyoung 九阳

# 九阳多功能蒸炖锅

DZ90F-GZ512(B)说明书

## 杭州九阳生活电器有限公司

Hangzhou Joyoung Household Appliances Co., Ltd.

浙江省杭州经济技术开发区下沙街道银海街760号3a幢

Building 3a, No.760 Yinhai Street, Xiasha, Hangzhou Economic and Technological Development Area, Zhejiang Province

邮编: 310018 网址: www.joyoung.com

使用前请仔细阅读本手册，并妥善保管。

## 产品简介

---

请以实物为准

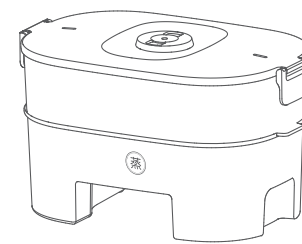
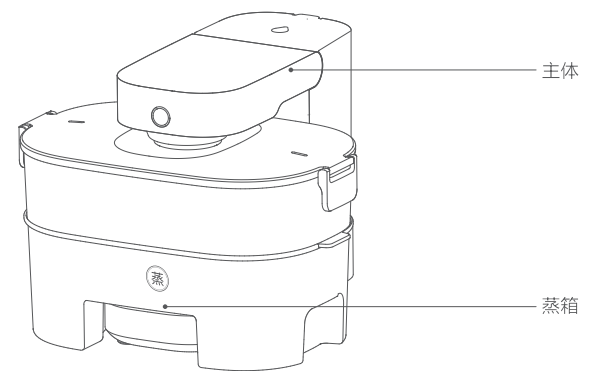

蒸箱

## 装箱附属品

---

说明书 炖盅 快速使用指南 食谱



## 快速入门 | 接通电源

预约功能 例：预约蒸薯类。现在晚上10点，明天早上6点完成，则预约时间为8小时（预约时间为当前时间到烹饪完成的时间差）

### a 把薯类准备好

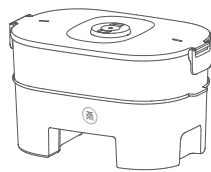

把清洗干净的薯类放入蒸箱。

### c 设置烹饪结束时间

预约



点击“预约”键，进入预约状态功能。再按“+、-”按键调整时间。

### b 选择蒸薯类功能



连接电源，在功能区，选择“杂粮”功能。

### d 启动预约



点击“启动/取消”键，进入预约蒸薯类，薯类将会在规定时间内完成。

## 功能详述 | 接通电源

- 可预约的功能有：自定义、杂粮、蒸碗饭、粉蒸肉、鸡蛋羹、热牛奶、灭菌、海鲜、面食。
- 预约功能状态下：按“+、-”键，每按一次增加或减少 10 分钟，或长按两秒，时间可快速增加或减少。
- 最长预约时间为 12 小时。
- 可定时的功能有：自定义、杂粮、蒸碗饭、粉蒸肉、鸡蛋羹、灭菌、热牛奶、海鲜、面食。
- 上述可定时功能状态下：按“+、-”键，前 20 分钟，每按一次增加 / 减少 1 分钟，20 分钟后，每按一次增加 / 减少 5 分钟，或长按两秒，时间可快速增加或减少。
- 定时功能时间设定：所有功能最长定时时间不超过 1 小时。
- 海鲜、面食、自定义请直接按相应按键选择功能；杂粮、蒸碗饭、粉蒸肉、鸡蛋羹、灭菌、热牛奶，按“功能”左右切换选择功能。

## 使用说明

- 暂停功能
  - 烹饪过程中，按“暂停”键，功能暂停，暂停灯亮起。
  - 需要继续烹饪，按“启动/取消”键继续烹饪。
- 海鲜功能
  - 将准备好的食材（虾、生蚝等）洗净、调味，放入蒸箱；
  - 将蒸箱放置到机器固定位置；
  - 选择“海鲜”功能，根据不同的食材，按“+”或“-”键选择不同的烹饪时间；
  - 按“启动/取消”键进入烹饪状态。



## 使用说明

---

### ● 面食功能

- 将准备好的面食（包子、馒头等），放入蒸箱；
- 将蒸箱放置到机器固定位置；
- 选择“面食”功能，根据不同的食材，按“+”或“-”键选择不同的烹饪时间；
- 按“启动/取消”键进入烹饪状态。

### ● 杂粮功能

- 将准备好的食材（红薯、玉米、紫薯）洗净，放入蒸箱；
- 将蒸箱放置到机器固定位置；
- 按“功能”键选择“杂粮”功能，根据不同的食材，按“+”或“-”键选择不同的烹饪时间；
- 按“启动/取消”键进入烹饪状态。

### ● 粉蒸肉功能

- 将准备好的食材调味，放入蒸箱；
- 将蒸箱放置到机器固定位置；
- 按“功能”键选择“粉蒸肉”功能，根据食材的分量，按“+”或“-”键选择不同的烹饪时间；
- 按“启动/取消”键进入烹饪状态。

### ● 鸡蛋羹功能

- 将准备好的食材，放入蒸箱；
- 将蒸箱放置到机器固定位置；
- 按“功能”键选择“鸡蛋羹”功能，按“+”或“-”键选择不同的烹饪时间；
- 按“启动/取消”键进入烹饪状态。

## 使用说明

---

### ● 蒸碗饭功能

- 将准备好的食材，放入蒸箱；
- 将蒸箱放置到机器固定位置；
- 按“功能”键选择“蒸碗饭”功能，根据食材的分量，按“+”或“-”键选择不同的烹饪时间；
- 按“启动/取消”键进入烹饪状态。

### ● 热牛奶功能

- 将准备好的食材，放入蒸箱；
- 将蒸箱放置到机器固定位置；
- 按“功能”键选择“热牛奶”功能，按“+”或“-”键选择不同的烹饪时间；
- 按“启动/取消”键进入烹饪状态。

### ● 自定义功能

- 将准备好的食材，放入蒸箱；
- 将蒸箱放置到机器固定位置；
- 选择“自定义”功能，根据不同的食材，按“+”或“-”键选择不同的烹饪时间；
- 按“启动/取消”键进入烹饪状态。

### ● 清洁/杀菌

- 将准备杀菌的餐具或难清洁的餐具放入蒸箱。
- 盖上盖子，将空蒸箱放置机器对应位置；
- 选择“灭菌”功能（默认5分钟，按“+、-”键选择清洁/杀菌时间），按“启动/取消”键进入清洁/杀菌状态。
- 清洁/杀菌结束后取出餐具用清水清洗即可（注意防烫）。

## 使用说明

---

- 机器排水
  - 盖上盖子，将空蒸箱放置机器对应位置。
  - 长按“海鲜”功能3s，直接进入机器排水模式；
  - 数码管显示“PUSH”，当检测到水箱水位低时，数码管显示2分钟倒计时，如果在2分钟内，水箱余水排完，为避免噪音影响，可按“启动/取消”键结束排水。
  - 排水结束后，将蒸箱取出，打开盖子将蒸箱内水倒掉，将蒸箱清洗干净即可。
  - 排水模式可排走水箱及管路中的残余水，保证水箱及管路卫生。
- 特别说明：
  - 1、本资料上所有内容均经过认真核对，如有任何印刷错漏或内容上的误解，可向本公司咨询。
  - 2、产品如有更新，恕不另行通知。

## 多功能蒸炖锅使用特别注意事项 |

- ❗ 本器具使用高温纯蒸汽进行烹饪，机器自带水箱务必使用纯净水，否则会造成水垢堵塞蒸汽发生器，导致机器故障，建议水温0~40℃。
- ❗ 为保持机器内部蒸汽发生器良好的性能，本机设置自动清洗功能，当传感器检测到蒸汽发生器异常，启动机器任意功能后，机器均会语音提示请清洗蒸汽发生器，以提醒用户进行机器保养，或用户根据水质情况及使用频次主动启动清洗功能对机器进行维护保养。

### 具体操作方法：

- 盖上盖子，将空蒸箱放置机器对应位置；
  - 水箱内加纯净水到刻度线 800 处，再加入 80g 专业除垢柠檬酸，搅拌均匀；
  - 待机状态下长按“面食”功能 3s，显示 30 分钟，进入蒸汽发生器清洁模式。
  - 待机器提示 E2，将水箱内再次加入纯净水至水位线，直至清洗功能运行结束。
  - 将蒸箱取出，打开盖子将蒸箱内水倒掉，将蒸箱清洗干净即可。将水箱剩余清洁用水倒掉，并将水箱清洗干净。
- 注：请勿使用食用醋代替柠檬酸。

## 使用注意

· 为了保证安全，避免对您和他人造成伤害和财产损失，请务必遵守以下安全事项，不遵守安全警告而错误使用可能导致事故的发生，请务必遵守。

· 以下为本文中标识的含义。



绝对禁止操作项



必须遵循操作项

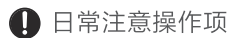

日常注意操作项

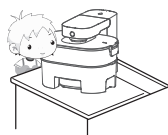

请放置于儿童不能触及的地方，禁止儿童单独操作，以免触电、烫伤或造成其他伤害。

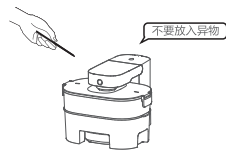

禁止在产品内部或缝隙中插入金属屑、铁丝、针等异物，否则会引起触电或工作异常。

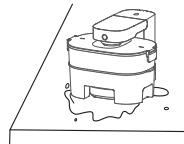

请不要将本产品放在不平稳、潮湿、高温、光滑、不耐热(如塑料台布、棉布、地毯等)的台面上，以免触电、起火、脱落等造成伤害事故和财产损失。

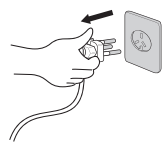

在清洗、移动、检修、产品出现故障时，为防止漏电或意外启动，请务必拔掉电源插头。

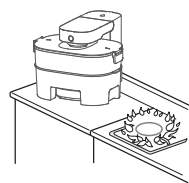

请勿将本产品直接放在火上或任何靠近热源、火源的地方，否则产品会受到损坏或发生故障，甚至发生危险。



当产品在工作时，温度会升高，请勿直接接触产品的蒸汽出口位置，以防烫伤。

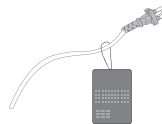

如果电源软线损坏，为了避免危险，必须由制造商、其维修部或类似的专业人员更换。

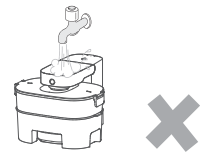

机体禁止进水、用水冲洗和浸泡，以免发生触电或短路。

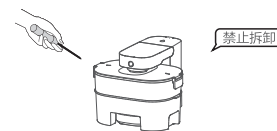

产品发生故障请送九阳售后服务部维修，切勿自行拆卸产品或更换配件，以免引起火灾，触电或受伤。

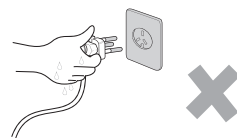

不可用湿手插、拔插头，以免触电。拔下插头时，必须握住插头柄，不能拉扯电源线，否则易损伤电源线。

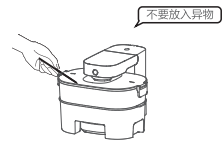

在产品工作时，请勿用异物堵塞锅盖出气孔，(以防蒸汽无法及时排出锅胆造成机器损坏)。

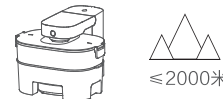

本产品正常工作的海拔高度范围为0~2000米。

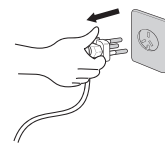

使用前，必须确保电源线与插座连接可靠，否则会因接触不良导致器件损坏，引发短路或火灾等危险。

❗ 产品工作时,请勿抬起机头,以防蒸汽烫伤。

❗ 不要将任何袋装、罐装或瓶装的物品放入本产品内加热,否则有爆炸的危险。

❗ 本产品为I类器具,插座接地线需保持良好接地。

❗ 工作过程中,请勿搬移产品。

❗ 不使用时,请拔下电源线插头,以防短路、器件老化引发自燃。

❗ 本产品仅作为家庭使用。任何商业用途、不适当用途或未遵守本说明书使用引起的故障均不在保修之列,此等故障引发的事故或伤害本公司均不负任何责任。

❗ 请单独使用额定电流为 10A 及以上,交流电压为 220V 的电源插座,以免引起火灾、触电等事故。

❗ 打开包装后,请即刻将塑料袋放入垃圾桶,以免儿童玩耍,造成窒息的危险。

❗ 确保电源线不会与尖锐的边缘、毛边、其他突出尖锐物或表面高热的物品接触。这可能引起漏电,造成触电或火灾。

❗ 电源线或插头破损,插座松动时,请不要使用,以免造成触电、着火。

❗ 本产品不适用下列人士:感官或心理功能障碍者、缺乏相关经验或知识者(包括儿童)等人群使用。除非他们在专业人士的监督和指导下使用本产品。应照看好儿童,确保他们不玩耍本产品。

❗ 在蒸箱未放入主机中时,请勿启动功能操作,以免造成元器件损坏。

❗ 本产品仅供在室内使用,不可在潮湿的地方和户外使用,以防触电和器件老化造成损害事故。

❗ 工作过程中停电时,请拔下插头,来电后重新操作。

## 维修服务

异常情况自检 | 当你认为产品有故障时,在送到维修网点前请检查以下情况,进行确认。

序号	异常情况	可能的原因	对应的办法
1. 烹饪前	按键没反应	电源线插头松动	插紧电源线插头。
	机头无法扣合	蒸箱放偏	正确放置蒸箱。
	不能合上盖子	盖子没有扣好	将扣手抬起盖上盖子后让扣手自动下落即可。
2. 烹饪中	蒸汽出口以外地方溢气	盖子没有盖好	将扣手抬起盖上盖子后让扣手自动下落即
		蒸箱受损变形	售后网点更换。
	报警显示故障代码	参照故障代码表判断。	
3. 异常显示	显示屏有水汽,显示朦胧	蒸汽出口与锅盖口位置密封不严,检查是否有异物。	
4. 有异味	有塑胶味	开始使用时有塑胶味,使用一段时间后会慢慢消失。	

显示异常原因判断 | 请委托当地经销商或九阳售后服务网点进行维修和安装。

代码	异常原因	处理方法
E0	无水干烧报警/提示“清洗蒸汽发生器”两次以上	断电重新上电后启动清洗流程(具体清洗流程详见蒸汽饭煲使用特别注意事项),清洗后若出现同样故障请送九阳售后服务部维修。
E1	在工作状态时检测到无锅具或尺寸不合适	正确放置锅具。
E2	主水箱缺水报警	水箱内加入足量纯净水,自动恢复工作。
E3	电网电压高于 $265 \pm 10V$	机器马上停止加热,电网电压恢复后自动恢复工作。
E4	电网电压低于 $175 \pm 10V$	机器马上停止加热,电网电压恢复后自动恢复工作。
E5	锅炉表面温度传感器出现开路故障	断电重新上电启动功能,若出现同样故障请送九阳售后服务部维修。
E6	锅炉表面温度传感器出现短路	断电重新上电启动功能,若出现同样故障请送九阳售后服务部维修。
E9	过零故障	断电重新上电启动功能,若出现同样故障请送九阳售后服务部维修。
E10	通信故障	断电重新上电启动功能,若出现同样故障请送九阳售后服务部维修。
E13	锅炉不加热	断电重新上电启动功能,若出现同样故障请送九阳售后服务部维修。



# 电气原理图 |

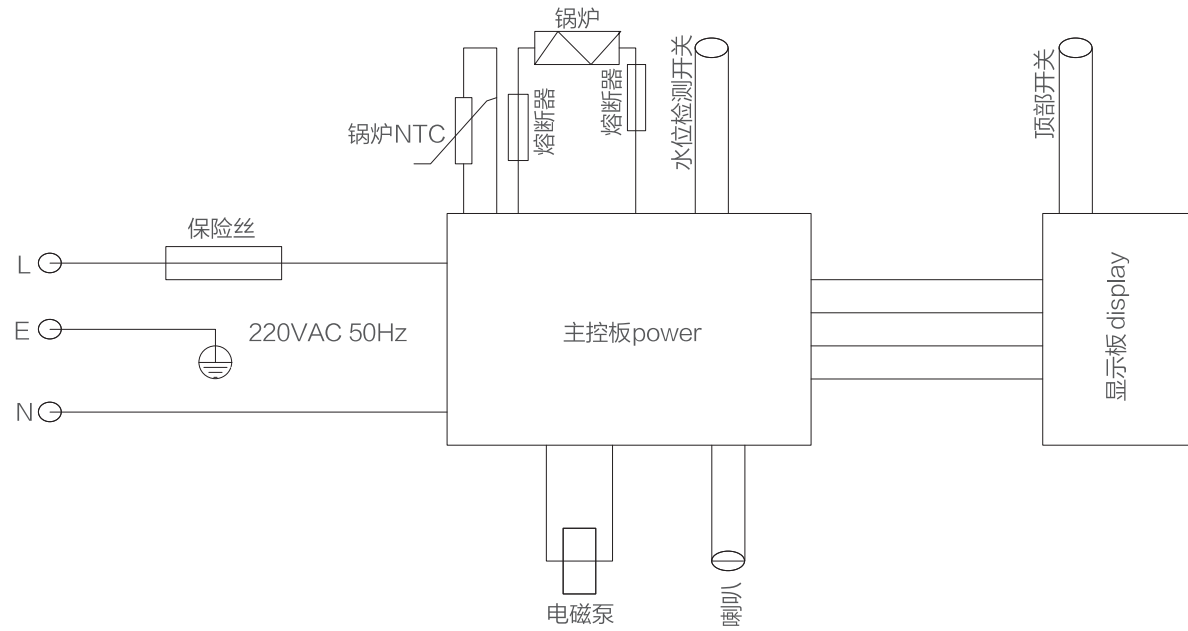

## 声明

本说明书中的数据由九阳研发中心数据库提供。