

产品获得CCC认证  
本企业通过ISO9001  
质量管理体系认证

Joyoung 九阳

# 使用说明书

## Operation Instruction

不用手洗破壁豆浆机

DJ15E-K350/DJ15E-K150/  
DJ15E-K380/DJ15E-K2350

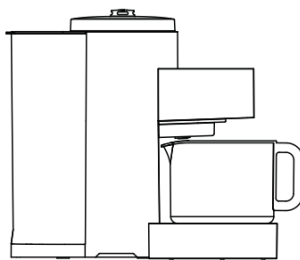

### 九阳股份有限公司

Joyoung Company Limited

济南市槐荫区美里路999号

No. 999 Meili Road, Huaiyin District, Jinan

邮编: 250118 网址: www.joyoung.com

使用产品前请仔细阅读本使用说明书, 并妥善保管



微信扫一扫, 注意事项全知道

## 第一章 快速安装指南

### 整机图

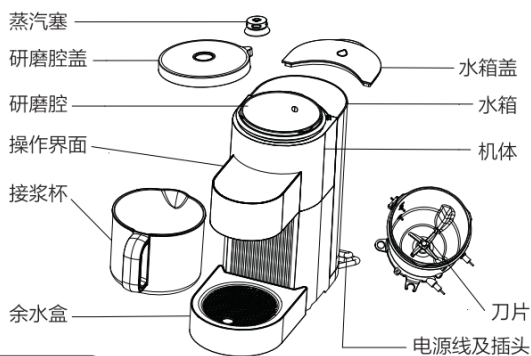

### 配件 (各1件)



接浆杯



余水盒组件



量杯

### 温馨提示

- 请不要用手触摸刀片。
- 制浆前请确保将研磨腔盖顺时针方向旋紧。

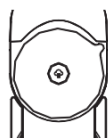

此位置为旋紧位置

- 为确保品质, 每一台不用手洗破壁豆浆机出厂前均会进行上水检测, 因此研磨腔盖及腔体内可能会残留少量水分, 此为正常现象。

## 第二章 快速使用指南

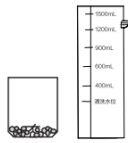

### 1. 添加食材与水

打开研磨腔，加入食材(请根据说明书中的菜单用量添加相应食材)；打开水箱，加水(务必不要使用地下水)至所需制浆量对应水箱内水位线以上。研磨腔盖旋紧到位，合上水箱盖，放好余水盒组件及接浆杯。

五 干 湿 米 轻 奶  
谷 豆 糊 养 昔

### 2. 菜单选择

触按“菜单”按键，选择所需菜单，选中后闪烁。每按一次，菜单从左向右依次切换。

菜单

### 3. 容量选择

触按“容量”按键，选择所需容量，面板灯显示。每按一次，菜单从0.4升、0.6升、0.9升、1.2升、1.5升依次切换(奶昔功能需要用户依据食谱向研磨腔内加入液体食材，其容量仅显示“0.6升”)。默认容量600mL，其中：0.4升=400mL、0.6升=600mL、0.9升=900mL、1.2升=1200mL、1.5升=1500mL。(米糊、轻养功能最大制作容量为1200mL)

容量

### 4. 启动制浆

触按“启动/取消”按键，开始制浆；30S内，可再次触按，取消当前菜单制浆，重新选择。

启动  
取消

### 5. 洗/烘

清洗前请务必取走接浆杯，制浆完成后，系统自动跳入清洗功能，此时清洗功能灯闪烁，触按“启动/取消”键进入自动清洗流程。清洗完成后，热烘功能灯闪烁，触按“启动/取消”键进入热烘除菌流程。(清洗和热烘功能全程可以取消)

洗|烘

- 1、菜单请按说明书用量添加食材，以免出现溢浆、出浆嘴堵塞、粉碎不良等状况；
- 2、选用奶昔功能时，勿放纤维过多的物料，以免出浆嘴堵塞。

### 熟料轻养

轻  
养

- 1.“轻养”功能务必使用熟料料包制作
2. 使用生料制作饮品时，请勿使用“轻养”功能

## 第三章 功能及食谱

请使用本产品配置的量杯量取食材，请按照食谱量添加食材，请加水至水位刻度线(食谱有明确水量的按食谱要求)。大块食材请处理成花生粒大小。

食材量中的1杯指1平杯



功能	食谱	食材量
干豆	干豆醇浆	400mL : $\frac{3}{10}$ 杯干黄豆约25g 600mL : $\frac{2}{5}$ 杯干黄豆约35g 900mL : $\frac{7}{10}$ 杯干黄豆约55g 1200mL : $\frac{4}{5}$ 杯干黄豆约70g 1500mL : $1\frac{1}{5}$ 杯干黄豆约100g

功能	食谱	食材量
湿豆	湿豆豆浆	400mL : $\frac{2}{5}$ 杯干黄豆约35g(清水充分浸泡) 600mL : $\frac{1}{2}$ 杯干黄豆约40g(清水充分浸泡) 900mL : $\frac{7}{10}$ 杯干黄豆约55g(清水充分浸泡) 1200mL : 1杯干黄豆约80g(清水充分浸泡) 1500mL : $1\frac{1}{5}$ 杯干黄豆约100g(清水充分浸泡)
五谷	米润五谷	400mL : $\frac{1}{5}$ 杯干黄豆约15g, $\frac{1}{10}$ 杯大米约10g 600mL : $\frac{3}{10}$ 杯干黄豆约20g, $\frac{1}{5}$ 杯大米约20g 900mL : $\frac{2}{5}$ 杯干黄豆约35g, $\frac{3}{10}$ 杯大米约30g 1200mL : $\frac{1}{2}$ 杯干黄豆约40g, $\frac{2}{5}$ 杯大米约40g 1500mL : $\frac{7}{10}$ 杯干黄豆约55g, $\frac{2}{5}$ 杯大米约40g
米糊	纯米糊	600mL : $\frac{1}{2}$ 杯大米约50g 900mL : $\frac{7}{10}$ 杯大米约70g 1200mL : 1杯大米约90g
奶昔	梨汁	600mL : 梨3杯(去皮去核切丁)约300g 自制: 根据个人喜好添加其他液体食材约300g+ 梨3杯(去皮去核切丁)约300g
	草莓汁	600mL : 草莓3杯(切丁)约300g 自制: 根据个人喜好添加其他液体食材约300g+ 草莓3杯(切丁)约300g
轻养	轻养料包	按照轻养食材用量添加(最大1200mL)

## 第四章 使用方法

### 部件及附件



- ③ 1. 蓝光时间/容量显示  
2. 橙光功能显示  
3. 菜单按键
- ④ 4. 容量按键  
⑤ 5. 启动/取消键
- ⑥ 6. 预约按键  
⑦ 7. 洗/烘 排水按键

### 使用前说明

- 本产品仅限在中国大陆海拔 2000 米以下地区使用。
  - 使用前请对机器进行清洗。
  - 使用过程中如果发现出浆量偏差较大,可同时长按“菜单”和“容量”键 3S, 进行水泵校准, 校准期间“0.6 升”灯长亮, 校准完成后“0.6 升”灯闪烁。(校准时请放置接浆杯, 并务必保持桌面水平)
- 注: 首次使用, 长按洗/烘键 3 秒, 进入深度清洗并检测海拔。

### 使用方法

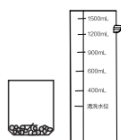

五 干 湿 米 轻 奶  
谷 豆 豆 糊 养 昔

菜单

容量

#### 1. 添加食材与水

打开研磨腔, 加入食材(请根据说明书中的菜单用量添加相应食材); 打开水箱, 加水(务必不要使用地下水)至所需制浆量对应水箱内水位线以上。研磨腔盖旋紧到位, 合上水箱盖, 放好余水盒组件及接浆杯。

#### 2. 菜单选择

触按“菜单”按键, 选择所需菜单, 选中后闪烁。每按一次, 菜单从左向右依次切换。

#### 3. 容量选择

触按“容量”按键, 选择所需容量, 面板灯显示。每按一次, 菜单从0.4升、0.6升、0.9升、1.2升、1.5升依次切换(奶昔功能需要用户依据食谱向研磨腔内加入液体食材, 其容量仅显示“0.6升”)。默认容量600mL, 其中: 0.4升=400mL、0.6升=600mL、0.9升=900mL、1.2升=1200mL、1.5升=1500mL。(米糊、轻养功能最大制作容量为1200mL)



#### 4.时间选择

触按“预约”按键，选择想要的时间，时间显示“6时”、“8时”、“10时”三个选项。  
默认“8时”，表示8小时后完成制浆。



#### 5.启动制浆

触按“启动/取消”按键，开始制浆；30S内，可再次触按，取消当前菜单制浆，重新选择。



#### 6.洗/烘

清洗前请务必取走接浆杯，制浆完成后，系统自动跳入清洗功能，此时清洗功能灯闪烁，触按“启动/取消”键进入自动清洗流程。清洗完成后，热烘功能灯闪烁，触按“启动/取消”键进入热烘除菌流程。  
(清洗和热烘功能全程可以取消)

- 菜单请按说明书用量添加食材，避免出现溢浆、出浆嘴堵塞、粉碎不良等状况；
- 选用奶昔功能时，勿放纤维过多的物料，以免出浆嘴堵塞。

## 第五章 保养和维护

### 研磨腔清洗

#### 1.菜单选择

触按“洗/烘”键，选择清洗或热烘，选中后相应指示灯闪烁。



#### 2.启动清洗

触按“启动/取消”按键，开始清洗倒计时；洗烘功能全程可取消

- 所有功能正常制浆结束后开盖晾干腔体即可，不必使用热烘功能。
- 热烘效果与室温、水渍量、水渍分布有关。
- 热烘时出浆口会排除少量余水，请放置余水盒，以免外流。
- 待机状态长按“容量”+“预约”按键可开阀排浆，杯内浆液太过粘稠或有块状未粉碎物时请将块状物料舀出后使用清洗功能解决，禁止手动排浆，以免排浆管堵塞。

### 清洗配件



余水盒组件

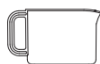

接浆杯



研磨腔盖



蒸汽塞

1. 上述4个配件可从机器上拆下，放在水龙头下冲洗！
2. 物料过多以致排浆阀堵塞时，先将研磨腔内浓稠物料舀出，手动疏通排浆管后，再按“洗/烘”功能进行清洗。
3. 机器部件清洗干净后，建议擦干或风干后组装成整机存放于干燥通风的地方。
4. 蒸汽塞请务必清洗干净，严禁堵塞，以免发生喷溅等事故。

## 第六章 机型规格参数

- 执行标准：GB4706.1-2005、GB4706.19-2008、GB4706.30-2008
- 额定电压：220V
- 额定频率：50Hz
- 产品名称：不用手洗破壁豆浆机

产品型号	额定功率/ 电机功率	容量范围	净重	产品尺寸(长x宽x高)
DJ15E-K350 DJ15E-K150 DJ15E-K380 DJ15E-K2350	1350W/230W	400mL~ 1500mL	4.5kg	400×162×355mm

## 第七章 安全注意事项



警告

对可能导致人员危险、重伤、重大财产损失的风险要警惕。



注意

对可能导致人员受伤或物品损害的风险要关注。





表示“禁止”，不能进行的内容。





表示“强制”，务必执行的内容。

- 为防止触电、火灾、烫伤等事故，请遵守以下内容。

#### 警告

- 
  - 本产品并非设计给身体、感官或心智功能不足者（包括孩童）、或缺乏经验及知识者使用，除非有能确保其安全者给予监督或指导，才能使用本产品。请注意避免让孩童玩戏本产品。
  - 请使用三插插座，并确保可靠接地。务必选用额定电流为10A，交流电压为220V的电源插座。
  - 务必将电源插头切实插到底。如果没有完全插入，则可能会因触电或过热而引起火灾事故。
- 
  - 请勿损坏电源线或电源插头、插座。绝对不要对电源线做以下事项：改装、弯曲、拉伸、放置高温处、将重物放在上面或捆成一束。电源线发生损坏时，请至九阳指定售后维修点维修或更换。
  - 请勿用于说明书记载以外的用途。
  - 绝对不要试图自动改装、分解、或者修理本产品。
  - 请勿将本产品浸在水中，或让水喷淋。
  - 禁止外力作用在出浆嘴上，以免机器损坏。
  - 禁止芒果、甘草等纤维过多的食材，以免粉碎不了堵塞出浆嘴，造成机器损坏。
  - 禁止使用非本产品附带的接浆杯放置在余水盒的圆槽内，防止大小不适，浆液排到桌面。
  - 产品必须远离火源30cm以上，以免损坏产品或发生火灾危险。

#### 注意

- 
  - 制浆过程中，请勿开盖。
  - 在室温高于30℃时，预约时间请勿超过12小时。
  - 严禁将接浆杯放在明火或电磁炉上加热。
  - 制浆完成，接浆杯、出浆口、研磨腔及研磨腔上盖温度较高，请勿用手直接触摸。
  - 研磨腔有未粉碎食材需要排出时，请在主界面选用清洗功能。
  - 饮品制作时请严格按照食谱添加物料。
  - 自动清洗时，请勿断电。
  - 预约时，制浆完毕报警时间与标准的预约时间相比较，有微小误差属于正常现象，不影响制浆质量。（仅适用于预约机型）
  - 制浆过程中，请勿强行取走接浆杯。
  - 异常断电超过30秒，请勿饮用所制饮品。
- 
  - 手动使用刷子清洗研磨腔时，小心刀片伤手。
  - 自动清洗前请确保余水盒安放到位。
  - 研磨腔加料后，请清理腔周边食材，以免无法合盖密封。
  - 请勿使用地下水制浆，建议使用纯净水。
  - 除奶昔功能外，其他功能制作饮品时，绝对不要向研磨腔内加水。
  - 有色食材制浆，可能染色。
  - 本产品仅限中国大陆海拔2000米以下地区使用。
  - 有核食材，请去核制浆。
  - 制浆时间会根据海拔，电压自动调整。清洗完成后，打开研磨腔盖，把水晾干。

#### 使用提示

- 制浆完成后，请尽早饮用，以维持新鲜口感。
- 婴儿、肾功能衰竭、肠胃功能弱的人群应酌情选择低浓度豆浆或减少饮用量。

## 第八章 故障分析及排除

故障	原因说明	对策
指示灯不亮	电源线插头未插到底	将电源线插到底
	机器显示板故障	送当地售后服务部维修
指示灯亮、机器不工作	未选择功能程序	选择相应的功能程序
	水箱内未加水或放置不到位	水箱加水至水位刻度线且放置到位
	温度传感器或水位电极故障	送当地售后服务部维修
研磨腔不进水	水泵异常	送当地售后服务部维修
	水箱底部过滤网片堵塞	将过滤网从水箱底部逆时针方向旋出，清洗后，再按顺时针方向旋紧

故障	原因说明	对策
电机工作不停	机器内进水	送当地售后服务部维修
加热不停	温度传感器异常	送当地售后服务部维修
按键无反应	断电间隔短, 系统未复位	断电2分钟后再通电使用
	显示板按键故障	送当地售后服务部维修
食材打不碎	食材太多或太少	按说明书食谱用量要求加入食材
	机器自身故障	送当地售后服务部维修
	选错功能程序	正确选择功能程序
溢浆	选错功能程序	正确选择功能程序
	食材太多或食材体积太大	请按说明书食谱用量加入食材
	机器自身故障	送当地售后服务部维修
糊锅	研磨腔未清洗干净	将研磨腔清洗干净后再使用
	加入食材太多	请按说明书食谱用量加入食材
饮品加工时间过长, 其他正常	水温过低	使用常温水
	选错功能程序	正确选择功能程序
浆液未正常排在接浆杯内	接浆杯放置不到位	将接浆杯放置到位
	排浆阀自身异常	送当地售后服务部维修
废水未排在余水盒内	余水盒放置不到位	将余水盒放置到位
	接浆杯未拿走	拿走接浆杯
	排浆阀自身异常	送当地售后服务部维修
异常噪音	机器磨合	偶有噪音属正常情况
异常断电	断电30秒内	通电后, 可自动恢复制浆
	断电超过30秒	通电后, 整机复位, 按清洗键处理腔内食材, 可重新开始添加食材进行制浆

#### 异常报警提示

报错提示: 数码显示管报错指示, 其他指示灯均为熄灭状态, 且蜂鸣器鸣声

异常代码	原因说明	建议对策
2声	水箱无水或水箱底部过滤网片堵塞	水箱内加水至水位刻度线处/清洗水箱底部过滤网片
3声	研磨腔盖未安装或未安装到位	检查研磨腔盖是否未合紧
5声	物料过多使得电机过载	减少物料量, 清理机器后重新制作
6声	上水位电极粘连或放置物料量过多	清洁电极或减少物料量
7声	电压信号异常	检查电压是否低于160V或高于260V/使用稳压电源
8声	内部通信接口异常	送当地售后服务部维修
10声	排浆阀堵转或异物卡塞	清理排浆阀或断电清洗, 或送当地售后服务部维修
12声	研磨腔温度传感器检测电路故障	送当地售后服务部维修
14声	过零信号丢失	送当地售后服务部维修
15声	粉碎腔加热超时	送当地售后服务部维修

#### 温馨提示

- 如问题不能解决, 切勿私自拆卸机器, 请送当地售后服务部进行维修。
- 以上内容如因型号或零部件变更与实物不符, 请以实物为准, 恕不另行通知, 敬请谅解!

## 第九章 食品接触材料信息

请根据说明书要求正常使用本产品。本产品符合相应食品安全国家标准要求, 食品接触材料及其执行标准的符合性信息说明如下:

	食品接触用材料	执行标准	符合标准情况
金属	不锈钢06Cr19Ni10(螺钉、温度传感器等)	GB 4806.9-2016	符合
	不锈钢12Cr17Ni7(刀片等)	GB 4806.9-2016	符合
	不锈钢14Cr17Ni2(电机轴基材等)	GB 4806.9-2016	符合

	食品接触用材料	执行标准	符合标准情况
金属	粉碎杯体铝合金基材(材质成分: Si、Fe、Cu、Mg、Ni、Mn分别不大于13%、2%、1.5%、0.65%、0.5%、0.35%)	GB 4806.9-2016	符合
塑料	PP(进水阀套、即热腔体等)	GB 4806.7-2016	符合
	AS(水箱、提手 I 等)	GB 4806.7-2016	符合
	POM(出水顶嘴等)	GB 4806.7-2016	符合
	PTFE(动阀片等)	GB 4806.7-2016	符合
	PA(齿轮、水泵等)	GB 4806.7-2016	符合
	PCTG(浆杯盖、锁扣等)	GB 4806.7-2016	符合
	PPO/PPE(出水嘴等)	GB 4806.7-2016	符合
	PET(上盖II、钢杯体固定架等)	GB 4806.7-2016	符合
PBT(流量计等)	GB 4806.7-2016	符合	
涂层	陶瓷涂层(电机轴、粉碎杯体等)	GB 4806.10-2016	符合
玻璃	玻璃(接浆杯、玻璃上盖等)	GB 4806.5-2016	符合
陶瓷	陶瓷(静阀片1、静阀片2等)	GB 4806.4-2016	符合
橡胶	橡胶(出水嘴密封垫、入水硅胶件、水管、轴封套、出浆嘴等)	GB 4806.11-2016	符合

- 本系列产品包含以上食品接触材料，部分机型可能不含个别材料，以实际产品为准！
- 详细的材料信息见符合性声明。

## 第十章 有害物质限制使用标识表

有害物质的名称和含量表

部件名称	有害物质					
	铅(Pb)	汞(Hg)	镉(Cd)	六价铬(Cr(VI))	多溴联苯(PBB)	多溴二苯醚(PBDE)
橡胶件(密封垫、轴密封等)	○	○	○	○	○	○
温度传感器	○	○	○	○	○	○
不锈钢结构件(钢杯体、金属下盖、电机轴等)	○	○	○	○	○	○
与食品接触标准件(合盖螺钉、锁刀片螺母等)	○	○	○	○	○	○
非阻燃塑料结构件(外壳、装饰件等)	○	○	○	○	○	○
电热器	○	○	○	○	○	○
温控器	○	○	○	○	○	○
其它金属结构件(外壳等)	○	○	○	○	○	○
阻燃塑料结构件(电机支架、插座、耦合器等)	○	○	○	○	○	×
其它标准件(锁附手柄螺钉等)	○	○	○	×	○	○
电机、电源线、印刷电路板组件(PCB板、电容、变压器、线束等)	×	○	○	○	○	×

- ：表示该有害物质在该部件所有均质材料中的含量均在GB/T 26572规定的限量要求之下。
- ×：表示该有毒有害物质至少在该部件的某一均质材料中的含量超出GB/T 26572规定的限量要求。“×”的部件表明，由于目前全球的技术和工艺水平限制而无法实现非环保类物质或元素的完全替代，后续随着技术上的改进将逐步改进。
- \*：表示仅部分型号产品含该部件。

 <p>有害物质限制使用标志</p>	<p>环保使用期限 10 年：表示本产品中含有的有害物质不会发生外泄或突变，用户在产品说明书所述情况下正常使用本产品不会对环境造成严重污染或对其人身、财产造成严重损害的期限。</p> <p>箭头循环标志：表示本产品可回收利用。超过使用期限或经过维修无法正常工作时，不应被随意丢弃，请交由正规回收渠道以及有废弃电器电子产品处理资格的企业处理，正确的处理方法请查阅国家或当地有关旧电器电子产品的处理规定。</p>
---	--

- 以上标识均依据中国有害物质限制使用管理办法及其配套标准SJ/T 11364 要求执行。本产品长期使用不会对人体产生危害，请放心使用。
- 全新产品在打开包装或者使用过程中可能存在一定的气味，通风和使用一段时间后气味会逐渐消除，这是正常现象。本产品符合相应食品安全和使用安全国家标准要求，请放心使用。

## 第十一章 售后服务

### ① 保修规定：

- 执行国家新三包法，整机包修1年，产品质量问题7天包退，15天包换；全系列产品全国联保。

### ② 包修期界定：

- 以有效包修凭证（发票、购买记录、九阳官微产品档案）的日期作为包修期的起始日期；
- 无有效包修凭证的，按产品生产日期延后3个月作为包修期的起始日期。

### ③ 非保修范围：

- 因不可抗拒的自然灾害造成的损坏的；
- 消费者因搬运、使用、维护、保管不当造成产品损坏；
- 非我公司指定的维修点安装、维修造成损坏的（包括消费者自行安装或拆卸修理的）；
- 包修凭证与实物不符或涂改的；
- 超过三包期的；
- 违背事实原则，伪造凭证不予作为保修依据。

### ④ 如需售后服务：

- 可登陆九阳客服网站<http://kf.joyoung.com/>
- 九阳官微：Joyoung九阳
- 阳光服务热线：4006186999