

Joyoung 九阳

九阳蒸汽电饭煲

F-S2说明书

使用前请仔细阅读本手册，并妥善保管。

产品简介

请以实物为准

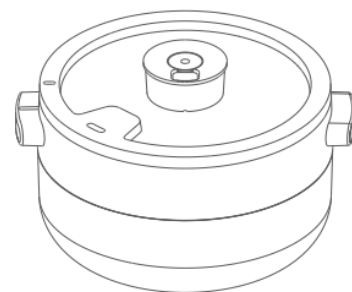
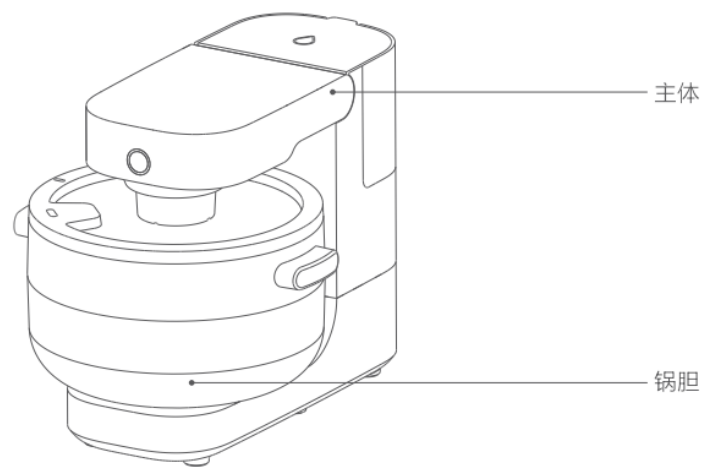

锅胆

装箱附属品

饭勺



量杯



能量棒



说明书

操作界面



产品规格表

型号	F-S2	
额定电压	220V	
额定频率	50Hz	
额定功率	950W	
额定容量	3.5L	
重量	5.2Kg	
适合人数	2-4人	
产品尺寸(mm)	407mm × 299mm × 330mm	
执行标准	GB 4706.1-2005 GB 4343.1-2018	GB 4706.19-2008 GB 17625.1-2012

机头开合 | 接通电源

锅胆在机头打开状态下才可以取放，放置时注意对应位置与方向。

● 取出锅胆：

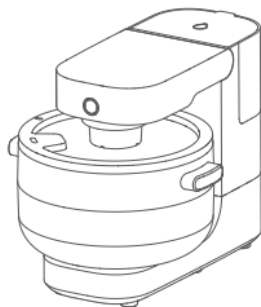

用手抬起机头，直至听到“咔”一声

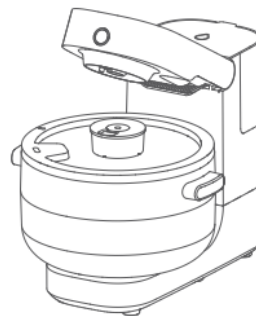

机头抬起，取出锅胆

● 放入锅胆：

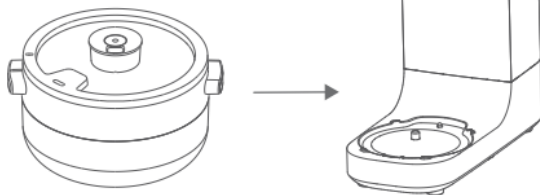

将锅胆放入底座指定位置



按下机头，选择相应程序，开始工作

快速入门 | 接通电源

预约功能 例：预约稀饭。现在晚上10点，明天早上6点完成，则预约时间为8小时（预约时间为当前时间到烹饪完成的时间差）

a 把米和水准备好



把淘干净的米放入锅胆，根据米量，加水至相应水位线。

c 设置烹饪结束时间



点击“预约”键，进入预约状态功能。再按“+、-”按键调整时间。

b 选择稀饭功能



连接电源，在功能区，选择稀饭功能。

d 启动预约



点击“启动/取消”键，进入预约煮稀饭，稀饭将会在规定时间内完成。

功能详述 | 接通电源

- 可预约的功能有：蒸香饭、煮粥、美味蒸、无水烹饪、牛羊肉、快蒸饭、稀饭、煲汤。
 - 预约功能状态下：按“+、-”键，每按一次增加或减少 10 分钟，或长按两秒，时间可快速增加或减少。
 - 最长预约时间为 12 小时。
 - 可定时的功能有：煮粥、美味蒸、无水烹饪、煲汤、牛羊肉。
 - 米饭杯数选择：选定快蒸饭(默认 4 杯)和蒸香饭(默认 4 杯)功能后，根据米量按“+、-”键可调整米饭杯数。
 - 上述可定时功能状态下：按“+、-”键，煲汤功能每按一次增加或减少 10 分钟；无水烹饪 / 煮粥功能每按一次增加或减少 5 分钟；美味蒸功能前 20 分钟，每按一次增加 1 分钟，20 分钟后，每按一次增加 5 分钟。或长按两秒，时间可快速增加或减少。
 - 定时功能时间设定：美味蒸最长不超过 1.5 小时，煲汤最长不超过 3 小时，无水烹饪最长不超过 1.5 小时，牛羊肉最长不超过 1.5 小时。
 - 蒸香饭、无水烹饪，直接按功能键选择功能；牛羊肉、快蒸饭、稀饭、煮粥、煲汤、美味蒸，按左右箭头切换选择功能；
-

• 能量棒安装

将能量棒安装至锅盖中心对应位置，顺时针旋转能量棒锁紧。



(能量棒安装示意图)

烹饪准备 | 接通电源

a 量米 使用附带的量杯

正确的例子



错误的例子



b 加水

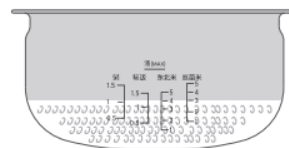

若用4杯米煮饭时，请加水至“米饭”的刻度4的位置

c 擦干内胆

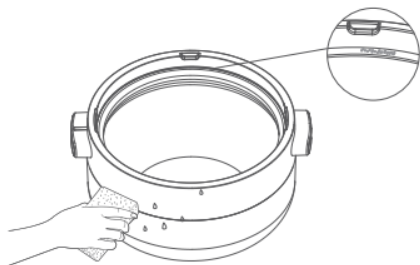

用软抹布擦拭去锅胆外侧附着的米粒和水滴，确保锅胆与锅盖密封的位置无残留食物、米粒。

d 功能选择



合上锅盖，将锅胆放入机器固定的位置，通过对应的“功能”键，进行功能选择；完成后再按“启动/取消”键，产品按选定功能开始工作。

使用说明

● 暂停功能

- 烹饪过程中，按“暂停”键，功能暂停，该功能灯闪烁，暂停灯亮起。
- 需要继续烹饪，按“启动/取消”键继续烹饪。

● 无水烹饪功能

- 1 将准备好的食材洗净、调味，放入锅胆；
- 2 安装能量棒，盖上锅盖，将锅胆放置到机器固定位置；
- 3 选择“无水烹饪”功能，根据不同的食材，按“+”或“-”键选择不同的烹饪时间。（参考下表）；
- 4 按“启动/取消”键进入烹饪状态。

● 无水烹饪不同食材所需的大致时间建议

无水烹饪功能 重量及时间	鸡	西红柿 牛腩	莲藕 排骨	海带 排骨	黄豆 猪蹄	芋头 排骨	乳鸽	粉蒸肉
重量	500g	500g	500g	500g	500g	500g	350g	400g
时间（分钟）	60	90	90	90	90	90	60	60

使用说明

● 煮粥

- 将准备好的食材（大米/小米）淘净，放入锅胆；
- 加适量水至锅胆刻度线位置（视米量及口感而定）；
- 安装能量棒，盖上锅盖，将锅胆放置到机器固定位置；
- 选择“煮粥”功能，按“+”或“-”键调节烹饪时间，按“启动/取消”键进入烹饪状态。

● 稀饭

- 将准备好的食材（大米/小米）淘净，放入锅胆；
- 加适量水至锅胆刻度线位置（视米量及口感而定）；
- 安装能量棒，盖上锅盖，将锅胆放置到机器固定位置；
- 选择“稀饭”功能，按“启动/取消”键进入烹饪状态。

● 煲汤

- 将准备好的食材（鸡、鸭、排骨）洗净，放入锅内；
- 根据需求加水至锅胆刻度线位置，不要超过最大水位线；
- 将能量棒安装，盖上锅盖，将锅胆放置到机器固定位置；
- 选择“煲汤”功能，按“+”或“-”键调节烹饪时间，按“启动/取消”键进入烹饪状态。

● 牛羊肉

- 将准备好的牛羊肉洗净、调味，放入锅内；
注：请根据个人口味添加，不可超过汤最高水位线，否则汤汁有溢出风险。
- 安装能量棒，盖上锅盖，将锅胆放置到机器固定位置；
- 选择“牛羊肉”功能，根据不同的食材，按“+”或“-”键调整时间；
- 按“启动/取消”键进入烹饪状态。

使用说明

● 米饭烹饪

- 用米杯量取大米并将淘洗干净的大米放入锅胆，加水至对应米量的水位线；
- 安装能量棒，盖上锅盖，将锅胆放置到机器固定位置；
- 选择米饭烹饪功能，按“+”或“-”键选择烹饪的大米杯数；
- 按“启动/取消”键进入烹饪状态；

注：常规米饭烹饪包括蒸香饭和快蒸饭

● 蒸香饭、煮粥对应的米饭杯数及所需的大致时间

功能 米量及 时间	蒸香饭	煮粥
米量(杯)	1~5	0.5~1.5
时间(分钟)	33~60	40~90

- 本数据来自实验室条件下(室温:25.0℃,额定电压:220V,米水体积比为1:0.8,米种为福临门东北米,海拔不超过1000m)测试所得。
- 时间为从煮饭开始到结束所需的时间。

● 不同米量蒸香饭、快蒸饭程序选择:

功能 米量及时间	蒸香饭					快蒸饭				
米量(杯)	1	2	3	4	5	1	2	3	4	5
时间(分钟)	33	38	48	55	60	30	33	35	38	40

使用说明

● 美味蒸

- 1 将准备好的食材洗净、调味，放入锅内（根据实际需求确定是否放入蒸架）。
- 2 安装能量棒，盖上锅盖，将锅胆放置到机器固定位置；
- 3 选择“美味蒸”功能，根据不同的食材，按“+”或“-”键调整时间（参考下表）；
- 4 按“启动/取消”键进入烹饪状态。

美味蒸不同食材所需的大致时间建议

美味蒸功能 数量及时间	鸡蛋	蛋羹	螃蟹	虾	鱼	牛肉	排骨	薯类	青菜	玉米	速冻馒头
数量	3个	鸡蛋2个	4只	250g	500g	500g	500g	150g/个	200g	2个	90g/个
时间（分钟）	10	15	25	10	20	90	90	30	5~10	30	10

- 本数据来自实验室条件下(室温 25℃, 额定电压: 220V, 海拔不超过 1000m)测试所得。
- 时间为从功能启动到烹饪结束所需的时间。
- 蛋羹等需要放碗的进行烹饪可不安装能量棒。

使用说明

● 清洁/杀菌

- 将准备杀菌的餐具或难清洁的餐具放入锅胆。
- 盖上锅盖，将锅胆放置到机器固定位置；
- 选择“美味蒸”功能（默认5分钟，按“+、-”键选择清洁/杀菌时间），按“启动/取消”键进入清洁/杀菌状态。
- 清洁/杀菌结束后取出餐具用清水清洗即可（注意防烫）。

● 机器排水

- 盖上锅盖，将空锅胆放置机器对应位置
- 长按“无水烹饪”功能3s，直接进入机器排水模式
- 排水结束后，将锅胆取出，打开锅盖将锅内水倒掉，将锅胆清洗干净即可
- 排水模式可排走水箱及管路中的残余水，保证水箱及管路卫生
- 当水箱水位在最低刻度线以上时，默认为12分钟，否则为6分钟
- 一次排水后如果还有余水，可进行二次排水
- 排水过程中，如排水还在进行但水箱内水已排干，应提前按“启动/取消”退出排水模式，否则水泵干抽且噪音较大

● 特别说明：

- 1、本资料上所有内容均经过认真核对，如有任何印刷错漏或内容上的误解，可向本公司咨询。
- 2、产品如有更新，恕不另行通知。

安装清洗

注意：清洁时请确定蒸汽电饭煲处于断电状态

- 机体和锅胆清洁

注意：1、取/放锅盖时请轻拿轻放，避免碰撞变形；一旦损坏将影响保温性能。

2、取/放锅盖时请小心操作避免蒸汽烫伤，烹饪完毕锅盖清洗请勿泡水，空干内部残留水。

3、能量棒用完，请将能量棒内/外/出气孔，清洗干净妥善保管。（建议安装至锅盖上以免遗失）

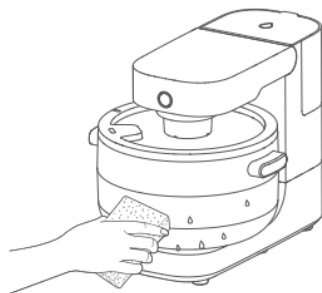

如有水，饭粒，杂物等必须清理干净

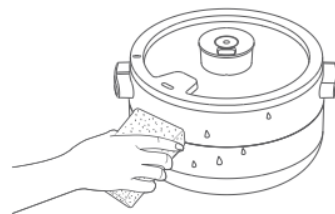

取出锅胆，用柔软的海绵将锅胆内外干净，
然后用干软布擦干。

安装清洗 锅盖清洁

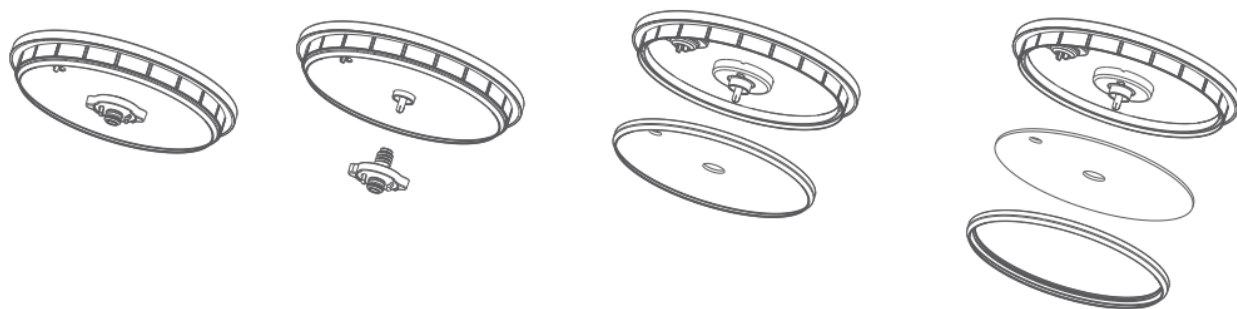

可拆玻璃盖清洗说明：

- 1、逆时针旋转可拆螺母；
- 2、取出玻璃盖，拆下密封圈，直接放水中清洗。

可拆玻璃盖安装说明：

- 1、将密封圈安装在玻璃盖上，注意密封圈要平整，无褶皱，要与玻璃贴牢；
- 2、将玻璃盖装在锅盖上，注意出气孔对位；
- 3、安装可拆螺母、能量棒即可。

蒸汽电饭煲使用特别注意事项 |

- ❗ 本器具使用高温纯蒸汽进行烹饪，机器自带水箱务必使用纯净水，否则会造成水垢堵塞蒸汽发生器，导致机器故障，建议水温0~40℃。
- ❗ 所有功能的加水量都不应超过锅胆相应功能对应的最高水位线。（说明：因蒸汽参与烹饪，相对普通电饭煲需水量少，其中煲汤功能汤汁总量会增加10%~20%）
- ❗ 烹饪过程中需要按要求安装能量棒，否则会造成食物烹饪达不到预期效果。
- ❗ 为保持机器内部蒸汽发生器良好的性能，本机设置自动清洗功能，当传感器检测到蒸汽发生器异常，启动机器任意功能后，机器均会显示“CL”5秒，以提醒用户进行机器保养，或用户根据水质情况及使用频次主动启动清洗功能对机器进行维护保养。
具体操作方法：
 - 将能量棒取下，盖上锅盖，将空锅胆放置机器对应位置；
 - 水箱内加到水位线刻度纯净水，再加入80g专业除垢柠檬酸，搅拌均匀；
 - 待机状态下长按“蒸香饭”功能3s，显示22分钟，进入蒸汽发生器清洁模式。
 - 待上述功能程序运行结束后，如机器水箱内有残余清洁用水，将残余清洁用水倒掉，再加入纯净水至最低水位刻度线以上，最后在待机状态下长按“蒸香饭”功能3s，直接进入机器排水模式，清洁管路中残余柠檬酸。
 - 将锅胆取出，打开锅盖将锅内水倒掉，将锅胆清洗干净即可。将水箱剩余清洁用水倒掉，并将水箱清洗干净。注：请勿使用食用醋代替柠檬酸。
- ❗ 烹饪米饭、煮粥、稀饭米水比严格参照锅胆水位线；（说明：蒸汽加热，相对普通电饭煲需水量少）
- ❗ 烹饪过程中，由于蒸汽加热冷水时，会瞬间汽化膨胀，即局部爆炸，因此会产生加热噪音，属于正常现象；

使用注意

· 为了保证安全，避免对您和他人造成伤害和财产损失，请务必遵守以下安全事项，不遵守安全警告而错误使用可能导致事故的发生，请务必遵守。

· 以下为本文中标识的含义。

⊘ 绝对禁止操作项

⚠ 必须遵循操作项

! 日常注意操作项

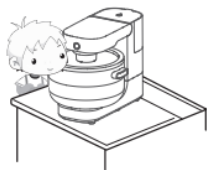

⊘ 请放置于儿童不能触及的地方，禁止儿童单独操作，以免触电、烫伤或造成其他伤害。

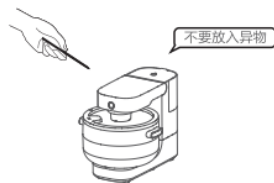

⊘ 禁止在产品内部或缝隙中插入金属屑、铁丝、针等异物，否则会引起触电或工作异常。

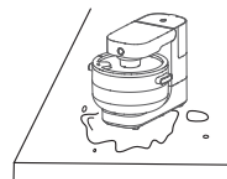

⚠ 请不要将本产品放在不平稳、潮湿、高温、光滑、不耐热(如塑料台布、棉布、地毯等)的台面上，以免触电、起火、脱落等造成伤害事故和财产损失。

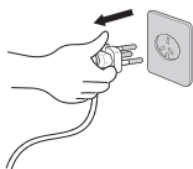

⚠ 在清洗、移动、检修、产品出现故障时，为防止漏电或意外启动，请务必拔掉电源插头。

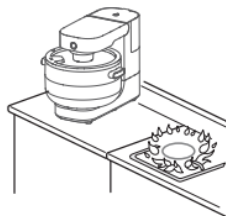

⚠ 请勿将本产品直接放在火上或任何靠近热源、火源的地方，否则产品会受到损坏或发生故障，甚至发生危险。



! 当产品在工作时，温度会升高，请勿直接接触产品的蒸汽出口位置，以防烫伤。

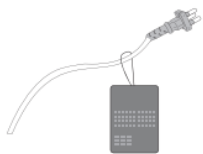

❗ 如果电源软线损坏，为了避免危险，必须由制造商、其维修部或类似的专业人员更换。

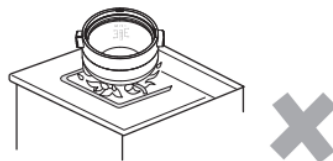

❗ 锅胆切勿碰撞或直接放在其它热源上加热，例如煤气炉，否则容易变形。

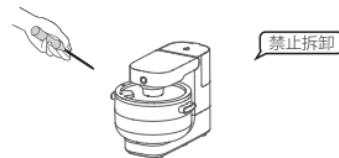

❗ 产品发生故障请送九阳售后服务部维修，切勿自行拆卸产品或更换配件，以免引起火灾，触电或受伤。

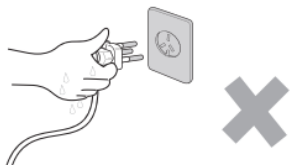

❗ 不可用湿手插、拔插头，以免触电。拔下插头时，必须握住插头柄，不能拉扯电源线，否则易损伤电源线。



❗ 机体禁止进水、用水冲洗和浸泡，以免发生触电或短路。



❗ 本产品正常工作的海拔高度范围为0~2000米。

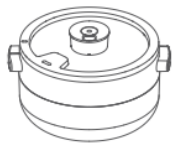

❗ 严禁使用本产品非自带的锅胆，否则机器无法正常工作或者会造成整机损坏。



❗ 在产品工作时，请勿用异物堵塞锅盖出气孔，（以防蒸汽无法及时排出锅胆造成机器损坏）。

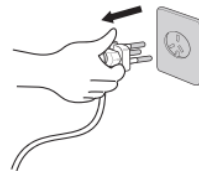

❗ 使用前，必须确保电源线与插座连接可靠，否则会因接触不良导致器件损坏，引发短路或火灾等危险。

- ❗ 产品工作时,请勿抬起机头,以防蒸汽烫伤。
- ❗ 锅胆底部和边缘应保持干净、胆底不能附有饭粒等杂物,锅胆放置平稳,否则会造成锅胆检测异常。
- ❗ 不要将任何袋装、罐装或瓶装的物品放入本产品内加热,否则有爆炸的危险。
- ❗ 本产品为I类器具,插座接地线需保持良好接地。
- ❗ 工作过程中,请勿搬移产品。
- ❗ 本产品仅作为家庭使用。任何商业用途、不适当用途或未遵守本说明书使用引起的故障均不在保修之列,此等故障引发的事故或伤害本公司均不负任何责任。
- ❗ 请单独使用额定电流为 10A 及以上,交流电压为 220V 的电源插座,以免引起火灾、触电等事故。
- ❗ 打开包装后,请即刻将塑料袋放入垃圾桶,以免儿童玩耍,造成窒息的危险。
- ❗ 盛取米饭等食物时,请不要触及锅胆、煲盖内侧等高温部分,以免烫伤。
- ❗ 确保电源线不会与尖锐的边缘、毛边、其他突出尖锐物或表面高热的物品接触。这可能引起漏电,造成触电或火灾。
- ❗ 不使用时,请拔下电源线插头,以防短路、器件老化引发自燃。
- ❗ 本产品不适用下列人士: 感官或心理功能障碍者、缺乏相关经验或知识者(包括儿童)等人群使用。除非他们在专业人士的监督和指导上使用本产品。应照看好儿童,确保他们不玩耍本产品。
- ❗ 在锅胆未放入主机中时,请勿启动功能操作,以免造成元器件损坏。
- ❗ 请使用本产品自带的饭勺,不要使用带有尖锐棱角的器具,以免损坏锅胆。
- ❗ 本产品仅供在室内使用,不可在潮湿的地方和户外使用,以防触电和器件老化造成损害事故。
- ❗ 工作过程中停电时,请拔下插头,来电后重新操作。
- ❗ 电源线或插头破损,插座松动时,请不要使用,以免造成触电、着火。

维修服务

异常情况自检 | 当你认为产品有故障时，在送到维修网点前请检查以下情况，进行确认。

序号	异常情况	可能的原因	对应的办法
1. 煮饭前	按键没反应	电源线插头松动	插紧电源线插头。
	机头无法扣合	锅胆放偏	正确放置锅胆。
	不能合上锅盖	锅盖没有对准位置	按指示方向正确安装锅盖，并听到“咔”的声音。
2. 煮饭中	蒸汽出口以外地方溢气	锅盖没有合到位	确认锅口密封位置无米粒等异物，按指示方向正确安装锅盖，并听到“咔”的声音。
		锅体受损变形	售后网点更换。
		内盖板受损，密封圈损伤	售后网点更换。
	锅盖自动弹开	没有合好锅盖	锅盖压到位，听到“咔”的声音。
	报警显示故障代码	参照故障代码表判断。	
3. 异常显示	显示屏有水汽，显示朦胧	蒸汽出口与锅盖口位置密封不严，检查是否有异物。	
4. 有异味	有塑胶味	开始使用时有塑胶味，使用一段时间后会慢慢消失。	

显示异常原因判断 | 请委托当地经销商或九阳售后服务网点进行维修和安装。

代码	异常原因	处理方法
E0	无水干烧报警/数码管显示“CL”两次以上	断电重新上电后启动清洗流程（具体清洗流程详见蒸汽饭煲使用特别注意事项），清洗后若出现同样故障请送九阳售后服务部维修。
E1	在工作状态时检测到无锅具或尺寸不合适	正确放置锅具。
E2	主水箱缺水报警	水箱内加入足量纯净水，自动恢复工作。
E3	电网电压高于 $260 \pm 10V$	机器马上停止加热，电网电压恢复后自动恢复工作。
E4	电网电压低于 $180 \pm 10V$	机器马上停止加热，电网电压恢复后自动恢复工作。
E5	锅炉表面温度传感器出现开路故障	断电重新上电启动功能，若出现同样故障请送九阳售后服务部维修。
E6	锅炉表面温度传感器出现短路	断电重新上电启动功能，若出现同样故障请送九阳售后服务部维修。
E8	底部温度传感器短/开路故障	断电重新上电启动功能，若出现同样故障请送九阳售后服务部维修。
E9	过零故障	断电重新上电启动功能，若出现同样故障请送九阳售后服务部维修。
E10	通信故障	断电重新上电启动功能，若出现同样故障请送九阳售后服务部维修。
E13	锅炉不加热	断电重新上电启动功能，若出现同样故障请送九阳售后服务部维修。

蒸汽电饭煲产品的有害物质限制使用标识表

有害物质的名称和含量表

部件名称	有害物质					
	铅(Pb)	汞(Hg)	镉(Cd)	六价铬(Cr(VI))	多溴联苯(PBB)	多溴二苯醚(PBDE)
贴纸类(铭牌、条码等)	○	○	○	○	○	○
硅橡胶(胶圈、密封圈等)	○	○	○	○	○	○
非阻燃塑料结构件(底座、蒸笼等)	○	○	○	○	○	○
不锈钢结构件(开盖扭簧等)	○	○	○	○	○	○
其它金属结构件(内盖、保温罩等)	○	○	○	○	○	○
内胆	○	○	○	○	○	○
标准件(螺钉、螺母、铆钉等)	○	○	○	○	○	○
温度传感器	○	○	○	○	○	○
电热器(发热带等)*	○	○	○	○	○	○
接地线	○	○	○	○	○	○
线束	○	○	○	○	○	○
熔断器组件(熔断器等)	○	○	○	○	○	○
风扇支架	○	○	○	○	○	○
阻燃塑料结构件(内胆支撑块、插座等)	○	○	○	○	○	×
开关、振动器、电机*	○	○	○	○	○	×
保温片*	×	○	○	○	○	○
印刷电路板、电源线、中心盖、电磁线圈组件(PCB板、电容、磁条、热敏电阻等)	×	○	○	○	○	×

○：表示该有害物质在该部件所有均质材料中的含量均在GB/T 26572规定的限量要求之下。

×：表示该有毒有害物质至少在该部件的某一均质材料中的含量超出GB/T 26572规定的限量要求。

“×”的部件表明，由于目前全球的技术和工艺水平限制而无法实现非环保类物质或元素的完全替代，后续随着技术上的改进将逐步改进。

*：表示仅部分型号产品含该部件。

 <p>有害物质限制使用标志</p>	<p>环保使用期限10年：表示本产品中含有的有害物质不会发生外泄或突变，用户在产品说明书所述情况下正常使用本产品不会对环境造成严重污染或对其人身、财产造成严重损害的期限。</p> <p>箭头循环标志：表示本产品可回收利用。超过使用期限或经过维修无法正常工作后，不应被随意丢弃，请交由正规回收渠道以及有废弃电器电子产品处理资格的企业处理，正确的处理方法请查阅国家或当地有关旧电器电子产品的处理规定。</p>
---	--

以上标识均依据中国有害物质限制使用管理办法及其配套标准SJ/T 11364要求执行。本产品长期使用不会对人体产生危害，请放心使用。

蒸汽电饭煲食品接触材料信息

请根据说明书要求正常使用本产品。

本产品符合相应食品安全国家标准要求，食品接触材料及其执行标准的符合性信息说明如下：

食品接触用材料		执行标准	符合标准情况	备注
金属	不锈钢06Cr19Ni10(内胆等)	GB 4806.9-2016	符合	
	不锈钢06Cr17Ni12Mo2(锅炉等)	GB 4806.9-2016	符合	
	不锈钢022Cr19Ni10(测温器等)	GB 4806.9-2016	符合	
	不锈钢(材料成分：Cr 13%-15%、其他元素C、Mn、Si、Mo、P、S分别不大于0.035%、0.5%、2.2%、0.7%、0.035%、0.035%)(电磁泵铁芯)	GB 4806.9-2016	符合	
塑料	PP(蒸汽阀体、量杯、饭勺等)	GB 4806.7-2016	符合	
	PC(量杯、饭勺等)	GB 4806.7-2016	符合	
	PET(蒸汽通道等)	GB 4806.7-2016	符合	
	AS(水箱等)	GB 4806.7-2016	符合	
	PA(电磁泵等)	GB 4806.7-2016	符合	
	PPS(出气壳等)	GB 4806.7-2016	符合	
	PPO(蒸汽阀盖等)	GB 4806.7-2016	符合	
陶瓷(压力传感器等)	GB 4806.4-2016	符合		
玻璃(锅盖等)	GB 4806.5-2016	符合		
硅橡胶(密封圈等)	GB 4806.11-2016	符合		

本系列产品包含以上食品接触材料，部分机型可能不含个别材料，以实际产品为准！

售后服务 |

① 保修规定：

- 执行国家新三包法，整机包修1年，产品质量问题7天包退，15天包换；全系列产品全国联保。

② 包修期界定：

- 以有效包修凭证（发票、购买记录、九阳官微产品档案）的日期作为包修期的起始日期；
- 无有效包修凭证的，按产品生产日期延后3个月作为包修期的起始日期。

③ 非保修范围：

- 因不可抗拒的自然灾害造成的损坏的；
- 消费者因搬运、使用、维护、保管不当造成产品损坏；
- 非我公司指定的维修点安装、维修造成损坏的（包括消费者自行安装或拆卸修理的）；
- 包修凭证与实物不符或涂改的；
- 超过三包期的；
- 违背事实原则，伪造凭证不予作为保修依据。

④ 如需售后服务：

- 可登陆九阳客服网站<http://kf.joyoung.com/>
- 九阳官微：Joyoung九阳
- 阳光服务热线：4006186999

<h1>合格证</h1> <p>检验/制造日期：见产品包装生产批号</p> <p>检 验： JY(检)</p>

生产日期见生产批号左侧第三行(年月日)



本产品所含食品用塑料工具
生产许可证编号：浙XK16-204-01013
浙XK16-204-02559
以装箱清单或附件为准

电气原理图 |

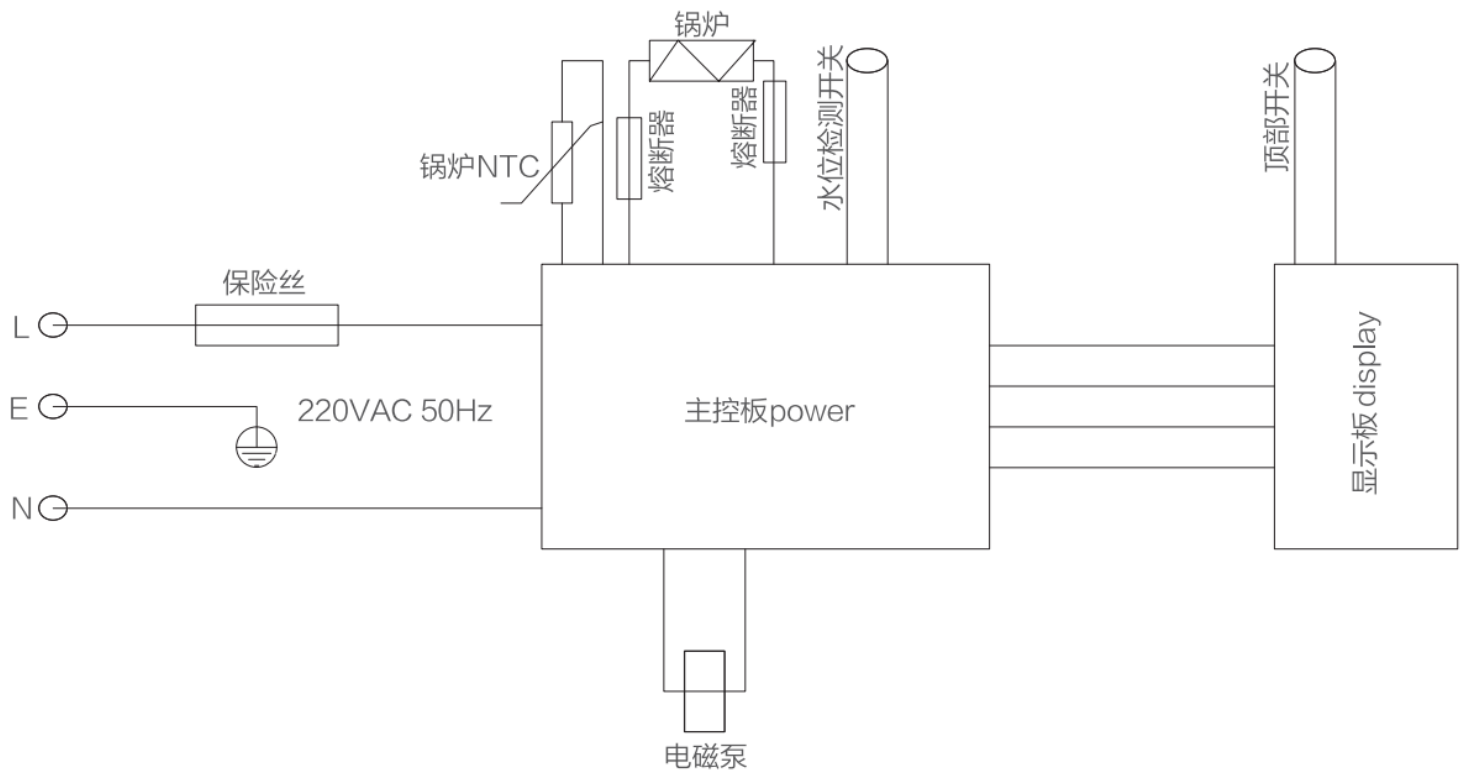

声明

本说明书中的数据由九阳研发中心数据库提供。

产品获得CCC认证
本企业通过ISO9001
质量管理体系认证

杭州九阳生活电器有限公司

Hangzhou Joyoung Household Appliances Co., Ltd.

浙江省杭州经济技术开发区下沙街道银海街760号3a幢

Building 3a, No.760 Yin Hai Street, Xiasha, Hangzhou Economic
and Technological Development Area, Zhejiang Province

邮编 : 310018 网址 : www.joyoung.com