

产品获得CQC认证

Joyoung 九阳

使用说明书

Operation Instruction

九阳洗碗机

X1/XT601

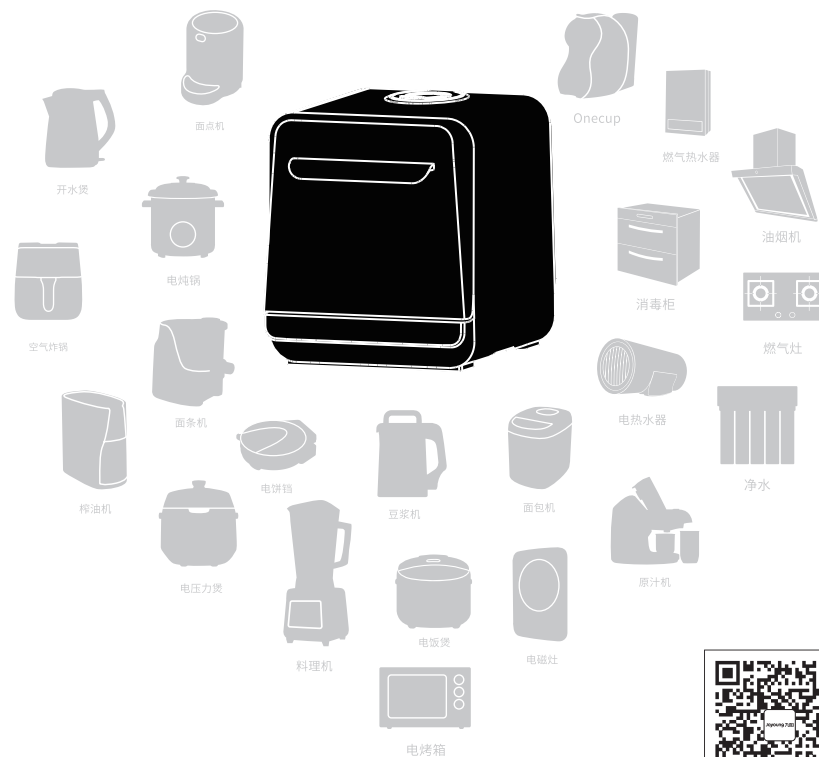

杭州九阳生活电器有限公司

Hangzhou Joyoung Household Appliances Co.,Ltd

浙江省杭州经济技术开发区下沙街道银海街760号3a幢
Building 3a, No.760 Yin Hai Street, Xiasha, Hangzhou Economic
and Technological Development Area, Zhejiang Province
邮编: 310018 传真: 400 6186 996 www.joyoung.com

阳光服务热线

400-6186-999



买产品扫一扫 要服务扫一扫
九阳厨房电器官方服务号

使用产品前请仔细阅读本使用说明书，并妥善保管。

目录

1 前言	(01)
2 九阳洗碗机的特点	(01)
3 安全使用注意事项	(02)
4 各部件名称	(06)
5 使用方法	(08)
6 使用说明	(11)
7 功能操作说明	(13)
8 保养和维护	(15)
9 执行标准	(15)
10 产品规格表	(15)
11 代码显示现象判断	(16)
12 电气原理图	(17)
13 装箱明细	(17)
14 安装方法	(18)
15 保修卡	(20)
16 有害物质限制使用标识表	(22)
17 产品安装服务卡	(23)

本产品执行标准：

GB4706.1-2005 《家用和类似用途电器的安全通用要求》

GB4706.25-2008 《家用和类似用途电器的安全 洗碗机的特殊要求》

前言

尊敬的用户：

感谢您使用九阳洗碗机。书中所有内容仅供用户使用和维护时参照，具体以实物为准，图片仅供参考。如果您在使用上仍有问题，请向当地九阳售后服务中心或本公司客服中心咨询。

产品简介：

产品可满足1~4人的家庭日常使用，免安装，使用方便，智能控制，节水省电；集洗净、烘干、储存于一体，是您家庭的好帮手。

特别说明：

- 1.本说明书上所有内容均经过认真核对，如有任何印刷错漏或内容上的误解，可向本公司咨询。
- 2.产品如有更新，恕不另行通知。

九阳洗碗机的特点

- 1.两种进水方式随心切换。
- 2.360度立体双喷淋，洗涤更彻底。
- 3.碗篮和筷子架针对中式常用餐具设计，放置更方便。
- 4.碗篮灵动调节，各种摆放方式随心切换。
- 5.高温清洗，洗涤、干燥一次完成。
- 6.智能防异味。
- 7.双层玻璃大视窗，时尚又可靠。
- 8.双色变换LED照明。

安全使用注意事项

此注意事项是关于防止对您及他人造成危害、损伤等安全方面的重要内容，请务必遵守。

无视下表标识，错误使用产品，有可能导致人员伤亡及造成物质损失，请务必遵守。

以下为本文中标识的含义：

 绝对禁止操作项
禁止

 必须遵循操作项
警告

 日常注意操作项
注意

禁止

- ❌ 请放置于未成年人不能触及的地方，禁止未成年人单独操作洗碗机，以免触电或烫伤。

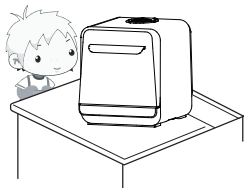

- ❌ 禁止在产品内部或缝隙中插入金属屑、铁丝、针等异物，否则会引起触电或工作异常。

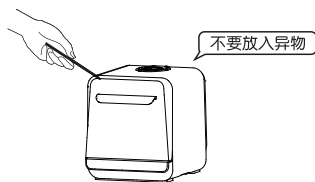

- ❌ 洗碗机清洗过程中如需开门，请按暂停键，停止工作后再开门，小心热水溅出烫伤。

- ❌ 严禁将洗碗机放在靠近火源、高温、强磁等环境，以防引起器件损坏、故障或火灾。

- ❌ 请不要将本产品放在不平稳、潮湿、光滑、不耐热（如塑料台布、棉布、地毯等）的台面上，以免触电、起火、脱落等造成伤害事故和财产损失。

- ❌ 严禁用水直接清洗机身，以免发生危险或者造成机器故障。



安全使用注意事项

警告

- ⚠️ 本产品不建议清洗刀具及其他锋利器具，如要清洗请务必装载在筷子篮内，并且尖端朝下或者平放。

- ⚠️ 防止锋利器具刮伤门边密封条和机体，以免造成机体漏水、开裂，导致触电等危险。

- ⚠️ 洗碗机打开后，禁且在门上放置其他重物，以免发生倾倒。

- ⚠️ 水箱中严禁倒入 $>40^{\circ}\text{C}$ 的热水，以免造成水箱损坏变形。

- ⚠️ 使用洗碗粉时，请注意防止洗碗粉溅入眼内，如果溅入眼内，马上用清水冲洗。

- ⚠️ 请使用洗碗机专用洗碗粉/块，严禁使用洗洁精、肥皂、洗衣粉或者洗手液等易起泡洗涤剂来代替，否则会造成机器故障，甚至发生危险。



注意

- ⓘ 工作电源使用220V~/50Hz交流电，不得使用其他电源，否则会损坏元器件或引起火灾、触电等事故。

- ⓘ 请单独使用10A及以上的专用电源插座，勿与其他大功率电器同时共用同一插座，以免出现电流过大引起火灾。

- ⓘ 工作过程中，请勿搬移产品，在清洗、移动、检修或产品出现故障时，为防止漏电或意外启动，请务必拔掉电源插头。

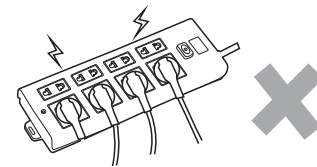

安全使用注意事项

i 本产品为I类器具，插座接地线需保持良好接地。

i 请使用专用电源线，如电源线损坏，为避免危险，应到九阳售后维修部由专业人员进行更换，以免造成触电、着火。

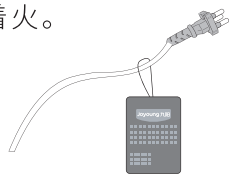

i 工作过程中停电时，请拔下插头，来电后重新操作。

i 确保电源线不会与尖锐的边缘、毛边、其他突出尖锐物或表面高热的物体接触，这可能引起漏电，造成触电或火灾。

i 本产品不能在外接定时器或独立的遥控控制系统的方式下运行。

i 本产品仅供在室内使用，不可在潮湿的地方和户外使用，以防触电和器件老化造成损害事故。

i 插头插到插座须插到底，插座松动时请不要使用，否则会因接触不良而导致元件过热烧坏，引发短路或火灾等危险。不可用湿手插、拔插头，拔下插头时，必须握住插头柄，不能拉扯电源线，否则易损伤电源线或者引起触电或受伤。

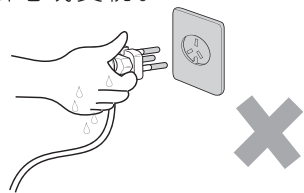

i 本产品仅作为家庭使用，任何商业用途、不适当用途或未遵守本说明书使用引起的故障均不在保修之列，此等故障引发的事故或伤害本公司均不负任何责任。

i 本产品不适用下列人士：残障和行动不便者、缺乏相关经验或知识者(包括未成年人)等人群使用。除非他们在专业人士的监督和指导下使用本产品。应照看好未成年人，确保他们不玩耍本产品。

安全使用注意事项

i 产品发生故障请送九阳售后服务部维修，切勿自行拆卸产品或更换配件，以免引起火灾，触电或受伤。

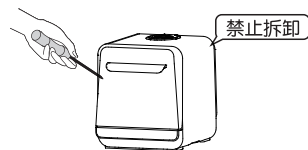

i 请不要用于本产品功能以外的用途，以免造成机器损坏或人身伤害。

i 排水管不能被挤压或者堵塞，确保排水畅通。

i 打开包装后，请立刻将塑料袋放入垃圾桶，以免未成年人玩耍，造成窒息的危险。

i 本洗碗机允许装载最大洗涤餐具数量及尺寸为：4.5寸饭碗×6，8寸盘×6，8寸汤碗×1，大汤匙×1，小汤匙×6，筷子×6双，料碟×2。

i 使用后请及时清洁，防止蟑螂等小虫从进、排风口进入机器内部引起机器故障。

i 餐具在清洗前，请务必将大块残渣先行清理，否则会影响洗涤效果。

i 骨瓷、塑料及木质餐具请勿用本机清洗，因本机洗涤过程中使用高温热水冲洗，可能会导致上述餐具发生损伤、变形。

i 本机器不能清洗带沙粒或泥土的果蔬，以免损坏喷淋系统。

各部位名称

各部位名称

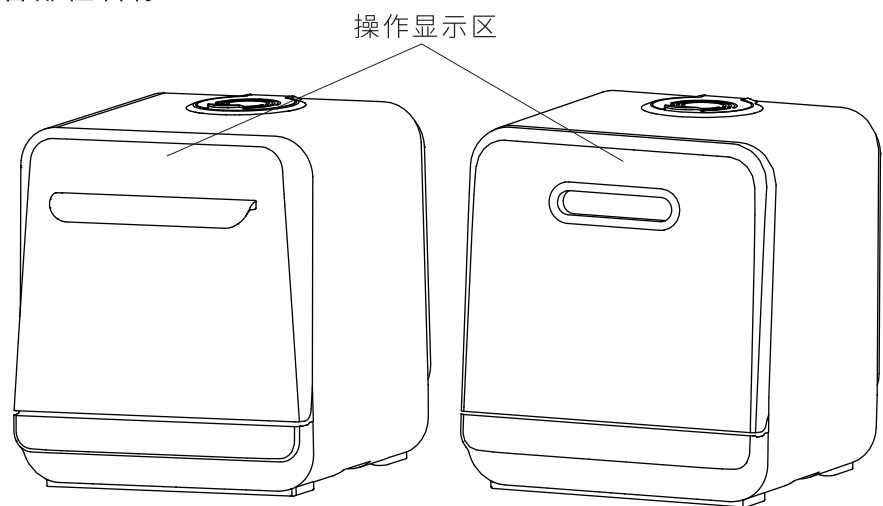

X1

XT601

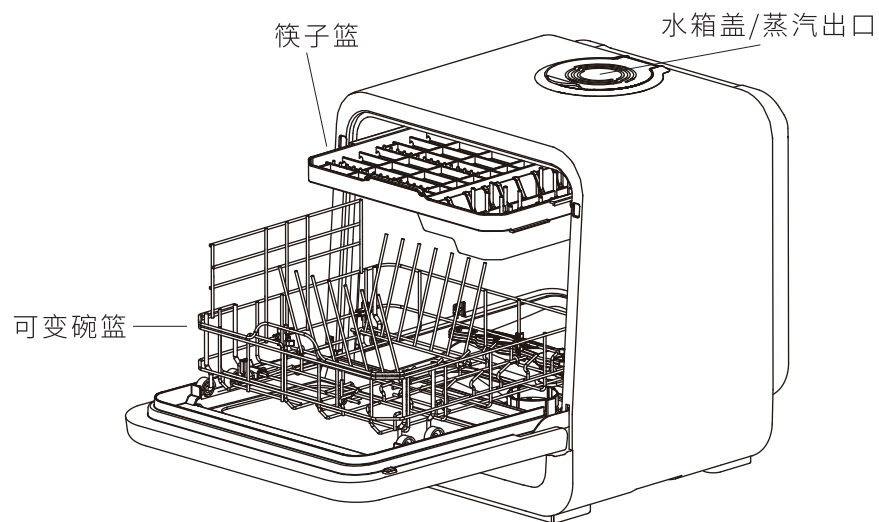

(详见实物)

各部位名称

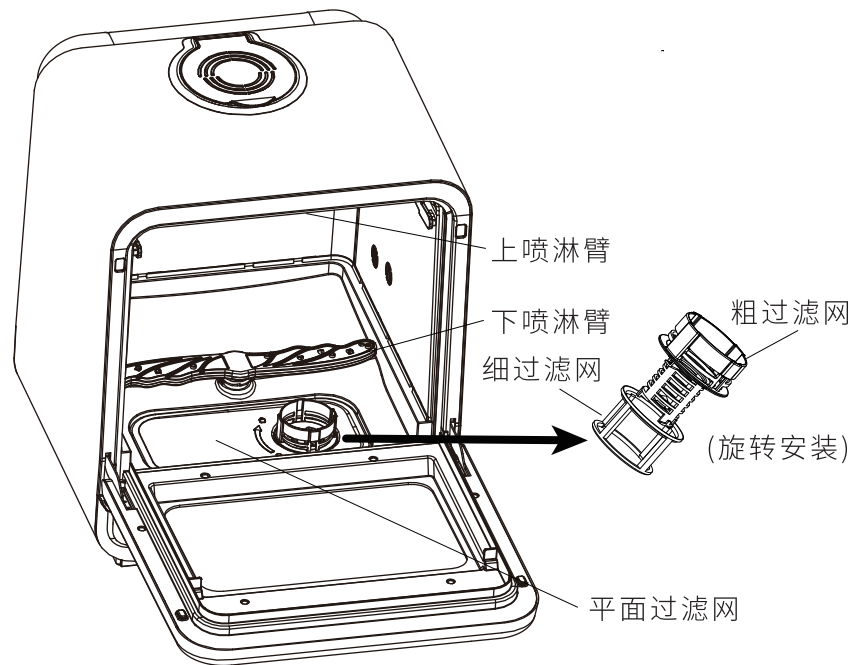

操作面板

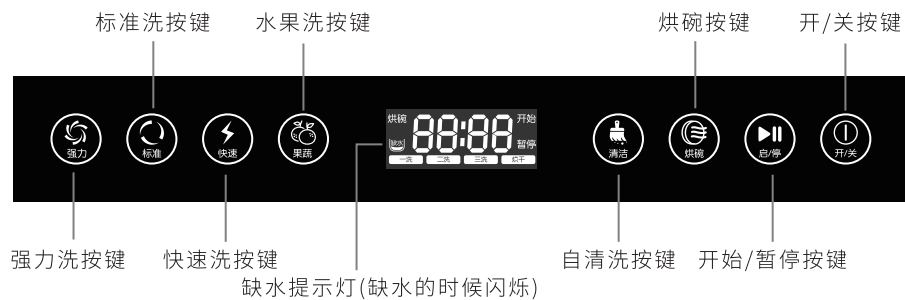

(X1/XT601操作面板)

使用方法

操作步骤

1.将排水管插接到机身背后出水口位置(图1)，插接到位，排水管出水口放入水槽，排水管最高部分不得高于洗碗机底部15cm。注：排水管不可浸入到水中防止污水倒流。



▲ 图1



2.首次使用需将机内说明文件、固定装置全部取出，将滤网、粗细过滤组件按图片说明依次装入机内指定位置。(图2、图3)

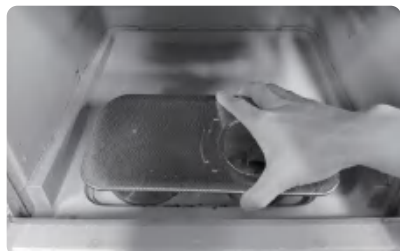

▲ 图2



3.将电源插头插入220V~10A及以上的专用插座上，洗碗机鸣叫一声，机器自动进入通电状态。



▲ 图3



4.用手握住喷淋臂的中间位置，对准机器内部底座喷淋孔用力按下(图4)，听到“咔”的一声，用手横向拨一下喷淋臂，旋转顺畅即可。



▲ 图4

使用方法

5.将餐具食物残渣稍作清理，拉出碗篮，然后放置到碗篮指定位置。(图5)

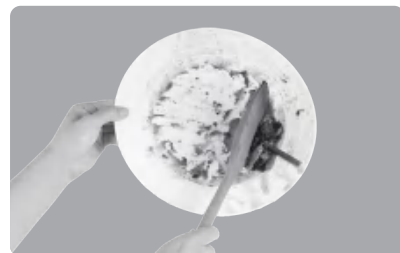

▲ 图5



6.将碗篮推入机内，放入适量洗碗粉，关上机门。(图6)



▲ 图6



7.用量杯往顶部水箱口加水，听到蜂鸣器“滴滴”两声或者显示区域“缺水”图标熄灭即可。若已安装此洗碗机，直接进入下一步。(图7)

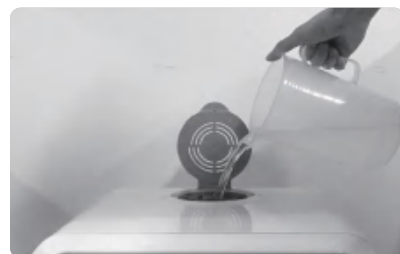

▲ 图7



8.进入待机状态，按下所需功能键再按下开始键，开始工作。(图8)



▲ 图8

使用方法

9.清洗完成后请及时清洗滤网，去除食物残渣，以防细菌滋生。(图9)



10.本机自带防异味功能，洗碗机在通电状态下，结束洗涤流程后可定时自动对机内进行冷/热交替通风，防止异味与细菌滋生。



11.使用完毕后，若不需要智能防异味功能，按下关机键或者切断电源取消该功能可节约能耗。(图10)



▲ 图9



▲ 图10

使用方法

碗篮装载示意图

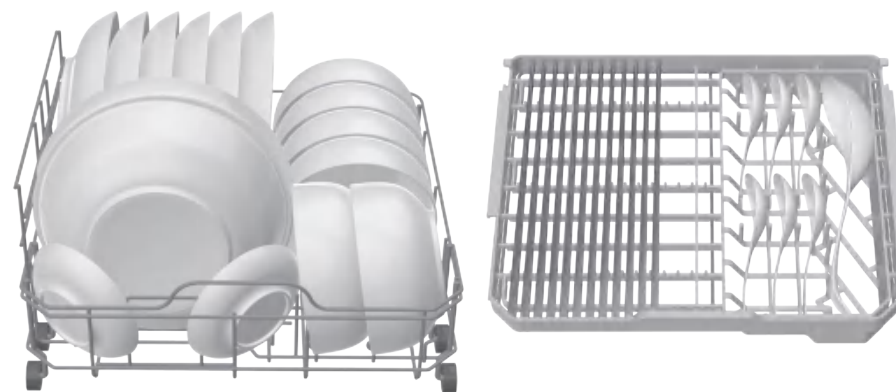

(详见实物)

使用说明

功能描述

开机：

- ▶ 接通电源，按【开/关】后，进入待机工作状态。
- ▶ 按下【开/关】后约2分钟未按功能键则自动进入关机状态。

关机：

- ▶ 长按【开/关】键3秒以上即可关机。

功能选择：

- ▶ 图10，按下功能键后，可以按【开始/暂停】键，立即启动功能。

使用说明

功能描述

功能	运行时间	
强力洗	一洗、二洗、三洗 洗涤过程120分钟	烘干30分钟
标准洗	一洗、二洗、三洗 洗涤过程90分钟	烘干30分钟
快速洗	一洗、二洗、三洗 洗涤过程35分钟	烘干10分钟
果蔬洗	一洗、二洗、三洗 洗涤过程10分钟	/
清洁	一洗、二洗、三洗 洗涤过程10分钟	/
烘碗	高温、冷凝、通风、除潮，总过程 150分钟	

▶防异味：洗碗机运行完洗涤流程，可自动进入防异味流程，对机内进行冷热风交替通风，可保持机内及餐具干燥，短时间内防止产生异味。（防异味功能运行是，“烘碗”灯会点亮，最长运行时间为3天，“果蔬洗”和“清洁”除外）

▶防异味功能停止：洗涤功能结束后按下“关机键”或防异味功能运行中按下“关机键”。

餐具放置说明

▶参照餐具摆放说明卡，将餐具放置在碗篮对应的位置，餐具开口应朝斜下，切勿将餐具开口朝上或者餐具底部朝上。

使用说明

▶筷子、汤匙等请放置在碗篮内，尖锐器具需小心操作，防止刮伤。



▶水果篮适合装载一定大小的水果表面洗涤，如苹果、葡萄、黑布林。不适合表面脆弱或重量太轻的水果，如草莓、蓝莓。

功能操作说明

功能	适用状态	建议用量
强力洗	适用于较难清洗重度污染的餐具	建议15g洗碗粉或者1块洗碗块
标准洗	适用于清洗家庭日常中度污染的餐具	建议10-15g洗碗粉或者1块洗碗块
快速洗	适用于清洗轻度污染的餐具	建议5-10g洗碗粉或者1块洗碗块
果蔬洗	适用于一定大小的水果表面洗涤，如苹果、葡萄、黑布林。不适合表面脆弱或重量太轻的水果，如草莓、蓝莓	建议5-10g小苏打
清洁	适用于机器长时间不用，使用前预清洗	无需添加洗碗粉
烘碗	适用餐具、机器内部干燥	无需添加洗碗粉，可根据需求随时终止

功能操作说明

功能	适用状态	建议用量
防异味	洗碗机运行完洗涤流程的关机状态下可自动进入防异味流程，可有效防止机内产生异味。注：滤网内残渣需要及时清理	无需添加洗碗粉，断电即终止
温馨提示	<ol style="list-style-type: none">1.工作过程中，未按暂停键开门，增加30秒倒计时。2.洗涤过程中若需开门，请先按【开始/暂停】键再开门，关上门后再按【开始/暂停】键继续运行。3.洗涤过程中若遇到喷淋臂不转情况，可能是喷淋孔堵塞导致，请及时停机将喷淋臂取下清理，否则会导致餐具清洗不干净。4.糊锅、干烧、水蒸蛋等手工都难以清洗的污渍，使用本洗碗机清洗可能达不到预期的清洗效果。5.洗涤过程中若出现异常，需要快速排水，可选择烘碗功能。	

保养与维护

保养前请拔下电源线插头：

不要在洗碗机正在工作时直接拔掉插头，应先按【开/关】键关机，再拔掉插头，这样利于延长洗碗机的使用寿命。

洗碗机机体清洁方法：

请定时清洁洗碗机机体，用柔软的干布擦拭，不可用汽油、苯等有机溶剂擦拭机体。机器自带“清洁”程序，长期不用时，可用“清洁”功能清洗。

执行标准

GB 4706.1-2005 GB 4706.25-2008

产品规格表

产品型号	X1/XT601
额定功率	950W
额定电压	220V
额定频率	50Hz
额定水压	0.1~1.0MPa
耗水量	5.0L
重量	12.5kg
干燥方式	风扇强制冷热风干燥
产品尺寸(mm)	443×406×465

代码显示现象判断

显示代码	现象解释	检查要点及排除
E1	开门	在运行状态下，停止工作显示E1，关门自动解除
E3	工作水位低于安全水位，发生干烧	机器停止加热，显示E3，手动关机解除，然后请联系九阳售后解决
E4	腔体水位超过正常水位线，有溢出风险	机器停止工作，显示E4，断电解除，然后请联系九阳售后解决
E7	温度传感器开路	显示E7，断电解除，然后请联系九阳售后解决
E8	温度传感器短路	显示E8，断电解除，然后请联系九阳售后解决
E9	进水泵失效，流量计异常或进水异常	停止工作，显示E9，断电解除，然后请联系九阳售后解决

电气原理图

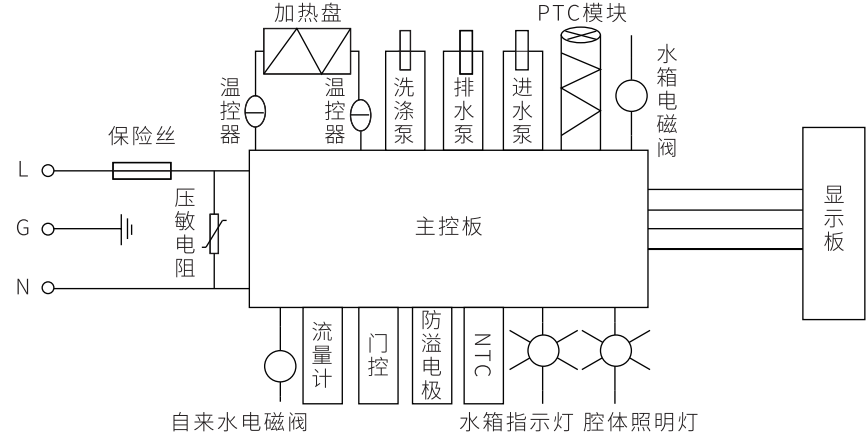

装箱明细

整机	量勺	说明书	合格证	说明卡	排水管
1台	1个	1本	1张	1张	1根
碗篮	筷子篮	喷淋臂	水果篮	三通球阀	PE管
1个	1个	2个	1个	1个	1根

声明：本说明书中的数据由九阳研发中心数据库提供。

洗碗机食品接触材料信息

请根据说明书要求正常使用本产品。

本产品符合相应食品安全国家标准要求，食品接触材料及其执行标准的符合性信息说明如下：

	食品接触用材料	执行标准	符合标准情况	备注
塑料	PP(水果篮等)	GB4806.7-2016	符合	
	PA(碗篮等)	GB4806.7-2016	符合	

本系列产品包含以上食品接触材料，部分机型不含个别材料，以实际产品为准！

安装方法

1. 关闭水源：请确定进水水源已经关闭；
2. 安装三通连接球阀：参考图一将三通连体球阀与冷水角阀连接；参考图二连接好三通连体球阀与PE管，确保不漏水；
3. 安装洗碗机：调理台上钻一个合适的孔，PE管另一头穿过此孔，连接台上的洗碗机；确保不漏水；

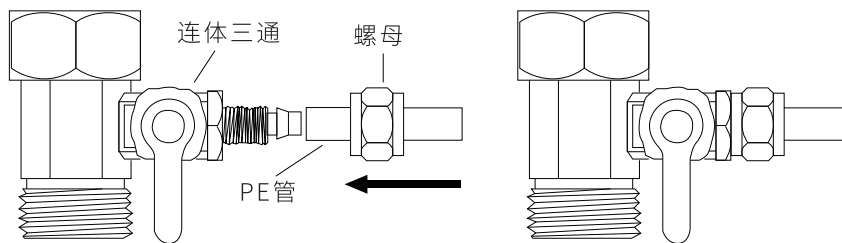
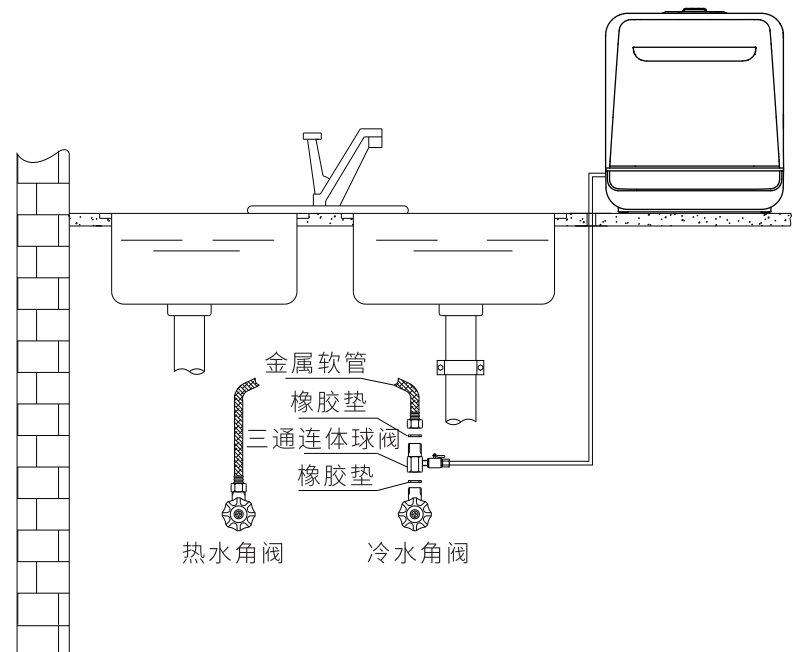

步骤一：朝箭头方向将PE管套入连体三通的接头上

步骤二：旋紧螺母到图示位置即可

图二

安装方法

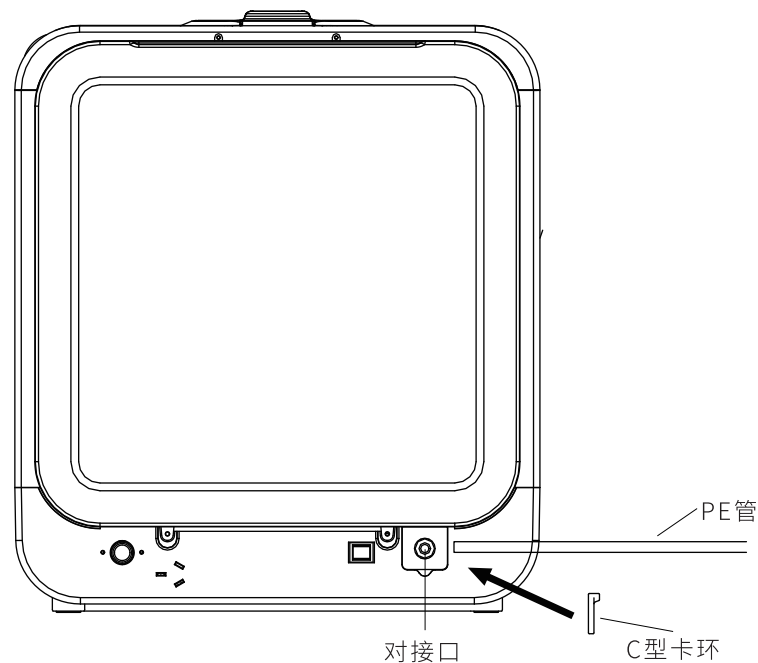

步骤三：将PE管插入洗碗机后部的对接口，然后再插入C型卡环固定。

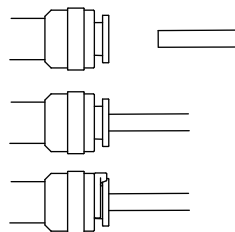

保修卡

服务条款

本产品执行国家三包规定，自开具有效凭证之日起(商用发票、机打小票、电子购物记录或有效收据均可作为产品保修凭证)，符合包修规定的，享受以下免费包修服务：

产品线	产品	包修年限	主要部件	易损部件
洗碗机	全系列	1年	/	/

家用型产品仅限于家庭使用，如用作商业用途，整机包修期6个月(不分主要部件和易损易耗部件)，除非购销合同中另有规定。

包修期界定：

- 1.以有效包修凭证的开具日期作为包修期的起始日期；
- 2.不能提供产品安装服务卡或购机有效凭证的、产品安装服务卡和购机有效凭证经过涂改的，按出厂日期后6个月作为包修期的起始日期；
- 3.若既无有效包修凭证也无出厂日期，则按该产品最早上市日期后6个月作为包修的起始日期；
- 4.网购产品10天界定期以收货日期计算，后期包修可按发票日期计算。

非包修范围：

下列情况不属于包修范围，但我司仍为您提供收费维修服务。

- 1.因使用、搬运、维护、保管不当造成损坏的；
 - 2.非九阳指定专业服务技师安装、拆卸、维修造成损坏的；
 - 3.超出国家和九阳公司规定包修期的产品；
 - 4.由于产品安装、使用不符合产品规定或国家相关标准而引起一切损坏的；
 - 5.非产品本身质量问题或不可抗拒的自然灾害造成损坏的；
- ※因自行安装、使用不当而造成的任何直接或间接由本品引起的个人财产损失以及人身伤害，九阳不承担相关责任。

保修卡

服务网点查询



- 1.请扫描左边官方微信二维码，进入后点击右下方的“我”，然后选择“网点查询”进入即可查询。
- 2.请登录九阳网络客户服务中心：
<http://kf.joyoung.com>查询。

如果您购买的产品出现故障或需要保养，您随时可以拨打我们的阳光服务热线：400-6186-999。我们将竭诚为您服务。

有害物质限制使用标识表

有害物质的名称和含量表

部件名称	有害物质					
	铅(Pb)	汞(Hg)	镉(Cd)	六价铬(Cr(VI))	多溴联苯(PBB)	多溴二苯醚(PBDE)
橡胶件(密封垫等)	○	○	○	○	○	○
非阻燃塑料结构件(底座、量杯等)	○	○	○	○	○	○
其他金属结构件(碗架等)	○	○	○	○	○	○
不锈钢结构件(铰链、铆钉等)	○	○	○	○	○	○
玻璃陶瓷类结构件(内面板等)	○	○	○	○	○	○
贴纸类(铝牌、条码等)	○	○	○	○	○	○
标准件(螺钉、螺母等)	○	○	○	○	○	○
发热盘	○	○	○	○	○	○
热熔断体组件	○	○	○	○	○	○
连接线	○	○	○	○	○	○
温控器	○	○	○	○	○	○
阻燃塑料结构件(隔热垫等)	○	○	○	○	○	×
水泵	○	○	○	○	○	×
PTC加热体	×	○	○	○	○	○
印刷线路板、风机、电源线组件(PCB板、电容、风扇等)	×	○	○	○	○	×

- :表示该有害物质在该部件所有均质材料中的含量均在GB/T 26572规定的限量要求之下。
- ×:表示该有毒有害物质至少在该部件的某一均质材料中的含量超出GB/ 26572规定的限量要求。“×”的部件表明,由于目前全球的技术和工艺水平限制而无法实现非环保类物质或元素的完全替代,后续随着技术上的改进将逐步改进。



环保使用期限15年:表示本产品中含有的有害物所不会发生外泄或突变,用户在产品说明书所述情况下正常使用本产品不会对环境造成严重污染或对,其人身、财产造成严重损害的期限。

箭头循环标志:表示本产品可回收利用。超过使用期限或经过维修无法正常工作后,不应被随意丢弃,请交由正规回收渠道以及有废弃电器电子产品处理资格的企业处理,正确的处理方法请查阅国家或当地有关旧电器电子产品的处理规定。

有害物质限制使用标志

以上标识均依据中国有害物质限制使用管理办法及其配套标准SJ/T 11364要求执行。本产品长期使用不会对人体产生危害,请放心使用。

产品安装服务卡

顾客姓名			
联系电话			
购买日期			
<div style="border: 1px dashed black; width: 80%; margin: auto; padding: 10px;"> 二维码黏贴处 </div>			
家庭地址			
产品类别		产品型号	
燃气压力测试	KPa	气源种类	<input type="checkbox"/> 天然气 <input type="checkbox"/> 液化石油气
实测自来水压力值	MPa	辅材收费合计	
安装辅材明细:			

顾客签字: _____ 服务人员签字: _____ 日期: 年 月 日

