

产品获得CCC认证  
本企业通过ISO9001  
质量管理体系认证



关注九阳官方微信  
享受便捷阳光服务  
在线客服/售后支持/会员活动

## 杭州九阳生活电器有限公司

Hangzhou Joyoung Household Appliances Co., Ltd.

杭州经济技术开发区下沙街道银海街760号3a幢  
Building 3a, No.760 Yin Hai Street, Xiasha, Hangzhou Economic  
and Technological Development Area

邮编：310018

传真：400 6186 996

[www.joyoung.com](http://www.joyoung.com)

Joyoung 九阳

# 使用说明书

## Operation Instruction

九阳电压力煲

型号：JYY-65YS1

JYY-80YS1

JYY-65YS82



阳光服务热线 400-6186-999

[www.joyoung.com](http://www.joyoung.com)

## 温馨提示

此款压力煲特有过温保护功能，当温度过高自动断电时，待机器冷却请按动底部复位按钮可使其恢复正常工作。(参见右图)

• 如故障依旧，请联系九阳售后服务部，公司将为您提供良好的维修服务。

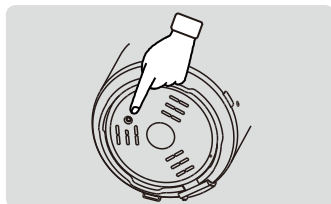

## 电气原理图

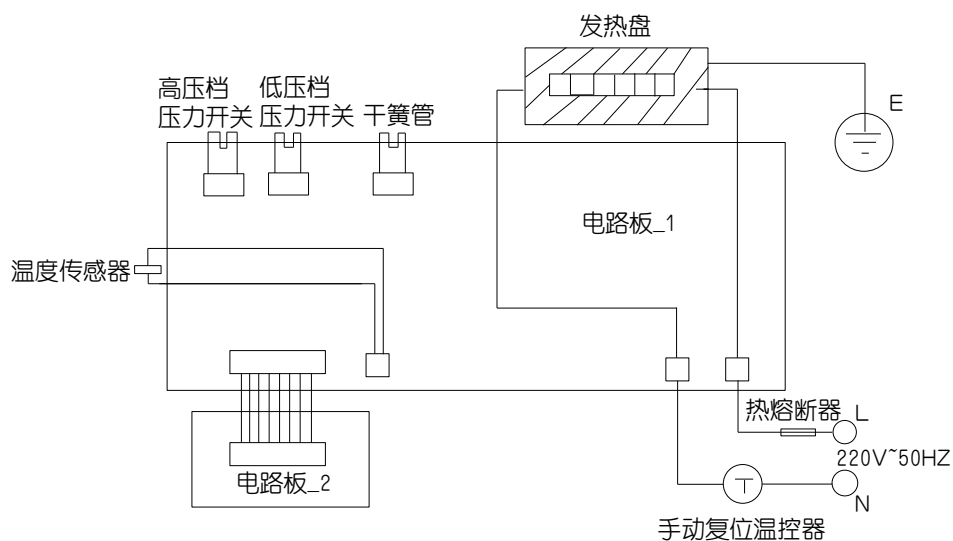

## 装箱明细

整机	电源线	饭勺	量杯	说明书	保修卡	合格证	收水盒	玻璃盖	蒸笼
1台	1根	1把	1个	1本	1份	1张	1个	1个	2个

V14-4

## 目录

目录	1
前言	2
安全使用注意事项	3-5
各部件名称及使用方法	6-8
• 各部件名称	6
• 操作面板	7
• 操作说明	7-8
炊前准备	9
各功能保压/剩余时间及压力对照表	10
烹饪食物	11-13
• 预约时间功能	11
• 口感选择功能	11
• 压力选择功能	12
• 烹饪过程说明	12
• 开盖取食物	12-13
烹饪例说明	13-17
清洁与保养	17-18
产品规格表	18
执行标准	18
维修服务规定	18
故障及处理方法	19
温馨提示	20
电气原理图	20
装箱明细	20

## 前言

九阳牌电压力煲产品是九阳公司开发的一种新型炊具，集普通压力锅、电饭煲、焖烧锅的优点于一体，并弥补了许多锅具的不足。

九阳电压力煲产品具有控压精准稳定、可调节口感、预约时间等特点（部分产品包含以上功能），可按您的个人需求调节烹饪压力及口感，使烹饪效果更加理想。煲内压力可达70kPa，烹饪速度快，省时方便。更设有多重安全保护装置，使用更加安全可靠。

本产品具有造型新颖、技术先进、功能丰富、操作简便、安全可靠、高效节能、营养烹饪、使用寿命长等优势特点，是现代家庭理想的炊具，也是普通压力锅、电饭煲、焖烧锅等的升级换代产品。







使用产品前请仔细阅读本使用说明书，并请妥善保管。

特别说明：

- 1、本说明书上所有内容均经过认真核对，如有任何印刷错漏或内容上的误解，本公司保留解释权。
- 2、产品如有更新，恕不另行通知。

## 安全使用注意事项

- 此事项是关于防止对您及他人造成危害、损伤等安全方面的重要内容，请务必遵守。
- 无视下表标识、错误使用产品，有可能导致人员伤亡及造成物质损失，请务必遵守。
- 本产品为Ⅰ类器具，插座接地线须保持良好接地。
- 以下为本文中标识的含义：

 一般的禁止	 禁止拆卸	 禁止溅水
 必须执行	 禁止触摸	 禁止湿手触摸

## ! 注意事项

- 工作电源使用220V~ 50Hz交流电，不得使用其他电源。必须单独使用额定电流10A及10A以上的插座，不得与其他电器合用。拔下插头时，必须捏住插头柄，不可用湿手插、拔插头。如电源线损坏请到九阳售后服务部购买专用电源线更换。产品不使用时，须拔下插头。

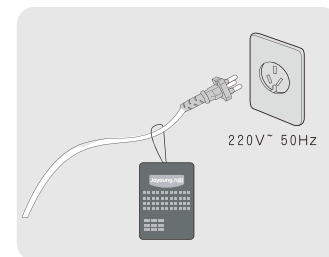

- 必须定期检查限压放气阀、安全眼，确保限压放气阀、安全眼不能被堵塞，限压放气阀上不得添加任何重物或用其它物体替代。

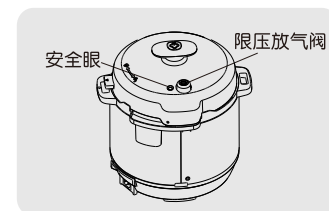

- 工作前，胶圈的卡扣必须卡入上盖的方孔中，且胶圈均匀贴于上盖内侧，否则会造成漏气或E4报警。

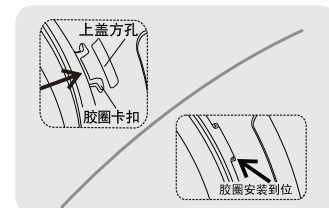

- 禁止在产品缝隙中插入金属屑、针等异物，否则会引起触电或工作异常等现象。



- 禁止放在儿童手能触及的地方使用，否则可能引起烫伤或触电。

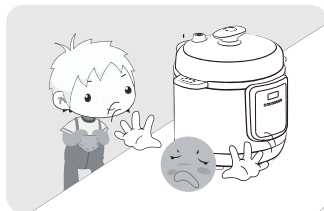

- 烹饪时，食物量不能超过内胆最高刻度线，否则有可能煮不熟或引起故障。

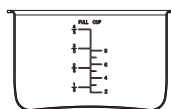

- 内胆底部和发热盘表面有异物时请及时清除后再使用，请勿使用九阳专用内胆以外的其他内胆，以免发生意外；内胆不能放在其他器具上加热，否则会损坏。



- 搬移产品时，请端煲体上的把手，切勿直接提上盖手柄，以免上盖与煲体脱离，产品落下造成人身伤害。



- 煲体禁止用水冲洗和浸泡，以免发生触电和短路。



- 如产品发生故障请送九阳售后服务部维修，切勿自行拆卸产品或更换配件，以免引起火灾，触电或受伤。



- 限压放气阀必须轻拿轻放，严禁用力挤压，以防限压放气阀损坏引起漏气现象。

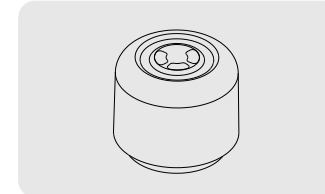

- 烹饪过程中，如果有压上盖与煲体之间有大量蒸汽排出，应立即停止使用，送九阳售后服务部检验维修。

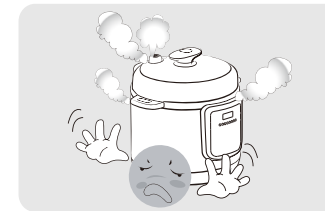

- 烹饪过程中，请勿接触有压上盖、限压放气阀及煲体，以免烫伤。

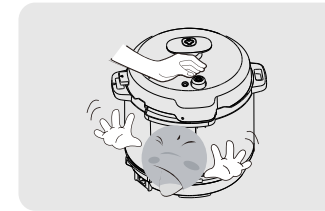

- 本产品不能在外接定时器或独立的遥控控制系统的方式下运行。
- 本产品仅限于中国大陆海拔3000米以下地区使用。
- 本产品仅适用于家庭使用，请勿用于商业用途。





## 各部件名称及使用方法

### 1. 各部件名称

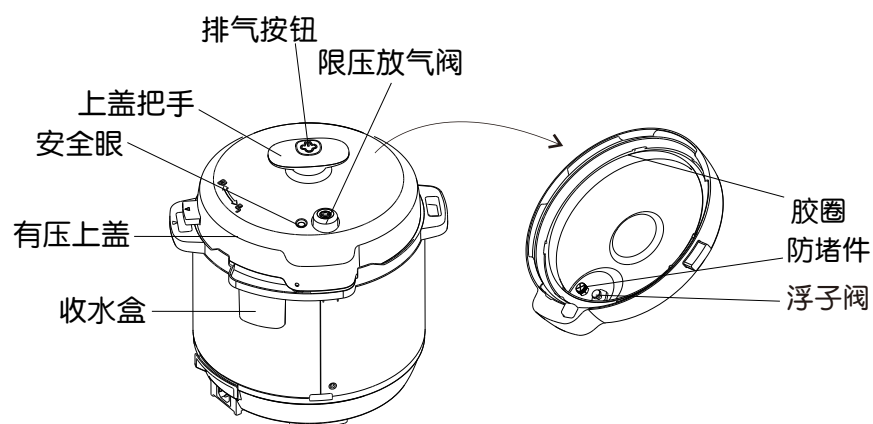
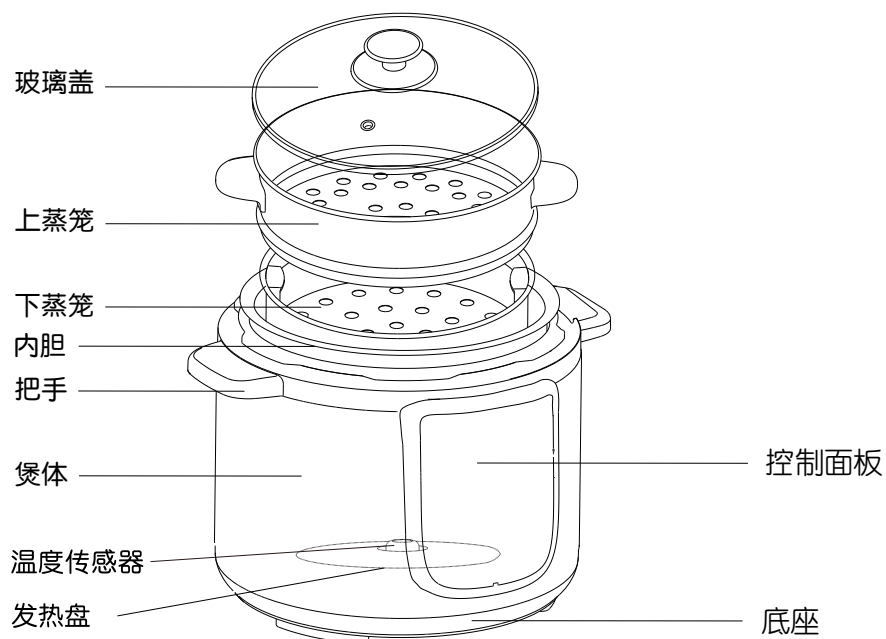

### 2. 操作面板

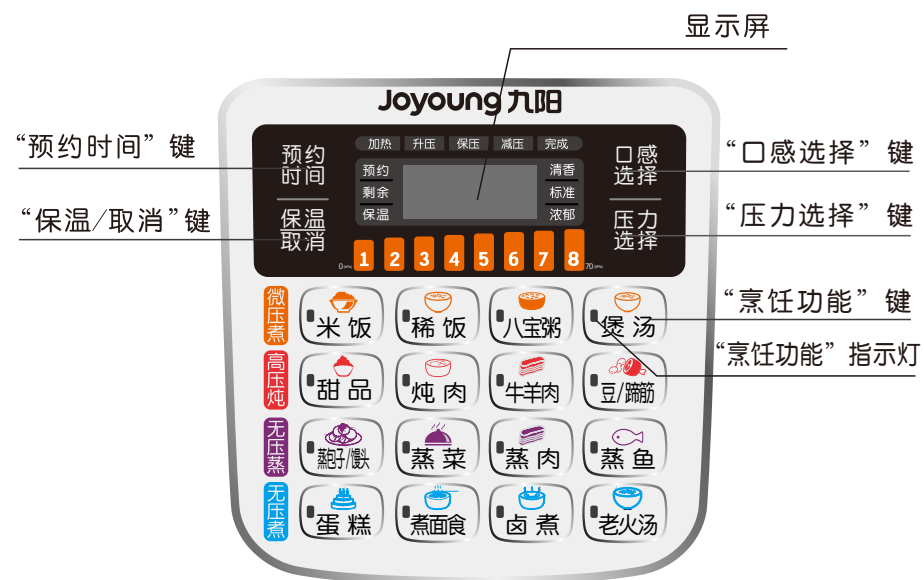

### 3. 操作说明

#### 1 烹饪功能菜单

- 烹饪功能菜单分为有压焖炖和无压蒸煮两部分，每部分8个功能菜单。烹饪时请选择相对应的盖子。
- 按下按键，选择相应的功能，等待7秒后，机器开始工作。

有压焖炖	米饭	稀饭	八宝粥	煲汤
	甜品	炖肉	牛羊肉	豆/蹄筋
无压蒸煮	粽子/馕	蒸菜	蒸肉	蒸鱼
	蛋糕	煮面食	卤煮	老火汤

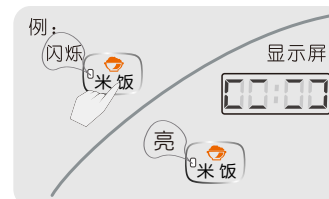

## 2 保温取消

- 按此键可在任何情况下取消工作状态进入待机，再按下此键可进入保温状态。
- 保温5 小时后自动转入待机。

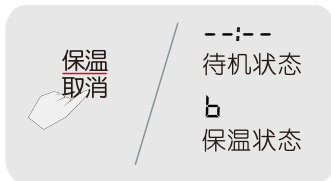

## 3 预约时间

- 选择除“蛋糕”、“煮面食”外的烹饪功能，可按 **预约时间** 键来进行预约设置。
- 预约时间范围为：**0.5-24小时**。



## 4 口感选择

选择除“蛋糕”、“煮面食”外的烹饪功能，可按 **口感选择** 键选择「清香」、「标准」、「浓郁」三种口感。

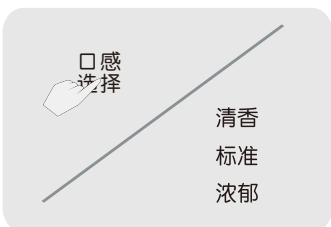

## 5 压力选择

选择有压焖炖功能里的主功能后，可按 **压力选择** 键选择压力。

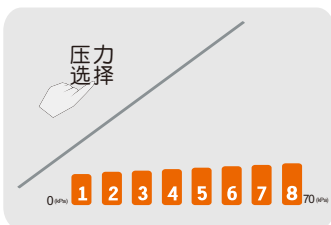

## 炊前准备

**1** 将收水盒从说明书包装袋中取出装到收水圈上。

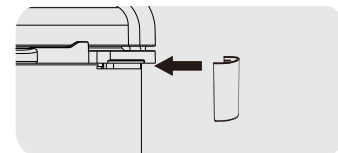

**2** 开盖  
开盖前，确保安全眼落下，用单手握住上盖手柄，顺时针方向旋转有压上盖至限位边，然后向上提起有压上盖。



**3** 取出内胆，将食物和水放入内胆中  
食物量不得超过内胆最高刻度线（FULL），不得少于内胆最低刻度线，烹饪米饭时，请参照米饭刻度线。

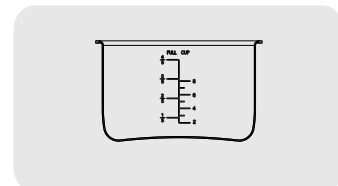

**4** 将内胆放入煲体内  
放入前请保持内胆和发热盘的清洁及干燥，放入内胆时保证发热盘与内胆接触良好，无卡滞现象。

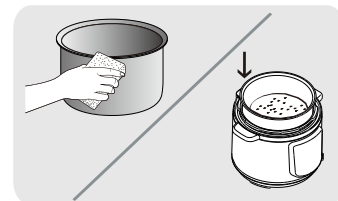

**5** 合盖：选择对应的盖子，若为无压烹饪功能，直接盖上玻璃盖即可；若为有压烹饪功能，选择有压上盖按以下步骤操作。

- 检查胶圈已放入上盖的方孔内，且胶圈均匀贴于上盖内侧。
- 手握上盖手柄逆时针方向合盖。

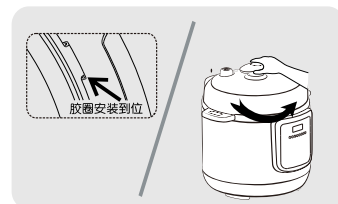

**6** 放置好限压放气阀。

**7** 检查安全眼已落下。  
(未加热工作之前安全眼是落下的)

各功能保压/剩余时间及压力对照表

功能	保压/剩余时间（分钟）			压力
	清香	标准	浓郁	
米饭	9	10	12	2档
稀饭	13	15	18	3档
八宝粥	18	20	25	8档
煲汤	18	20	25	5档
甜品	10	15	20	6档
炖肉	12	15	18	5档
牛羊肉	20	25	30	7档
豆/蹄筋	28	35	40	8档
蒸包子/馒头	12	15	18	1档
蒸菜	8	10	15	1档
蒸肉	12	15	18	1档
蒸鱼	10	12	15	1档
蛋糕	/	40	/	1档
煮面食	/	/	/	1档
卤煮	60	80	90	1档
老火汤	90	120	180	1档

注1：以上表格内保压时间/剩余时间均为近似值。

注2：有压焖炖功能请选择有压上盖；无压蒸煮功能请选择无压玻璃盖。蛋糕功能两款盖子可通用。

注3：煮面食功能需要人工操作（详见烹饪例说明），60分钟为水维持沸腾的最长时间。

注4：本机带有节能省电模式，当选中功能后2分钟未做其他任何操作，显示屏自动降低亮度，此时按下任意按键，亮度恢复。

## 烹饪食物

### 预约时间功能

**1** 选择相应的烹饪功能按键（蛋糕、煮面食除外），使烹饪功能指示灯处于闪烁状态。

- 预约时间只能在烹饪功能选定的状态下设置

例：



**2** 在烹饪功能指示灯闪烁时按下 **预约时间** 键，“预约”指示灯亮，显示屏显示00:30



**3** 再次按动 **预约时间** 键，显示屏显示以30分钟为单位递进，设置预约时间为机器开始工作需等待的时间。

以30分钟为单位递进



注：说明书未标注的其他烹饪功能，均可参照此功能操作方法进行操作。

### 口感选择功能

**1** 选择相应的烹饪功能按键（蛋糕、煮面食除外），使烹饪功能指示灯处于闪烁状态。

- 口感只能在烹饪功能选定的状态下设置

例：



**2** 在烹饪功能指示灯闪烁时按下 **口感选择** 键可选择「标准」、「浓郁」、「清香」三种口感。

- 默认口感：标准

口感选择

清香  
标准  
浓郁

**3** 口感选择完成后，若无其它操作，等待7秒，电压力煲开始工作。

显示屏动态显示跑圈：

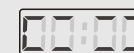

### 压力选择功能

**1** 选择相应的烹饪功能按键（蛋糕、煮面食除外），使烹饪功能指示灯处于闪烁状态。

- 口感只能在烹饪功能选定的状态下设置

例：



**2** 在烹饪功能指示灯闪烁时按下**压力选择**键可选择压力，多次按下压力键可循环选择压力。



**3** 压力选择完成后，若无其它操作，等待7秒，电压力煲开始工作。

显示屏动态显示跑圈：



### 烹饪过程说明

**有压焖炖类：**选择烹饪功能后，烹饪功能指示灯闪烁，显示屏显示默认保压时间，7秒后，功能指示灯常亮，显示屏动态跑圈，加热指示灯点亮。当食物煮沸后，升压指示灯点亮，继续加热。当压力到达设定压力后，保压指示灯点亮，显示屏显示保压时间，并开始倒计时。保压结束后，减压指示灯点亮，显示屏显示“F0”，机器进入减压冷却状态。减压结束后，完成指示灯点亮，机器自动进入保温功能，保温灯点亮，并提示5声，显示屏显示“b”。

**无压蒸煮类：**选择烹饪功能后，烹饪功能指示灯闪烁，显示屏显示默认剩余时间。7秒后，功能指示灯常亮，显示屏动态跑圈，加热指示灯点亮。当食物煮沸后，剩余指示灯点亮，显示屏显示剩余工作时间。当剩余时间结束后，完成指示灯点亮，机器自动进入保温功能，保温灯点亮，并提示5声。显示屏显示“b”。

### 开盖取食物（有压焖炖类）

**1** 煮流质食物（汤、粥类等）时，请勿触碰限压放气阀，必须冷却至安全眼落下后，方可开盖；

**2** 煮不含流质食物时，开盖前先按下排气按钮，进行排气，排气时请勿靠近限压放气阀，以免烫伤，待安全眼落下后，方可开盖；

**3** 开启有压上盖时要用手紧握上盖手柄，顺时针方向旋转有压上盖至限位边，然后向上提起有压上盖。



### 烹饪例说明

#### 米饭

**1** 用量杯量好需要的米量并洗净，一量杯约140克；

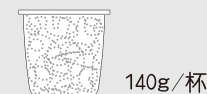

**2** 洗净的米放入内胆，按照比例放入适量的水，米饭1:1-1:1.3，五谷饭1: 1-1:1.2

- 大米量时要适当增加水量



**3** 将内胆放入煲体；

- 参照炊前准备4



**4** 选择对应的盖子合盖到位，连接好电源，选择**米饭**烹饪功能（参照烹饪过程说明），烹饪结束后，您就可以开盖享用营养健康又养生的各色米饭了。



#### 小贴士

\* 正确使用量杯：



\* 五谷饭配方：粳米1杯、糯米3/4杯、玉米渣3/4杯、荞麦3/4杯、燕麦3/4杯，可根据个人喜好更改配方，更改配方时，请相应更改水量，有豆类等难熟物料的配方请先将难熟物料浸泡，浸泡时间：绿豆1-2小时、黄豆/红豆4-6小时、黑豆8-10小时。

## 稀饭、八宝粥、煲汤、甜品、卤煮、老火汤

- 1 将烹饪所需的所有食材处理洗净后，一起放入内胆中，添加适量的水；
  - 一般粥类以1:7的米水比例为宜，一般汤类以水淹没食材或者稍高于食材为宜。



- 2 将内胆放入煲体；
  - 参照炊前准备4

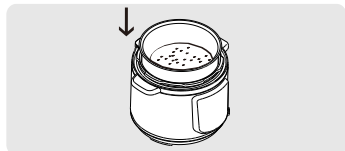

- 3 选择对应的盖子合盖到位，连接好电源，选择相应的烹饪功能（参照烹饪过程说明），烹饪结束后，您就可以开盖享用香浓美味的食物了。

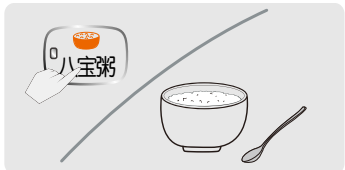

小贴士：安全眼未落下时，请勿触碰限压放气阀，请勿强行开盖，以防烫伤。

## 炖肉、牛羊肉、豆/蹄筋

- 1 将烹饪所需的所有食材处理好后，一起放入内胆中，视烹饪菜目添加适量水：一般菜目请添加1杯水，如食材中有吸水量较大的原料(如土豆、胡萝卜等)，请添加2杯水；

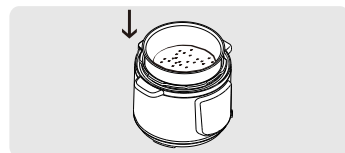

- 2 将内胆放入煲体；
  - 参照炊前准备4

- 3 选择对应的盖子合盖到位，连接好电源，选择相应的烹饪功能（参照烹饪过程说明），烹饪结束后，您就可以开盖享用香浓美味的食物了。



## 小贴士

- \* 安全眼未落下时，切勿强行开盖，以免烫伤；
- \* “豆/蹄筋”功能适合烹饪以猪蹄、蹄筋、肘子等难熟材料为主料的菜品和汤品，豆类烹饪前建议浸泡2-8小时；
- \* 一次烹饪食物量不宜超过最高刻度线的一半，食物量大时，请选择“浓郁”口感；
- \* 烹饪肘子等大块肉类时请将原材料完全剖开并深划几刀，单块肉重量最好不要超过250克，同时选择“浓郁”口感。

## 蒸包子/馒头、蒸菜、蒸肉、蒸鱼

- 1 在内胆里添加适量的水，建议1-3升。将内胆放入煲体。
  - 参照炊前准备4

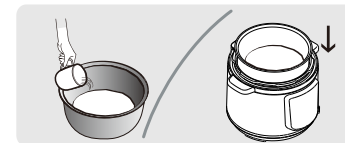

- 2 将烹饪所需要的所有食材处理洗净后，装盘放入蒸笼里，再将蒸笼置于内胆上。

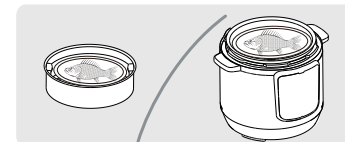

- 3 盖上玻璃盖，连接好电源，选择相应的烹饪功能(参照烹饪过程说明)，烹饪结束后，您就可以开盖享用美食了。

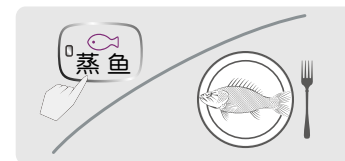

## 小贴士

- \* 蒸好后不要马上揭开盖子，以防烫伤。
- \* 蒸鱼时建议将鱼洗净后抹上盐、料酒和味精，并在鱼肚和鱼嘴里塞入葱姜丝，腌制片刻。



## 蛋糕

### 1 制作蛋糕胚：

- 将打蛋器、不锈钢盆、勺充分洗净并保证干燥；
- 取3个鸡蛋，将蛋清、蛋黄分开；
- 在蛋黄中加入5毫升色拉油，20克细砂糖、15毫升牛奶搅匀，分次撒入50克左右低筋面粉，边撒边轻轻搅拌，面粉需要根据实际情况调节，最终制成均匀的面糊即可；
- 在蛋清中加入5滴白醋、40克细砂糖粉，用打蛋器打至硬性发泡（即能像奶油一样堆起，即使倒过容器也不会滑落）；
- 将蛋清泡倒入蛋黄糊中轻轻拌匀，制成蛋糕胚。

### 2 在内胆底部和边缘抹上色拉油，并将外部擦干净，放入煲体；

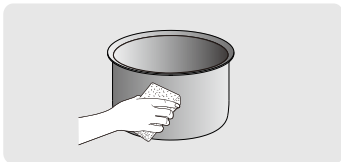

### 3 合盖到位，连接好电源，选择 **蛋糕** 功能，此时蛋糕功能灯闪烁，闪烁7秒后，功能指示灯持续点亮，经过1-2分钟预热，机器发出5次“嘀”声，提示预热完成，开盖将蛋糕胚倒入预热好的内胆中，合盖到位，电压力煲进入蛋糕烹饪工作程序；

### 4 烹饪结束后，保温指示灯点亮，显示屏显示“b”，提示5声，您就可以开盖享用美味的蛋糕了。

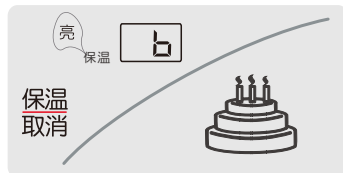

#### 小贴士

- \* 打发蛋清一定要使所有用具无油无水、蛋清中不掺蛋黄，才能打发到良好的效果；
- \* 没有低筋面粉时可以用一般面粉加30%玉米淀粉代替；
- \* 混合蛋清和蛋黄糊时要小心轻拌，避免将蛋清泡破坏，影响蛋糕柔软度；
- \* 如需调整蛋糕量，请按比例增减各种原料。不同容量锅适合制作不同蛋糕量，本机适合3到6个鸡蛋量。
- \* 制作完成后尽快打开煲盖，避免冷凝水滴在蛋糕表面，开盖后冷却3-5分钟再取出蛋糕；
- \* 制作蛋糕糊时可加入橙粉、咖啡等，可制作出口味更加丰富的蛋糕。

## 煮面食

### 1 在内胆里添加适量的水，将内胆放入煲体，盖上玻璃盖。

- 参照炊前准备

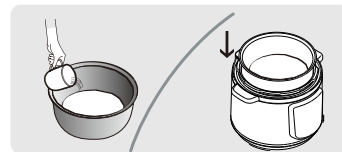

### 2 选择煮面食功能，待水烧开后（显示屏显示“--”），放入面条，轻搅两下。



### 3 煮面时间约3-4分钟，之后依次放入调料与配菜。再稍微煮1-2分钟后捞出食物即可。

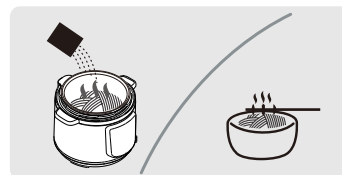

## 清洁与保养

- 请在拔掉电源插头，产品完全冷却的状态下清洗和保养。
- 所有部件的清洁请勿使用香蕉水、汽油、去污粉、硬质刷等。

### 1 用干净的湿布将煲体擦拭干净，禁止直接用水冲洗和浸泡煲体，以免发生触电或短路。

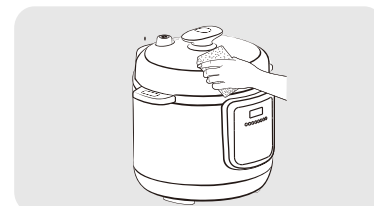

### 2 内胆清洗：请使用海绵等柔软清洁物品将内胆清洗干净，并将其外表面擦干。



### 3 盖子和蒸笼可直接用水清洗

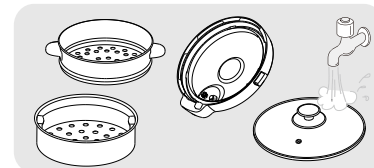

**4** 用水清洗有压上盖内侧，包括胶圈、限压放气阀、限压放气管、安全眼等，然后用干净的湿布擦干净。

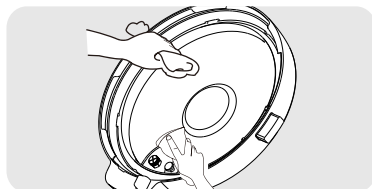

**5** 清洗保养完毕后请再次确认防堵件、胶圈、限压放气阀等已正确安装。

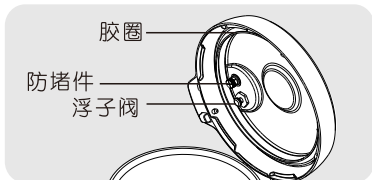

### 产品规格表

型号	JYY-80YS1	JYY-65YS1/65YS82
额定电源	220V~ 50Hz	220V~ 50Hz
额定功率	1200W	1200W
限压压力	105kPa	105kPa
额定容量	8L	6.5L
内胆口径	25cm	25cm
额定工作压力	70kPa	70kPa
保温温度	60°C~80°C	60°C~80°C
产品尺寸	35cm × 34cm × 33cm	34cm × 34cm × 33cm

### 执行标准

企业标准：Q/JY006-2014

### 维修服务规定

- 本产品执行《九阳产品保修卡》中的相关规定。
- 本产品如有故障，请不要擅自修理，建议与九阳预约维修点联系。

### 声明

本公司保留对本说明书的最终解释权。

本说明书中的数据由九阳研发中心数据库提供。

### 故障及处理方法

	故障现象	故障原因	处理方法
1	合盖困难	胶圈未放置好	放好胶圈
2	开盖困难	放气后安全眼未落下	用筷子轻推安全眼
		煲内有压力	等煲内压力下降,安全眼落下后再开盖
3	煲盖漏气	未放上胶圈	检查胶圈是否按要求放好
		胶圈粘有食物残渣	清洁胶圈
		胶圈磨损	送九阳售后服务部维修
4	安全眼漏气	安全眼密封圈粘有食物残渣	清洁安全眼密封圈
		安全眼密封圈磨损	送九阳售后服务部维修
5	安全眼不能上升	煲内食物和水过少	按规定放适量的食物和水
		有压上盖或限压放气阀漏气	送九阳售后服务部维修
6	工作时限压放气阀强烈排气	压力控制失灵	送九阳售后服务部维修
7	通电时显示屏不亮	电源插座接触不良	请检查电源插座
		熔断器烧断	送九阳售后服务部维修
8	数码屏显示E1,蜂鸣器报警	温度传感器开路	送九阳售后服务部维修
9	数码屏显示E2,蜂鸣器报警	温度传感器短路	送九阳售后服务部维修
10	数码屏显示E3,蜂鸣器报警	压力开关开路	送九阳售后服务部维修
11	数码屏显示E4,蜂鸣器报警	压力开关短路	送九阳售后服务部维修
		胶圈长时间漏气(80分钟)	
12	数码管显示E6,蜂鸣器报警	合盖报警	请根据所选烹饪功能,使用相对应的盖子
13	数码管显示E7,蜂鸣器报警	开盖报警	请根据所选烹饪功能,使用相对应的盖子