

产品获得CCC认证  
本企业通过ISO9001  
质量管理体系认证

V18-2

Joyoung 九阳

# 使用说明书

## Operation Instruction

九阳电饭煲  
F-40FS812/F-50FS813

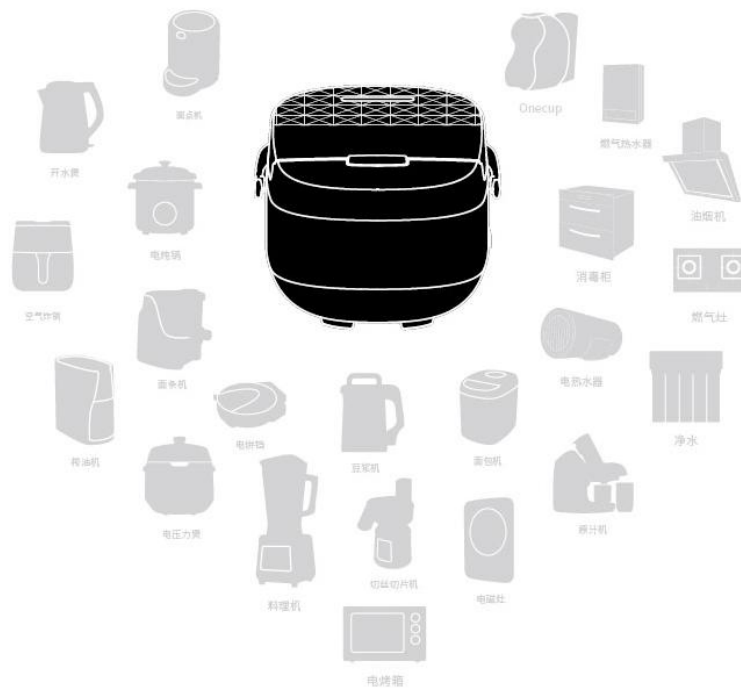

**杭州九阳生活电器有限公司**  
Hangzhou Joyoung Household Appliances Co., Ltd.

杭州经济技术开发区下沙街道银海街760号3a幢  
Building 3a, No.760 Yin Hai Street, Xiasha, Hangzhou Economic  
and Technological Development Area  
邮编: 310018 传真: 400 6186 996 www.joyoung.com

阳光服务热线

400-6186-999

使用产品前请仔细阅读本使用说明书, 并妥善保管。

尊敬的用户：

感谢您购买九阳电饭煲。书中所有内容仅供用户使用和维护时参考，具体以实物为准。如果您在使用过程中仍有问题，请向当地九阳售后服务中心或本公司客服中心咨询。

特别说明：

- 1、本说明书上所有内容均经过认真核对，如有任何印刷错漏或内容上的误解，可向本公司咨询。
- 2、产品如有更新，恕不另行通知。

## 目录 |

· 使用注意事项	1-6
· 产品简介	7-8
· 快速入门	9-10
· 烹饪准备	11
· 使用说明	12-13
· 安装清洗	14
· 维修服务	15-16
· 电气原理图	17
· 有害物质限制使用标识表	18
· 食品接触材料信息	19
· 售后服务	20

## 使用注意事项 |

- 此注意事项是关于防止对您及他人造成危险、损伤等安全方面的重要内容，请务必遵守。
- 无视下表标识，错误使用产品，有可能导致人员伤亡及造成物质损失。
- 以下为本文中标识的含义。

⊘ 绝对禁止操作项    ⚠ 必须遵循操作项    ! 日常注意操作项

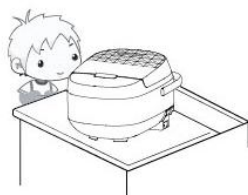

⊘ 请放置于儿童不能触及的地方，禁止儿童单独操作，以免触电或烫伤。



⊘ 禁止在产品内部或缝隙中插入金属屑、铁丝、针等异物，否则会引起触电或工作异常。

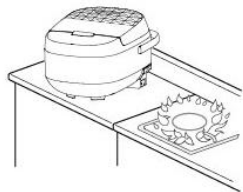

⚠ 请勿将本产品直接放在火上或任何靠近热源、火源的地方，否则产品会受到损坏或发生故障，甚至发生危险。

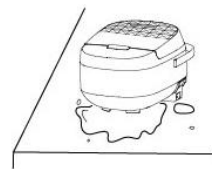

⚠ 请不要将本产品放在不平稳、潮湿、高温、光滑、不耐热(如塑料台布、棉布、地毯等)的台面上，以免触电、起火、脱落等造成伤害事故和财产损失。

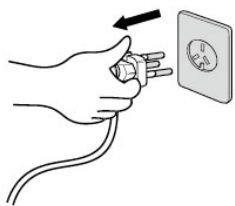

**!** 在清洗、移动、检修、产品出现故障时，为防止漏电或意外启动，请务必拔掉电源插头。

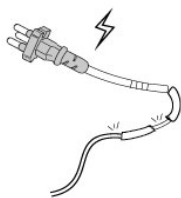

**!** 电源线或插头破损，插座松动时，请不要使用，以免造成触电、着火。

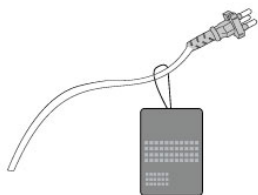

**!** 请使用专用电源线，如果电源软线损坏，必须用专用软线或从其制造商或维修部买到的专用组件来更换。

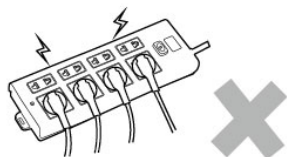

**!** 请单独使用10A及以上的专用电源插座，勿与其他大功率电器同时共用同一插座，以免出现电流过大引起火灾。

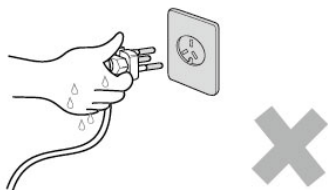

**!** 不可用湿手插、拔插头，否则会引起触电或受伤。



**!** 在产品工作时会产生高温和蒸汽，请勿将手和脸部靠近蒸汽孔，以防烫伤。

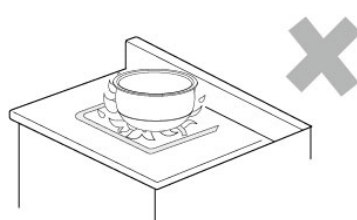

**!** 内胆切勿碰撞或直接放在其它热源上加热，例如煤气炉，否则容易变形。

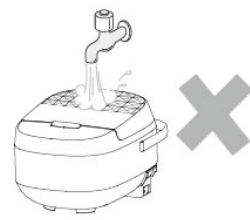

**!** 煲体禁止进水、用水冲洗和浸泡，以免发生触电或短路。

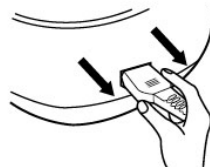

**!** 拔下插头时，必须握住插头柄，不能拉扯电源线，否则易损伤电源线。

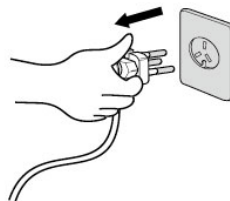

**!** 不使用时，请拔下电源线插头，以防短路、器件老化引发自燃等。

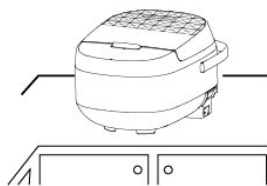

**!** 本产品仅供在室内使用，不可在潮湿的地方和户外使用，以防触电和器件老化造成损害事故。

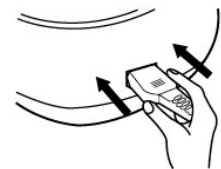

**!** 使用前，必须确保电源线与主机连接可靠，否则会因接触不良导致器件损坏。



- ❗ 内胆底部和边缘应保持干净, 胆底与发热盘表面不能附有水渍、饭粒等杂物, 内胆放置平稳, 否则会因发热盘与内胆接触不良而烧坏元件。



- ❗ 装有心脏起搏器的人士或助听器、植入耳蜗的使用者在使用本产品时, 请咨询授权医疗人员并参考医疗设备提供的说明。



- ❗ 不要将任何袋装、罐装或瓶装物品放入本产品内加热, 否则有爆炸的危险。



- ❗ 严禁使用非本产品自带的内胆, 以防过热造成元器件损坏。

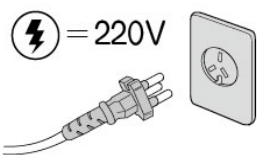

- ❗ 工作电源使用220V、50Hz交流电, 不得使用其他电源, 否则会损坏元器件或引起火灾、触电等事故。

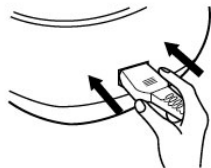

- ❗ 插头插到插座时, 必须插到底, 否则会因接触不良而导致元件过热烧坏, 引发短路或火灾等危险。



- ❗ 产品发生故障请送九阳售后服务部维修, 切勿自行拆卸产品或更换配件, 以免引起火灾, 触电或受伤。

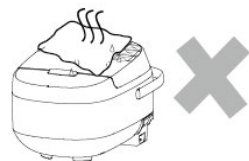

- ❗ 在产品工作时, 请勿用湿布覆盖煲盖, 以防蒸汽无法排出及机体无法散热造成器件损坏。

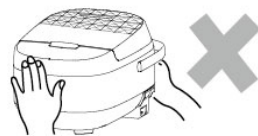

- ❗ 工作过程中, 请勿搬移产品。

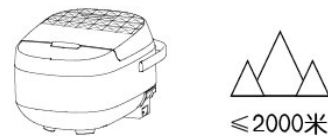

- ❗ 本产品正常工作的海拔高度范围为0~2000米。

- ❗ 当产品在工作时, 温度会升高, 请勿直接接触产品的金属部分, 以防烫伤。

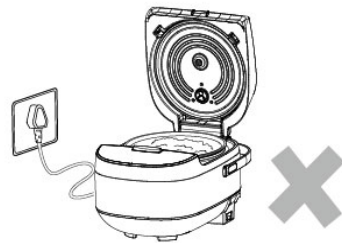

- ❗ 工作过程中停电时, 请拔下插头, 来电后重新操作。

- ❗ 产品工作时, 请勿打开上盖, 以防造成烫伤。

- ❗ 打开包装后，请即刻将塑料袋放入垃圾桶，以免儿童玩耍，造成窒息的危险。
- ❗ 本产品为I类器具，插座接地线需保持良好接地。
- ❗ 确保电源线不会与尖锐的边缘、毛边、其他突出尖锐物或表面高热的物品接触。这可能引起漏电，造成触电或火灾。
- ❗ 请使用本产品自带的饭勺，不要使用带有尖锐棱角的器具，以免损坏内胆层造成糊锅。
- ❗ 在内胆未放入主机中或内胆为空的时候，请勿启动操作，以免造成元器件损坏。
- ❗ 盛取米饭等食物时，请不要触及内胆、煲盖内侧等高温部分，以免烫伤。
- ❗ 本产品不适用下列人士：感官或心理功能障碍者、缺乏相关经验或知识者（包括儿童）等人群使用。除非他们在专业人士的监督和指导下使用本产品。应照顾好儿童，确保他们不玩耍本产品。
- ❗ 本产品仅作为家庭使用。任何商业用途、不适当用途或未遵守本说明书使用引起的故障均不在保修之列，此等故障引发的事故或伤害本公司均不负任何责任。
- ❗ 本器具不能在外接定时器或独立的遥控控制系统的方式下运行。
- ❗ 请不要用于本产品功能以外的用途，以免造成机器损坏或人身伤害。
- ❗ 请勿烹饪酸性食品（ $\text{pH}<5$ ）。

## 产品简介 |

### 1. 部件说明

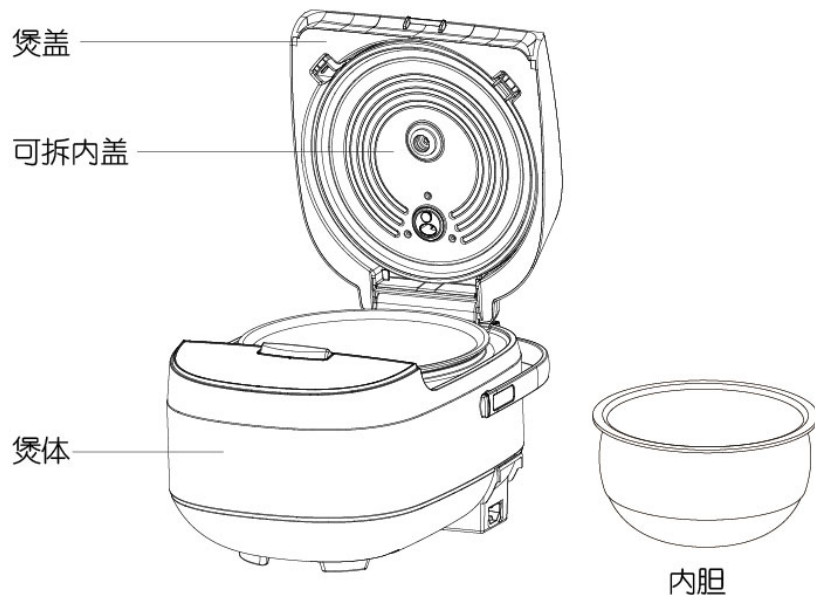

(请以实物为准)

### 装箱附属品 | 各一个



## 2. 操作面板

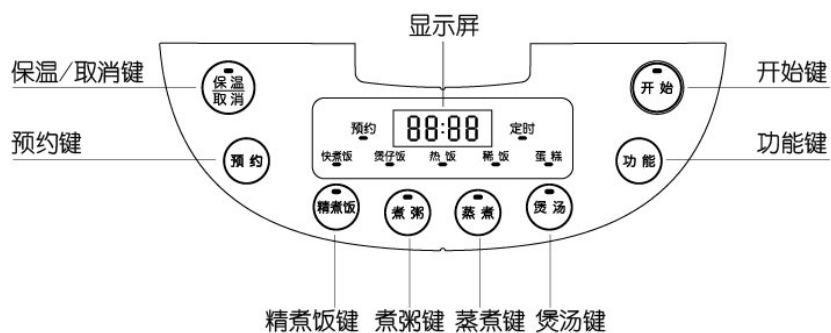

## 3. 产品规格表

型 号	F-40FS812	F-50FS813
额定电压	220V	220V
额定频率	50Hz	50Hz
额定功率	860W	860W
额定容量	4.0L	5.0L
重 量	4.2kg	3.7kg
适合人数	3-6人	3-8人
产品尺寸 (mm)	406 × 300 × 223	406 × 300 × 260
能效等级	3级	3级
快煮饭热效率值(%)	78	78
待机功率 (W)	1.8	1.8
保温能耗 (W·h)	68	68
执行标准	GB 4706.1-2005 GB 4343.1-2009 GB 12021.6-2017	GB 4706.19-2008 GB 17625.1-2012 Q/JY 026-2018

## 快速入门 | 接通电源

### ① 定时功能 | 例：蒸煮定时

#### a 把需要蒸的食材准备好



根据食材，加水至相应的水位线，将洗净的食材放入蒸笼，并将蒸笼放入内胆。

#### b 选择蒸煮功能

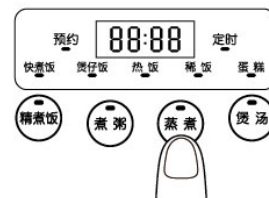

连接电源，按“蒸煮”键，选择蒸煮功能。

#### c 调整定时时长

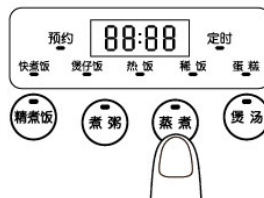

继续按“蒸煮”键调整定时的时间。

#### d 启动工作



松开“蒸煮”键，五秒钟后自动启动蒸煮定时功能。

- 可定时的功能有：煮粥、蒸煮、煲汤
- 定时功能状态下：按以上三个功能键，每按一次增加五分钟

## 2 预约功能 | 例：预约稀饭。现在晚上10点，明天早上6点完成，则预约时间为8小时（预约时间为当前时间到烹饪完成的时间差）

### a 把米和水准备好



把淘干净的米放入内锅，根据米量，加水至相应水位线。

### b 选择稀饭功能



连接电源，按动“功能”键，选择稀饭功能。

### c 设置烹饪结束时间

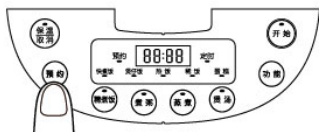

按“预约”按键，进入预约状态继续按“预约”键调整到当前时间多久电饭煲完成烹饪时间。

### d 启动预约



点击“开始”键，进入预约稀饭功能。稀饭将会在规定时间内完成。

- 可预约的功能有：快煮饭、稀饭、精煮饭、煮粥、蒸煮、煲汤
- 预约功能状态下：每按一次“预约”键增加十分钟
- 设定时间为预估时间，最长预约时间为24小时，建议最好不要超过12小时。

## 烹饪准备 | 接通电源

### 1 量米 使用附带的量杯

正确的例子



错误的例子



### 2 加水

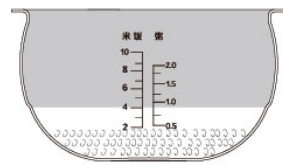

若用4杯米煮饭时，请加水至“米饭”的刻度4的位置

### 3 擦干内胆



用软抹布擦拭去内胆外侧附着的米粒和水滴。

### 4 功能选择



盖上电饭煲上盖，按“功能”键，进行功能选择，完成后再按“开始”键，产品按选定功能开始工作。

- 其中精煮饭、煮粥、蒸煮和煲汤功能为一键启动功能，选择后会闪亮提醒，5秒钟后自动进入工作状态。
- 所有功能的加水量都不应超过内胆相应功能对应的最高水位线。
- 请勿用内胆淘米。

## 使用说明 |

### 1 保温

烹饪结束后电饭煲自动进入保温状态,也可以在待机状态下按一下“保温/取消”键进入保温状态。

- 保温功能时间为12小时。



### 2 热饭

- 将剩饭倒入内胆,翻动米饭。
- 洒上适量的饮用水。
- 选择“热饭”功能,按“开始”键进入烹饪状态。



### 3 煲汤

- 洗净原料,切成块,放入内胆。
- 将水加入内胆,加水不能超过粥的最高水位。
- 选择“煲汤”功能,五秒钟后进入烹饪状态。

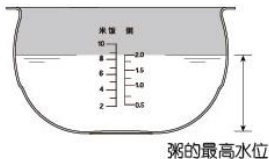

### 4 蒸煮

- 加水到内胆。
  - 将装有食物的蒸笼放入内胆。
  - 选择“蒸煮”功能,五秒钟后进入烹饪状态。
- “蒸煮”功能加水应超过2杯米饭的对应刻度线,但不超过蒸笼。

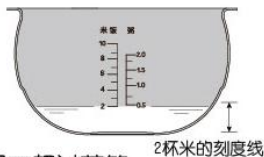

### 5 煲仔饭

- 将淘干净的米放入内胆,加水至对应米种的水位线。
- 选择“煲仔饭”功能,按“开始”键进入烹饪状态。
- 煮饭过程中,听到提示音,将拌好的食材和调料平铺到米饭上,盖上电饭煲上盖,等待烹饪结束。

### 6 煮粥

- 将准备好的食材(大米/糙米/小米/杂粮)淘净,放入内胆。
- 加适量水至内胆刻度线位置(视米量而定)。
- 合上电饭煲上盖,选择“煮粥”功能,五秒钟后进入烹饪状态。

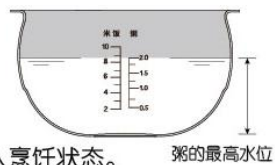

### 7 蛋糕

- 在内胆底部和边缘抹上色拉油。
- 倒入蛋糕胚,盖上电饭煲上盖。
- 选择“蛋糕”功能,按“开始”键进入烹饪状态。



### 8 快煮饭、精煮饭所需的大约时间

功能	米量		
	两杯米	四杯米	八杯米
快煮饭	约25分钟	约35分钟	约45分钟
精煮饭	约50分钟	约55分钟	约60分钟

- 本数据来自实验室条件下(室温:23.0°C,额定电压:220V~,米水体积比为1:1.2,米种为福临门东北米,海拔不超过1000m)测试所得。
- 时间为从煮饭开始到进入保温状态所需的时间。另外因电压、室温、季节、水量、米种等而异。



## 安装清洗 | 注意：清洁时请确定电饭煲处于断电状态

- ① 煲体和内胆清洁 | 注意：取/放内胆时请轻拿轻放，避免碰撞变形；请勿用钢丝球或者硬物擦洗内胆，以免刮伤内胆涂层。



如有水，饭粒，杂物等必须清理干净



取出内胆，用柔软的海绵将内胆内外清洗干净，然后用干软布擦干。

- ② 内盖和蒸汽阀清洁 | 注意：取下可拆内盖时请勿拽拉内盖上的密封圈。



- a 打开电饭煲上盖，按动上方的两个内盖按钮，取下可拆内盖，然后逆时针旋出蒸汽阀帽。



- b 用清水将可拆内盖组件、蒸汽阀帽清洗干净，并用软抹布擦干，扣合后安装好。

## 维修服务 |

异常情况自检 | 当你认为产品有故障时，在送到维修网点前请检查以下情况，进行确认

序号	异常情况	可能的原因	对应的办法
1. 煮饭前	按键没反应	电源线插头松动	插紧电源线插头
	不能合上上盖	没有安装内盖	安装好可拆内盖
2. 煮饭中	蒸汽阀以外地方溢气	内胆外侧的水珠没有擦干	擦干净
		内胆受损变形	售后网点更换
		内盖板受损，密封圈损伤	售后网点更换
		没有合好上盖	合好上盖
	上盖自动弹开	没有合好上盖	合好上盖
	轻微“嘶嘶”声	电饭煲加热时的声音，属于正常现象	非故障，继续使用
3. 异常显示	显示屏有水汽，显示朦胧	盖板的密封环处破损或有异物	
4. 有异味	有塑胶味	开始使用时有塑胶味，使用一段时间后会慢慢消失	

显示异常原因判断 | 请委托当地经销商或九阳售后服务网点进行维修和安装

故障现象	产生原因	解决方法
指示灯不亮	电路电源没有接通	检查电源是否接通
	线路故障	送指定的售后服务部进行维修
发热盘不加热	电路故障	送指定的售后服务部进行维修
	熔断器烧断	
	发热盘故障	
指示灯亮 发热盘不加热	电路故障	送指定的售后服务部进行维修
	发热盘故障	
饭不熟	煮的量过多或过少	调整米、水总容量，范围在最高至最低刻度线之间
	米与水的比例不对	调整米与水的比例
	内胆未放好，悬空	把内胆轻轻转动，使之恢复正常
	在内胆和发热盘之间有异物	清理异物，但切勿使用水直接清洗
	内胆变形	送指定的售后服务部进行维修
	电路故障	
	传感器故障	
煮成焦饭	内胆未放好，悬空	把内胆轻轻转动，使之恢复正常
	内胆变形	送指定的售后服务部进行维修
	电路故障	
	传感器故障	
自动进入保温功能或数码屏显示错误代码：E5	未放入内胆	切断电源，待饭煲降温后仍可正常使用
	内胆内无水干烧	
	内胆未放好，悬空	
煮粥大量溢出	煮的量过多	将量调整到适中
数码屏显示错误代码：E1/E2/E3/E4	电路故障	按“取消键”，再断电，然后重新送电，如仍异常，则请送指定的售后服务部进行维修

## 电气原理图 |

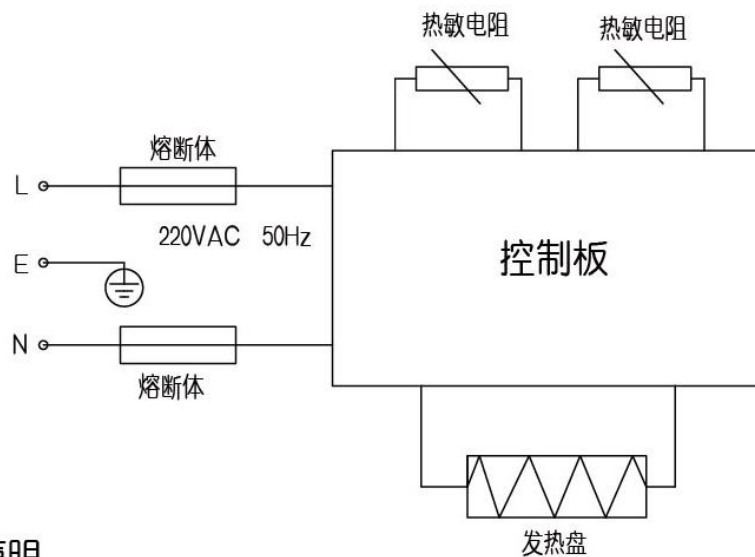

## 声明

本说明书中的数据由九阳研发中心数据库提供。

## 电饭煲产品的有害物质限制使用标识表

有害物质的名称和含量表

部件名称	有害物质					
	铅(Pb)	汞(Hg)	镉(Cd)	六价铬(Cr(VI))	多溴联苯(PBB)	多溴二苯醚(PBDE)
贴纸类(铭牌、条码、能效标签等)	○	○	○	○	○	○
橡胶件(胶圈、密封胶等)	○	○	○	○	○	○
非阻燃塑料结构件(底座、蒸笼等)	○	○	○	○	○	○
不锈钢结构件(按钮弹簧等)	○	○	○	○	○	○
其它金属结构件(内盖、保温罩等)	○	○	○	○	○	○
玻璃陶瓷类结构件(玻璃盖等)*	○	○	○	○	○	○
内胆	○	○	○	○	○	○
标准件(螺钉、螺母、铆钉等)	○	○	○	○	○	○
温度传感器	○	○	○	○	○	○
温控器	○	○	○	○	○	○
接地线	○	○	○	○	○	○
线束	○	○	○	○	○	○
电热器(发热盘等)	○	○	○	○	○	○
熔断器组件(熔断器等)	○	○	○	○	○	○
阻燃塑料结构件(隔热环、插座等)	○	○	○	○	○	×
开关	○	○	○	○	○	×
印刷线路板、电源线、中心盖组件(PCB板、电容、热敏电阻等)	×	○	○	○	○	×

○：表示该有害物质在该部件所有均质材料中的含量均在GB/T 26572规定的限量要求之下。

×：表示该有害物质至少在该部件的某一均质材料中的含量超出GB/T 26572规定的限量要求。

\*“×”的部件表明，由于目前全球的技术和工艺水平限制而无法实现非环保类物质或元素的完全替代，后续随着技术上的改进将逐步改进。

•：表示仅部分型号产品含该部件。



有害物质限制使用标志

环保使用期限10年：表示本产品中含有的有害物质不会发生外泄或突变，用户在产品说明书所述情况下正常使用本产品不会对环境造成严重污染或对其人身、财产造成严重损害的期限。

箭头循环标志：表示本产品可回收利用。超过使用期限或经过维修无法正常工作后，不应被随意丢弃，请交由正规回收渠道以及有废弃电器电子产品处理资格的企业处理，正确的处理方法请查阅国家或当地有关旧电器电子产品的处理规定。

以上标识均依据中国有害物质限制使用管理办法及其配套标准SJ/T 11364要求执行。本产品长期使用不会对人体产生危害，请放心使用。

## 电饭煲食品接触材料信息

请根据说明书要求正常使用本产品。

本产品符合相应食品安全国家标准要求，食品接触材料及其执行标准的符合性信息说明如下：

食品接触用材料		执行标准	符合标准情况	备注
金属	不锈钢06Cr19Ni10(螺钉、垫片等)	GB 4806.9-2016	符合	
	不锈钢10Cr17(蒸笼等)	GB 4806.9-2016	符合	
	不锈钢022Cr19Ni10(测温器等)	GB 4806.9-2016	符合	
	铝1100(内盖等)	GB 4806.9-2016	符合	
	铝1060(内盖等)	GB 4806.9-2016	符合	
	铝合金基材(材料成分: Si、Fe、Cu、Mn、Mg、Ni、Zn、Ti 分别不大于0.6%、0.7%、0.3%、1.5%、0.8%、0.05%、0.2%、0.15%)(聚四氟乙烯涂层, 内胆)	GB 4806.9-2016	符合	
	铝合金3003基材(聚四氟乙烯涂层, 内胆)	GB 4806.9-2016	符合	
	铝合金5052基材(聚四氟乙烯涂层, 内盖)	GB 4806.9-2016	符合	
	铝合金6061基材(把手固定销)	GB 4806.9-2016	符合	
	冷轧钢板DC01基材(搪瓷涂层, 内胆)	GB 4806.9-2016	符合	
	冷轧钢板DC01基材(聚四氟乙烯涂层, 内胆)	GB 4806.9-2016	符合	
	冷轧钢板DC01基材(聚四氟乙烯涂层/搪瓷涂层, 内胆)	GB 4806.9-2016	符合	
	铸铁Z18基材(PFA涂层/铝1100, 内胆)	GB 4806.9-2016	符合	
	铸铁Z18基材(搪瓷涂层, 内胆盖子)	GB 4806.9-2016	符合	
塑料	PP(蒸汽阀体、量杯、饭勺等)	GB 4806.7-2016	符合	该材料使用中实际温度不会超过121°C
	PC(量杯、饭勺等)	GB 4806.7-2016	符合	
涂层	聚四氟乙烯涂层(铝合金基材, 内胆)	GB 4806.10-2016	符合	
	聚四氟乙烯涂层(铝合金3003基材, 内胆)	GB 4806.10-2016	符合	
	聚四氟乙烯涂层(铝合金5052基材, 内盖)	GB 4806.10-2016	符合	
	聚四氟乙烯涂层(铝合金6061基材, 把手固定销)	GB 4806.10-2016	符合	
	聚四氟乙烯涂层(冷轧钢板DC01基材, 内胆)	GB 4806.10-2016	符合	
	聚四氟乙烯涂层(搪瓷涂层/冷轧钢板DC01基材, 内胆)	GB 4806.10-2016	符合	
	PFA(CAS号: 26655-00-5)涂层(铝1100/铸铁Z18基材, 内胆)	GB 4806.10-2016	符合	
	搪瓷涂层(冷轧钢板DC01基材, 内胆等)	GB 4806.3-2016	符合	
搪瓷涂层(铸铁Z18基材, 内胆盖子等)	GB 4806.3-2016	符合		
玻璃(锅盖等)	GB 4806.5-2016	符合		
橡胶(密封胶等)	GB 4806.11-2016	符合		

请勿烹饪酸性食品(pH<5)。

本系列产品包含以上食品接触材料，部分机型可能不含个别材料，以实际产品为准！

## 售后服务

### 服务条款

1. 本产品执行全国新三包规定，整机包修1年。三包有效期自开具发票之日起计算，三包范围仅限家庭使用。
2. 购机发票作为产品三包凭证。
3. 九阳用户尊享产品服务过程中的免费保洁、保养、检测服务。

### 非三包范围

1. 消费者因搬运、使用、维护、保管不当造成产品损坏；
2. 非我公司指定的维修点安装、维修造成损坏的（包括消费者自行安装或拆卸修理的）；
3. 无有效发票或购买证明的，且无法证明属于三包期内的；
4. 发票与实物不符或涂改的；
5. 因不可抗拒的自然灾害造成损坏的；
6. 超过三包期的；
7. 使用环境（如电压、湿度、温度、通风条件等）不符合产品说明书的表述，造成损坏的；
8. 超出九阳上门服务范围的，顾客要求必须上门的。

### 服务网点查询

1. 请在微信中搜索“九阳”并关注，进入后点击右下方的“我”，然后选择“网点查询”进入查询即可。
2. 请登录九阳网络客户服务中心：<http://kf.joyoung.com>查询。
3. 请拨打九阳阳光服务热线：400-6186-999查询。