

产品获得CCC认证
本企业通过ISO9001
质量管理体系认证



关注九阳官方微信
享受便捷阳光服务
在线客服/售后支持/会员活动

九阳股份有限公司
Joyoung Company Limited

济南市槐荫区美里路999号
No. 999 Meili Road, Huaiyin District, Jinan
邮编：250118
传真：400 6186 996
www.joyoung.com

阳光服务热线

400-6186-999

Joyoung 九阳

使用说明书

Operation Instruction

厨房机械(原汁机) JYZ-E3/E3C/E6(升级)

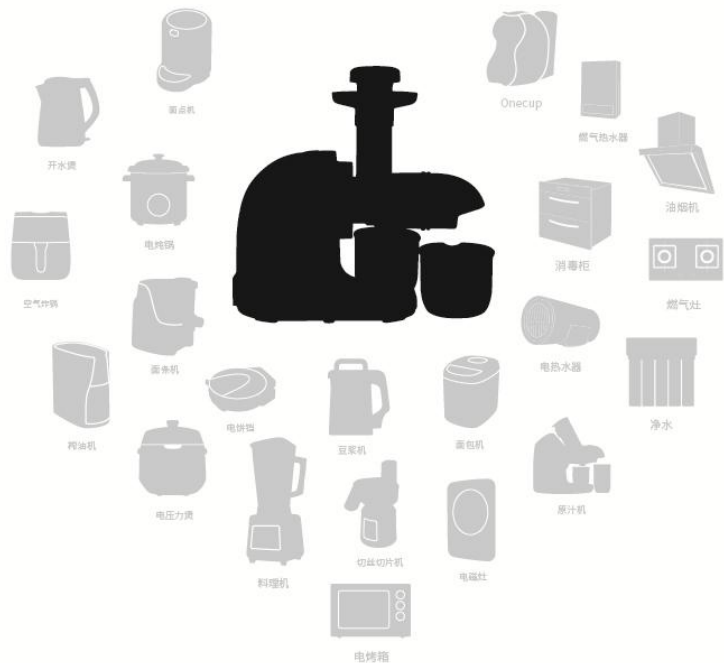

使用产品前请仔细阅读本使用说明书, 并妥善保管。

前言

感谢您使用九阳原汁机。为了您能正确的使用和维护本产品，我们特地编写了这本说明书，请您在使用产品前，仔细阅读本说明书，并妥善保存以备将来查阅。

本说明书仅适用于九阳股份有限公司“JYZ-E3/E3C/E6(升级)”原汁机产品。书中的所有内容仅供用户使用和维护时参考，未尽事宜，欢迎用户向本公司的客户服务部门咨询。本书不足之处，欢迎广大用户提出宝贵意见，愿九阳原汁机给您的生活带来温馨、便捷与健康。

尊敬的用户，感谢您使用九阳牌原汁机，为了便于您正确的操作本产品，在使用前请仔细阅读本说明书。请务必认真阅读第一章“安全使用注意事项”，并特别留意说明书黑色加粗字体部分。

(本说明书中技术规格如有变更恕不另行通知)

目录

前言	1
第一章 安全使用注意事项	2-4
第二章 部件及功能	5-6
第三章 使用方法	7-10
第四章 保养和维护	11-12
第五章 产品安全指标	12
第六章 采用标准	12
第七章 故障分析及排除	13
装箱明细	13
原汁机产品的有害物质限制使用标识表	14
售后服务	15

第一章 安全使用注意事项

⊘ 严禁：对导致或可能导致人员危险、重伤、重大财产损失的风险要禁止；

⚠ 注意：对可能导致人员受伤或物品损坏的风险要关注。

⊘ 严禁



1. 请勿将主体放入水或其他液体中，也不能在水或其他液体下冲洗，以防漏电或产品损坏。



2. 产品工作时，严禁将手或尖锐物伸入进料口；严禁使用任何物体替代推料棒；以免发生伤害事故或使产品受损。



3. 产品工作时，严禁在产品运转时接触到螺杆、电机等可动部件，以免受伤害或使产品受损。

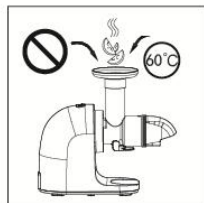

4. 严禁将过热食材（温度超过60°C）放入进料口或杯中加工，以免造成配件破裂、喷溅烫伤。

5. 请勿湿手插/拔电源插头，这可能引起触电。

6. 不要将本产品靠近高温、强磁、易燃易爆气体(如天然气、沼气等)，以防引起器件损坏、故障或火灾。

7. 本产品各配件均不允许用微波炉消毒，以免受热变形损坏。

8. 严禁将本产品任何部件放入洗碗机内清洗。

9. 榨甘蔗时请先将甘蔗去皮切成2半后，再斜切成2cm大小宽度小块，再缓缓下压推料棒，防止机器堵转。

⚠ 注意

1. 本产品为I类电器，为防止漏电，安装前请确保接地线接地良好。

2. 本产品输入电压为220V~50Hz,在将产品连接电源之前，请检查是否与当地的电源电压相符，高或低于此电压会损坏元器件，为避免造成损失，建议使用稳压器。

3. 本产品运行速度已设置成最佳状态，不需要进行速度调节。

4. 在拆、装、调校或清洗产品的任何部件之前，为防止漏电或意外启动，请务必先断开电源。

5. 使用前请检查电源线、插头、挤汁器、螺杆等其它可拆部件是否损坏，如发现损坏请停止使用产品，请与本公司客户服务部门联系，切勿自行拆卸修理，以免发生危险。

6. 如果电源软线损坏，为了避免危险，必须用专用软线或从其制造商或维修部买到的专用组件来更换。

7. 接通电源前，请务必确保可拆配件安装到位，进料筒盖与进料筒必须完全旋紧，以避免产品工作时发生漏汁、进料筒盖脱落等异常。

8. 在产品组装完毕并启动后，如果进料筒部分发出轻微异响，说明螺杆与主体连接部分未安装到位，螺杆与挤汁器间摩擦导致；这时轻轻从出渣口将螺杆向主体方向推入一些，或放入食材榨汁，异响消失。

9. 本产品带智能保护芯片，连续工作20分钟后自动停止，再次工作需待电机冷却20-30分钟后继续使用，此法有利于延长产品寿命。

10. 产品工作过程中，如果出现过载或堵转，会自动反转几秒后停止，发出“滴滴”提示声，声音停止后方可继续使用本产品。如果仍然堵转，建议清理进料筒内食材，再继续使用。

11. 产品接通电源后或工作过程中，如果出现“滴滴”长鸣报警，且按键失效时，请切断电源，检查是否有食材堵住或卡住，清理干净后，请重新接通电源继续使用，如果依然报警，请到本公司指定的维修点进行修理。

12. 本产品请勿直接榨取柠檬汁。

13. 食材需切成小块，以能放入进料筒为宜；有核、硬籽、厚皮或硬壳的食材，请先将其去除后再进行加工，否则容易造成伤害事故使机器受损。

第二章 部件及功能

14. 产品工作时，严禁将眼睛靠近进料口，以免发生以外造成伤害事故。
15. 与食材相接触的部件材料均符合食品级认证要求，干净、卫生、可靠。在榨过某些食材后，挤汁器、螺杆、上盖、接汁杯、果渣桶等配件有可能染色，这属于正常现象，不影响食用，无损健康。请在水平台面上操作，请勿在地毯、毛巾等织物、塑料、纸等易燃物上操作本产品。
16. 请勿在倾斜或不稳定的台面上使用本产品，防止产生伤害事故或损坏本机器。
17. 在拆卸、清理和清洗可拆卸部件过程中应小心，避免受伤。
18. 请勿使用钢丝绒、研磨性清洁剂或腐蚀性液体（例如汽油或丙酮）来清洁产品。
19. 螺杆材质为陶瓷，属易碎品，请小心轻放，切勿摔落。
20. 由于本产品较重，移动产品时，请务必用双手握住产品底部，如果只握住榨汁组件部分，容易造成主机部分脱落，造成人身伤害或产品损坏。
21. 产品应储存到儿童不易触及的地方，切勿让肢体不健全、感官或精神上有障碍或缺乏相关经验和知识的人(包括儿童)使用或玩耍本产品。
22. 若较长时间不使用机器时，为防止出现短路等造成损害，请务必关闭开关，断开电源。
23. 本产品仅适用于家庭使用，且需要按照本说明书的指引使用，不得私自用作他途。
24. 本产品各部件请勿直接加热。
25. 请勿使用本产品以外的部件，以免影响产品性能或发生事故。
26. 丢弃本产品 and 产品包装时，请交有相关资质部门回收丢弃，丢弃产品时请剪断电源线。

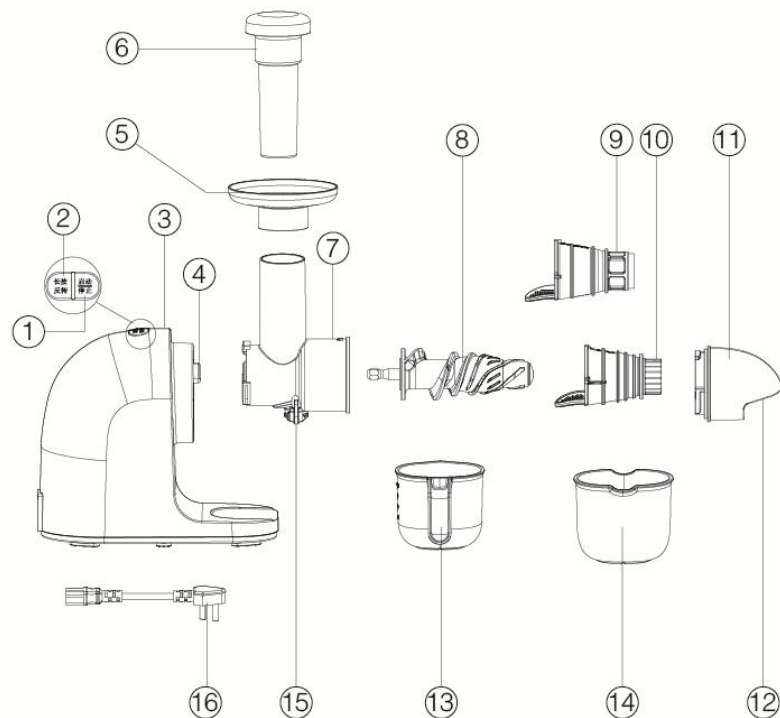

注：产品图片请以包装内实物为准！

部件功能

序号	部件名称	功能介绍
1	启动/停止按键	控制产品的开/关状态。按一下启动，再按一下则停止。
2	长按反转按键	当排渣不顺或堵转时使用。长按此键，启动反转，松开则停止反转。
3	主体	内有电机等关键部件，提供动力。
4	锁扣	用来锁住进料筒，以免松脱，更安全。当需要将进料筒从主体上卸下时，必须按住此锁扣不放。
5	托盘	用于盛放食材，让加料更方便。
6	推料棒	用于缓慢推压食材。
7	进料筒	榨汁的主要部件，顶端为进料口，用于放入食材。
8	螺杆	榨汁的主要部件。
9	甘蔗网	榨甘蔗专用挤汁器。
10	挤汁器	榨汁的主要部件，可榨除甘蔗以外的食材。
11	进料筒盖	与进料筒连接，固定挤汁器（甘蔗网）。
12	出渣口	排出榨汁后的果渣。
13	接汁杯	接住并集合出汁嘴流出的果蔬汁。
14	果渣桶	接住榨汁后的果渣。
15	出汁嘴盖	榨汁完毕后关上出汁嘴盖，可以防止进料筒中残余的果汁滴到主机上。
16	电源线	连接电源，提供电力。

以上(1-16)为JYZ-E3C, (1-8;10-16)为JYZ-E3/E6(升级);
JYZ-E3C螺杆为陶瓷螺杆带甘蔗网, JYZ-E3/E6(升级)螺杆为塑料螺杆不带甘蔗网。

第三章 使用方法

· 在初次使用产品前，请彻底清洗与食材接触的部件。（参见“第四章保养和维护”）

· 按键和锁扣操作说明：



· “启动/停止”键：轻轻按一下此键，产品开始工作，连续工作20分钟后自动停止；如需中途停止，再按一次即可。

· “长按反转”键：当排渣不顺或堵转时，轻轻按住“长按反转”键不放，螺杆开始反转，松开按键，停止反转；这时再按一下“启动/停止”键，则恢复正转继续工作。



· 锁扣：当需要将进料筒从主体上卸下时，请按住此锁扣不放，同时顺时针旋转进料筒即可。如未按此锁扣，则无法卸下进料筒。

一、使用说明

请按以下步骤安装并使用产品：

· 榨汁功能

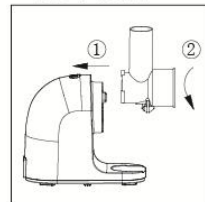

1. 将进料筒与主体相连接：

- 1) 将进料筒的三个卡扣对准主体上三个卡槽口推入；
- 2) 然后逆时针旋转，将进料筒从“开”旋转至“锁”，当听到“咔嗒”声时，表示连接到位。

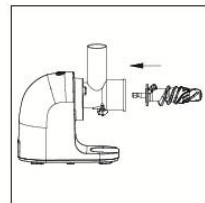

2. 将六边形的螺杆轴对准主体上的孔，平推进去直到底。

· 对不准时，稍稍转动螺杆即可轻松对准。

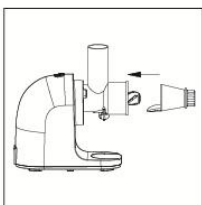

3.将挤汁器(甘蔗网)半圆形金属片部分对准进料筒底的凹槽,平推到底卡牢。(如图所示)

- 榨取甘蔗以外食材请选用: 挤汁器。
- 榨取甘蔗请选用: 甘蔗网。

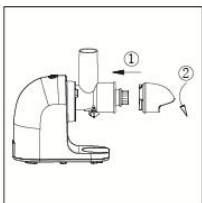

4.将进料筒盖与进料筒旋紧装牢:

- 1)将进料筒盖上的三个卡扣与进料筒上的三个卡扣错开,平推入内;
- 2)然后逆时针旋转,直到进料筒盖上的“▲”标识对准进料筒上的“凸”标识,表示已旋到位。若旋不到位,产品启动后,进料筒盖会脱落。



5.将接汁杯放在主体底部的凹槽上。



6.将果渣桶放在出渣口下方,靠近接汁杯。



7.将托盘装到进料筒上端。

- 托盘可让加料更方便,尤其在加工小颗粒食材时,如葡萄、草莓等。

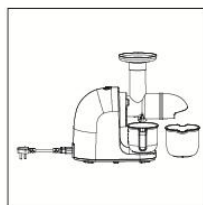

8.插好电源线。

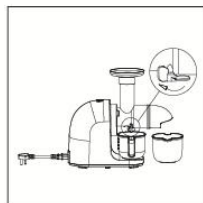

9.向左拨动,打开出汁嘴盖。

- 产品工作前需确保出汁嘴盖处于打开状态。

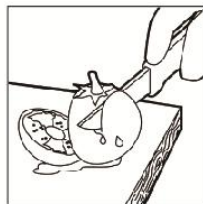

10.将食材洗净,切成能放入进料口的大小,可放置于托盘上备用。

- 榨菠菜时请先切成小段后再加工,并适当控制加料速度。
- 有核、硬籽、厚皮或硬壳的果蔬,请先将其去除。
- 请选用适合的食材,详见“第三章使用方法”第二节。
- 榨甘蔗时请先将甘蔗去皮切成2半后,再斜切成2cm大小宽度小块,再轻缓下压推料棒,防止机器堵转。

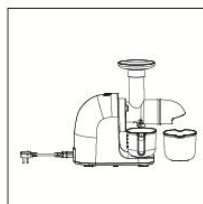

11.按下“启动/停止”键,产品开始工作。产品带智能保护芯片,连续工作20分钟后会自动停止,如需中途停止,再按一下“启动/停止”键即可。

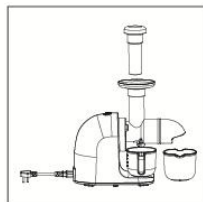

12.将食材放入进料筒顶端的进料口,用推料棒将食材缓慢推入。

- 推压食材时,请不要用太大的力,以食材刚好能被切断为宜。

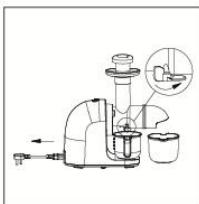

13.当食材加工完毕，出汁嘴不再有汁液流出时，关闭开关，断开电源，待电机及螺杆完全停止转动后，关闭出汁嘴盖(向右拨动)，再将接汁杯及果渣桶拿离出汁嘴及出渣口。



14.将接汁杯中果蔬汁倒入自饮杯即可饮用新鲜果蔬汁。

· 榨好的果汁建议尽快饮用，暴露在空气中时间过长，口感和营养价值都会受到影响。

二、果蔬选用提示

- 1.选用新鲜水果和蔬菜，它们含有更多的汁液。如：梨、瓜类（西瓜、哈密瓜、香瓜……）、芹菜杆、甜菜根、胡萝卜、菠菜等。
- 2.需要削去像哈密瓜、甜菜根等食材的厚皮。柑橘类水果的籽会让果汁带苦味，建议剔除。
- 3.苹果的出汁量和口感取决于所选用苹果的种类和季节；鲜榨苹果汁会氧化变色，这是正常现象，可以加几滴柠檬汁减缓氧化过程。
- 4.叶菜类（如芹菜、去皮莴苣）也可以放入原汁机中榨汁。
- 5.果肉多且软的食材，如番茄、菠萝、猕猴桃等，含汁量较少，请和较硬且汁多的食材一起榨汁，且应先榨较软食材，再榨较硬食材。
- 6.含有淀粉的食材，如香蕉、木瓜、鳄梨、无花果和芒果不适合榨汁，可以用食品加工机或料理机来加工这类水果。

第四章 保养和维护

- 1.清洁产品前，务必关闭开关，断开电源。
- 2.使用后请及时清洗产品。
- 3.主体外部可用湿布擦拭，请勿将主体放入水或其他液体中，也不能在水或其他液体下冲洗。
- 4.本产品应储存于干燥处并避免紫外线直接照射。
- 5.在储存产品前，应确保产品是清洁且干燥的。
- 6.请参照以下步骤拆卸好后再清洗：

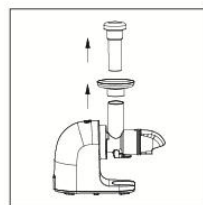

1)先取下推料棒、托盘。

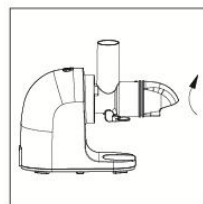

2)按住锁扣不放，同时顺时针旋转进料筒，将进料筒取出。如未按此锁扣，则无法卸下进料筒。

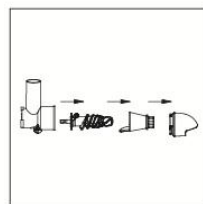

3)依次取下进料筒盖、挤汁器（甘蔗网）、螺杆。



4)将上述可拆卸部件，用清水冲洗干净擦干即可。

第五章 产品安全指标

额定电压	220V ~
额定功率	150W
额定频率	50Hz
额定转速	75转/分钟
连续工作时间	≤20分钟
间隔时间	≥20分钟

本产品为I类电器，为防止漏电，安装前请确保接地线接地良好。

第六章 采用标准

企业标准：Q/3700YJY003-2014

第七章 故障分析及排除

故障现象	原因分析	故障排除
通电后，启动开关，产品不工作	1.电源线未插到位 2.连续工作时间过长，智能保护	1.将电源线插到位 2.停止20-30分钟后再使用
最开始几次使用产品时，电机发出异味	新电机最初使用正常现象	如果多次使用后，仍会发出此气味，请送至就近的九阳维修点检测
使用中停机	1.加入食材太多，过载或堵转导致停机 2.连续工作时间过长，智能保护	1.减少食材加入量，推料棒下压时用力不要太大 2.停止20-30分钟后再使用
果汁中含果渣多	挤汁器（甘蔗网）破损	更换挤汁器（甘蔗网）
异常震动或噪音大	1.进料筒或螺杆安装不到位，运转平衡差 2.变速蜗轮损坏	1.安装到位 2.送维修点检修

注：

- 如问题不能解决，切勿私自拆卸机器，请送当地售后服务部进行维修，详情请查阅说明书中“售后服务”相关内容或拨打阳光服务热线：400-6186-999进行咨询。
- 以上内容如因型号或零部件变更与实物不符，请以实物为准，恕不另行通知敬请谅解！

装箱明细

名称	厨房机械（原汁机）	说明书	食谱
数量	1台	1本	1本

(本说明书中数据由九阳研发中心数据库提供)

原汁机产品的有害物质限制使用标识表

有害物质的名称和含量表

部件名称	有害物质					
	铅(Pb)	汞(Hg)	镉(Cd)	六价铬(Cr(VI))	多溴联苯(PBB)	多溴二苯醚(PBDE)
与食品接触的配件(杯体、螺杆等)	○	○	○	○	○	○
橡胶件(密封垫、轴密封等)	○	○	○	○	○	○
非阻燃塑料结构件(杯盖*、旋钮*等)	○	○	○	○	○	○
不锈钢结构件(榨汁网*、轴等)	○	○	○	○	○	○
其它金属结构件(装饰件*、垫片等)	○	○	○	○	○	○
玻璃陶瓷类结构件(杯体*、螺杆*等)	○	○	○	○	○	○
标准件(螺钉、螺母等)	○	○	○	○	○	○
阻燃塑料结构件(电机支架、插座*等)	○	○	○	○	○	×
电器件、印刷线路板组件(PCB板、电容、变压器等)、电机、电源线、线束	×	○	×	○	○	×

○：表示该有害物质在该部件所有均质材料中的含量均在GB/T 26572规定的限量要求之下。

×：表示该有害物质至少在该部件的某一均质材料中的含量超出GB/T 26572规定的限量要求。

*：“×”的部件表明，由于目前全球的技术和工艺水平限制而无法实现非环保类物质或元素的完全替代，后续随着技术上的改进将逐步改进。

*：表示仅部分型号产品含该部件。



有害物质限制使用标志

环保使用期限10年：表示本产品中含有的有害物质不会发生外泄或突变，用户在产品说明书所述情况下正常使用本产品不会对环境造成严重污染或对其人身、财产造成严重损害的期限。

箭头循环标志：表示本产品可回收利用。超过使用期限或经过维修无法正常工作后，不应被随意丢弃，请交由正规回收渠道以及有废弃电器电子产品处理资格的企业处理，正确的处理方法请查阅国家或当地有关旧电器电子产品的处理规定。

以上标识均依据中国有害物质限制使用管理办法及其配套标准SJ/T 11364要求执行。本产品长期使用不会对人体产生危害，请放心使用。

售后服务

服务条款

1. 本产品执行全国新三包规定，整机包修1年。三包有效期自开具发票之日计算，三包范围仅限家庭使用。
2. 购机发票作为产品三包凭证。
3. 九阳用户尊享产品服务过程中的免费保洁、保养、检测服务。

非三包范围

1. 消费者因搬运、使用、维护、保管不当造成产品损坏；
2. 非我公司指定的维修点安装、维修造成损坏的（包括消费者自行安装或拆卸修理的）；
3. 无有效发票或购买证明的，且无法证明属于三包期内的；
4. 发票与实物不符或涂改的；
5. 因不可抗拒的自然灾害造成损坏的；
6. 超过三包期的；
7. 使用环境（如电压、湿度、温度、通风条件等）不符合产品说明书的表述，造成损坏的；
8. 超出九阳上门服务范围的，顾客要求必须上门的。

服务网点查询



关注九阳官方微信
享受便捷阳光服务
在线客服/售后支持/会员活动

1. 请扫描左边的官方微信二维码，进入后点击右下方的“我”，然后选择“网点查询”进入即可查询。
2. 请登录九阳网络客户服务中心：<http://kf.joyoung.com>查询。
3. 请拨打九阳阳光服务热线：400-6186-999查询。