

产品获得CCC认证
本企业通过ISO9001
质量管理体系认证



关注九阳官方微信
享受便捷阳光服务
在线客服/售后支持/会员活动

九阳股份有限公司
Joyoung Company Limited

济南市槐荫区美里路999号
No. 999 Meili Road, Huaiyin District, Jinan
邮编：250118
传真：400 6186 996
www.joyoung.com

阳光服务热线

400-6186-999

Joyoung 九阳

使用说明书

Operation Instruction

九阳高速破壁养生机

JYL-G12/G12E



使用产品前请仔细阅读本使用说明书, 并妥善保管。

前言

尊敬的用户，感谢您使用九阳牌高速破壁养生机，为了便于您正确的操作本产品，在使用前请仔细阅读本说明书。请务必认真阅读第一章“安全使用注意事项”，并特别留意说明书黑色加粗字体部分。

(本说明书中技术规格如有变更恕不另行通知)

目录

前 言	1
第一章 安全使用注意事项	2-4
第二章 部件及功能	5-6
第三章 使用方法	7-13
第四章 保养和维护	13
第五章 产品安全指标	14
第六章 采用标准	14
第七章 故障分析及排除	15-16
装箱明细	16

感谢您使用九阳高速破壁养生机。为了您能正确的使用和维护本产品，我们特地编写了这本说明书，请您在使用产品前，仔细阅读本说明书，并妥善保存以备将来查阅。

本说明书仅适用于九阳股份有限公司“JYL-G12/G12E”高速破壁养生机产品，九阳股份有限公司保留最终解释权。书中的所有内容仅供用户使用和维护时参考，未尽事宜，欢迎用户向本公司的客户服务部门咨询。本书不足之处，欢迎广大用户提出宝贵意见，愿九阳高速破壁养生机给您的生活带来温馨、便捷与健康。

第一章 安全使用注意事项

- ⊘ 严禁：对导致人员危险、重伤、重大财产损失的风险要禁止；
- ⚠ 警告：对可能导致人员危险、重伤、重大财产损失的风险要警惕；
- ⚠ 注意：对可能导致人员受伤或物品损害的风险要关注。

⊘ 严禁

1. 请勿将主体放入水或其他液体中，也不能在水或其他液体下冲洗，以防漏电或器件损坏。
2. 产品工作时，严禁接触到刀片、电机等可拆卸部件，以免受伤害或使产品受损。
3. 产品应储存到儿童不易触及的地方，切勿让肢体不健全、感官或精神上有所障碍或缺乏相关经验和知识的人（包括儿童）使用或玩耍本产品。
4. 请勿将本产品靠近高温、强磁、易燃易爆气体（如天然气、沼气等）以防引起器件损坏、故障或火灾。
5. 本产品仅适用于家庭使用，且需要按照本说明书的指引使用，不得私自用作他途。
6. 严禁杯体空转（即杯中无食材）或超负荷使用。

⚠ 警告

1. 请勿用湿手插/拔电源插头，避免引起触电。
2. 请勿在无人看管的情况下运行本产品。
3. 在制作热饮品或热流食时，请确认搅拌杯盖、杯嘴盖以及量杯已盖好，请勿触摸搅拌杯以及量杯，防止烫伤。
4. 请在水平台面上操作，请勿在地毯、毛巾等织物以及塑料、纸等易燃物上操作本产品。
5. 请勿在倾斜或不稳定的台面上使用本产品，防止产生伤害事故或损坏本机器。
6. 请勿使用本产品以外的附件和配件，以免引起火灾和人身伤害。

7. 若较长时间不使用机器时，为防止出现短路等造成损害，请务必关闭开关，断开电源。
8. 请勿将本产品各配件放入消毒柜、洗碗机中清洗消毒，以避免变形损坏。

⚠ 注意

1. 本产品输入电压为220V~50Hz,在将产品连接电源之前，请检查是否与当地的电源电压相符，高或低于此电压会损坏元器件，为避免造成损失，建议使用稳压器。
2. 在拆、装、调校或清洗本产品的任何部件之前，为防止漏电或意外启动，请务必拔掉电源插头。
3. 本产品属于Y连接，使用前请检查电源软线、插头等其他零部件是否损坏，如发现损坏请停止使用，为避免危险，请与本公司客户服务部门联系，或直接到本公司指定的维修点更换，切勿自行拆卸修理。
4. 使用过程中如产品需维修，请与本公司客户服务部门联系，或直接到本公司指定的维修点进行修理，切勿自行拆卸，以免发生危险。
5. 接通电源前，请确保开关处于关闭状态。
6. 将刀片组件安装在搅拌杯上之前，千万别忘了在刀片组件上放密封圈，否则会引起泄漏。
7. 杯体与刀座组合须完全旋紧，以避免产品工作时发生漏水、刀座脱落等异常。
8. 杯体与刀座旋紧后方可安装在主体上，切勿将刀座单独安装在主体上。
9. 将搅拌杯盖组件安装在搅拌杯上之前，确保搅拌杯盖上已安装好密封圈，否则会引起液体溢出。
10. 本产品接通电源前，请务必确认搅拌杯已安装到位，搅拌杯盖已盖好，以免发生危险。
11. 将搅拌杯盖组件安装在搅拌杯上之前，确保搅拌杯盖上已安装好密封圈，否则会引起液体溢出。
12. 接通电源前，请务必确保可拆配件安装到位
13. 如在工作过程中产品停止工作，可能是电机温控保护造成，请关闭开关，断开电源，冷却20-30分钟后再使用。

第二章 部件及功能

14.放入食材不可超过杯体容量的最大刻度。与食材相接触的部件材料均符合食品级认证，干净、卫生、可靠。

15.本产品设有自动工作程序，食物制作完成后会自动停止，此为1个周期。请勿连续启动3个及以上周期，连续启动2个周期后，请等待2分钟后再启动，此法有利于延长产品寿命。

16.加工完毕后，请待电机和刀片停止转动，并确保断开电源后，再取下杯体。

17.为确保搅拌效果及产品寿命，选用搅拌及调理功能时，建议加入适量的饮用水或牛奶。

18.清洗切割刀片、排空搅拌杯和清洗各配件时，小心刀片锋利以免割伤，可佩戴保护手套。

19.如果刀片被卡住，为防止划伤或损坏机器，请先拔下电源插头，然后清除堵塞刀片的食材。

20.请勿使用钢丝绒、研磨性清洁剂或腐蚀性液体（例如汽油或丙酮）来清洁产品。

21.本产品各档位的运行速度已设置成最佳状态，不需要进行调节。

22.本产品能各部件请勿加热。

23.请按照说明书或食谱规定量加入食材，加入过量食材可能会损坏电机，发生喷溅等造成伤害。

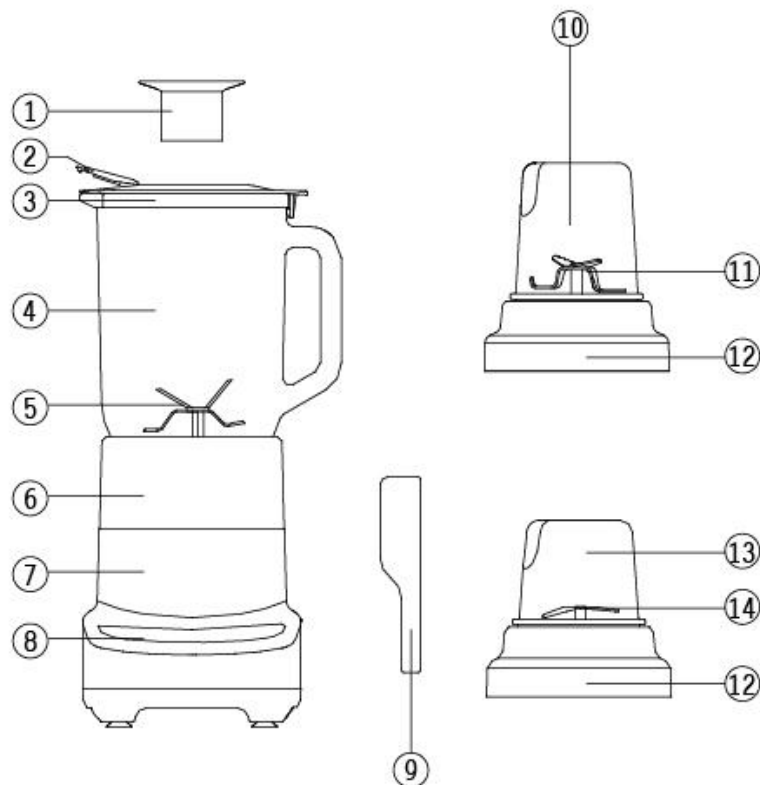

注：产品图片请以包装内实物为准！

部件功能

序号	部件名称	功 能
1	量杯	用于量取食材, 及盖上后防止果汁、豆浆等饮品飞溅。
2	杯嘴盖	开盖后, 用于果汁、豆浆等饮品的倒出。
3	搅拌杯盖	盖在搅拌杯上, 产品工作时可防止汁液外溢, 与量杯配合使用, 产品工作时可中途加料。
4	搅拌杯	用于盛放食材, 与搅拌刀座、搅拌刀组合, 可制作果汁、奶昔、果酱、豆浆、冰沙等。
5	搅拌刀	与搅拌杯、搅拌刀座组合, 用于搅碎食材。
6	搅拌刀座	与搅拌杯、搅拌刀组合, 用于搅碎食材。
7	主体	产品主要部件, 内有电机等部件, 是产品动力源, 提供动力。
8	控制面板	用于控制产品开/关状态、运转时间/速度/方式。
9	刮刀	用于刮取杯中加工后的食材。
10	磨粉杯	用于盛放食材, 与干磨刀、干磨/绞肉刀座组合, 可制作干粉、豆粉、辣椒面等。
11	干磨刀	与磨粉杯、干磨/绞肉刀座组合, 可制作干粉、豆粉、辣椒面等。
12	干磨/绞肉刀座	与磨粉杯、干磨刀组合, 可制作干粉、豆粉等。 与绞肉刀、干磨/绞肉杯组合, 可制作肉馅、肉泥等。
13	干磨/绞肉杯	用于盛放食材, 与绞肉刀、干磨/绞肉刀座组合, 可制作肉馅、肉泥等。
14	绞肉刀	与干磨/绞肉杯、干磨/绞肉刀座组合, 可制作肉馅、肉泥等。

第三章 使用方法

· 在初次使用产品前, 请彻底清洗与食材接触的部件。(参见“第四章保养和维护”)

一、控制面板说明

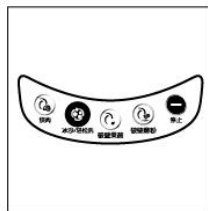

“绞肉”键: 用于制作各种肉馅、菜馅等。

“冰沙/轻松洗”键: 用于制作冰沙, 并具有清洗功能。

“破壁果蔬”键: 用于制作果蔬汁、豆浆、奶昔等。

“破壁磨粉”键: 用于制作辣椒面、蒜泥等。

“停止”键: 用于中途取消或停止当前程序。

· 选择刀座/杯体

请严格按以下搭配原则选用正确的刀座和杯体, 切勿混用。

各功能组合方式如下图所示:

功能	图示	使用刀座	组合方式	用途
破壁果蔬 (一个工作周期约1分40秒)			主体 + 搅拌刀座 + 搅拌刀 + 搅拌杯 + 搅拌杯盖 + 量杯	用于制作果汁、豆浆、热饮、糊、浓汤、奶昔、果酱等。

功能	图示	使用刀座	组合方式	用途
冰沙/ 轻松洗 (一个工 作周期 约32秒)		 搅拌刀 (刀片上 刻有“搅拌” 字样)	主体 +搅拌刀座 +搅拌刀 +搅拌杯 +搅拌杯盖 +量杯	用用于制作冰沙, 以及辅助清洗。
破壁磨粉 (一个工 作周期 约55秒)		 干磨刀 (刀片上 刻有“干磨” 字样)	主体 +干磨/ 绞肉刀座 +干磨刀 +磨粉杯	用于干性食材的打 碎研磨, 可制作干 粉、豆粉、辣椒面 等。 加工冰糖等易碎 食材15~20秒即 可。
绞肉 (一个工 作周期 约30秒)		 绞肉刀 (刀片上 刻有“绞肉” 字样)	主体 +干磨/ 绞肉刀座 +绞肉刀 +干磨/ 绞肉杯	用于肉类食材的加 工, 可制作肉馅、 肉泥、菜馅等。

二、使用说明

破壁果蔬



1. 将搅拌刀座、搅拌刀与搅拌杯旋紧;



2. 将需要加工食材放进搅拌杯内, 盖上搅拌杯盖, 将量杯压紧在搅拌杯盖上:

- 请将水果、蔬菜等大块食材, 切成2cm大小块状放入搅拌杯。

- 干性食材建议先用水泡软、或煮熟后再放入加工, 效果更佳, 如大豆; 生豆浆请煮熟后食用。

- 直接制作豆浆、糊、浓汤等热饮品时, 加入总容量不得超过1.25L, 以免热饮品溢出而受到伤害。



3. 杯体与主体的安装: 将杯体上的“▼”对准主体上的“▲”插入即可。

- 启动产品前, 请确保搅拌杯盖、杯嘴盖和量杯都已正确盖紧。

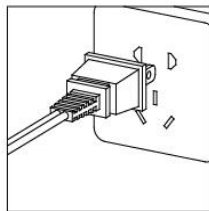

4.接通电源:

按下“破壁果蔬”键;

产品按预先设定好的程序工作,完成后自动停止。

如需中途停止,请按下“停止”键即可。

- 产品工作时,可从搅拌杯盖上的加料口中放入食材。
- 为达到更好的口感和营养效果,芝麻、果仁、豆类、冰糖等硬性食材可根据食谱,酌情再启动1~2次,连续启动3次后,需等待2分钟再启动,利于延长产品寿命。

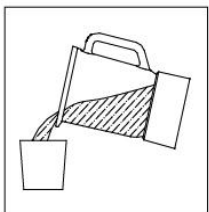

5.加工完成,断开电源,将杯体从主体上取下,倒出食材即可。

冰沙



- 1)放入冰块,最多不能超过8块冰块(约120g);
- 2)盖上搅拌杯盖、杯嘴盖,将量杯压紧在搅拌杯盖上。



2.杯体与主体的安装:将杯体上的“▼”对准主体上的“▲”插入即可使用。



3.接通电源,按下“冰沙/轻松洗”按键,产品按预先设定好的程序工作,完成后自动停止。如需中途停止,请按下“停止”键即可。

· 启动产品前,请确保搅拌杯盖、杯嘴盖和量杯都已正确盖紧。

· 在加工过程中,严禁将眼睛靠近进料口,以防意外。

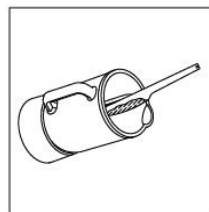

4.加工完成,断开电源,将杯体从主体上取下,用筷子或刮刀将冰沙刮出即可。

破壁磨粉

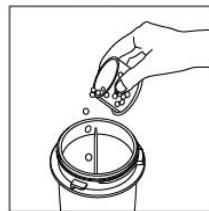

1.将食材放入磨粉杯中,注意食材加入量不要超过杯体的最大刻度。

· 丁香、八角、茴香、肉桂等过硬食材请和别的食材一起加工,否则杯体可能会磨损和变色。

· 干磨刀不适合加工过硬的食材以及水份较多的食材,如豆蔻、果蔬等。

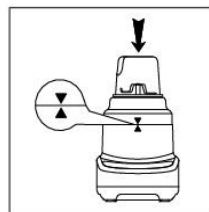

2.将干磨/绞肉刀座与磨粉杯旋紧后,将杯体上的“▼”对准主体上的“▲”插入即可使用。

· 连续多次加工食材时,每次加工前请确保刀座和杯体接触部分已清洗干净,以免造成刀座和杯体拧不紧。

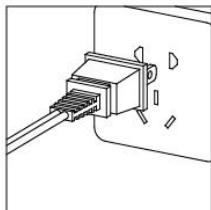

3.接通电源:

按下“破壁磨粉”键;

产品按预先设定好的程序工作,完成后自动停止。

如需中途停止,请按一下“停止”键即可。

·因食材特性不一样,如观察到杯中食材不再翻动,表示食材已经粉碎完成,这时可按“停止”键结束程序,连续启动2次后,请冷却2分钟后再启动。

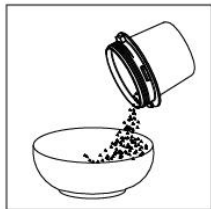

4.1)加工完成,断开电源,将杯体从主体上取下。

2)抓住刀座轻轻抖动几下,让食材聚集到杯体中,再旋开刀座,取出食材即可。

绞肉

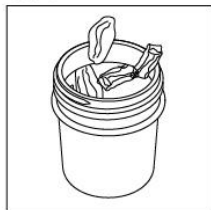

1.将食材切成约1-2厘米块状大小放入干磨/绞肉杯中,注意食材加入量不要超过杯体的最大刻度。

·加工前,肉类的筋、骨、皮需去掉,冻肉需解冻。
·绞肉刀不适合加工硬食材以及水份较多的食材,如冻肉、谷类、冰块、果蔬等。

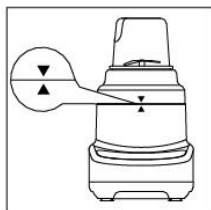

2.将干磨/绞肉刀座与干磨/绞肉杯旋紧后,将杯体上的“▼”对准主体上的“▲”插入即可使用。

·连续多次加工食材时,每次加工前请确保刀座和杯体接触部分已清洗干净,以免造成刀座和杯体拧不紧。

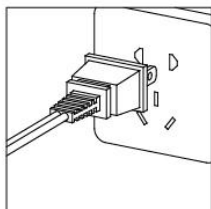

3.接通电源后,按一下“绞肉”按钮,产品按预先设定好的程序工作,完成后自动停止。如需中途停止,请按一下“停止”键即可。

·连续启动2次后,请冷却2分钟后再启动。

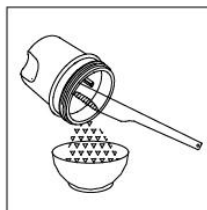

4.加工完成后,断开电源,将杯体从主体上取下,旋开刀座,再取出食材即可。

三、“热饮上限”提醒

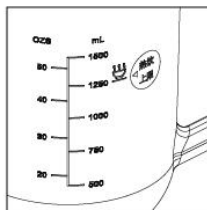

·本产品可以使用开水制作热饮,但请控制总容量在1250mL以下。以免热饮意外溢出而受到伤害。

第四章 保养和维护

- 1.清洁产品前,务必关闭开关,拔掉电源插头。
- 2.使用后请及时清洗本产品。
- 3.主机外部可用湿布擦拭,请勿将主体放入水或其他液体中,也不能在水或其他液体下冲洗,以防漏电或器件损坏。
- 4.清洗时,用清水冲洗杯体及配件,并抹干;刀片非常锋利,清洗时小心刀片锋利以免割伤,可佩戴保护手套。
- 5.储存产品前,应确保产品是清洁且干燥的。
- 6.本产品应储存于干燥处并避免紫外线直接照射。

第五章 产品安全指标

额定电压	220V ~
额定功率	450W
额定频率	50Hz
冰沙、破壁果蔬	连续工作不得超过3个周期
绞肉、破壁磨粉	连续工作不得超过2个周期
间隔时间	≥2分钟

本产品为 II 类电器，不需外加接地装置。

第六章 采用标准

企业标准：Q/3700YJY005-2014

第七章 故障分析及排除

故障现象	原因分析	故障排除
通电后，启动按键，产品不工作	1.电源未插到位 2.杯体与刀座未旋紧	1.将电源线插到位 2.将杯体与刀座旋紧
最开始几次使用产品时，电机发出难闻的气味	新电机最初使用正常现象	如果多次使用后，产品仍会发出此气味，请送至就近的九阳维修点检测
使用中停机	1.电压过低 2.电机温控保护	1.检查电压是否过低 2.停止20-30分钟后 再使用
异常震动或噪音大	1.杯体与刀座未旋紧 2.产品放置不平稳或脚垫脱落 3.电压过高 4.食材过量	1.旋紧刀座与杯体 2.产品放置平稳或将脚垫安装到位 3.检查电压是否过高 4.断开电源，将多余食材取出
卡刀	刀片被食材缠绕住或卡死	1.断开电源，取出食材，切成小块 2.选择“冰沙/轻松洗” 按键快速翻转食材。
搅拌杯漏水	1.搅拌杯与搅拌刀座未旋紧 2.搅拌杯破裂 3.漏放密封圈或密封圈破损	1.旋紧搅拌杯与搅拌刀座 2.更换搅拌杯 3.放置或更换密封圈 并保持平整

注:

- 以上为常见故障分析和排除方法, 对于其它故障, 请与本公司客户服务部门联系, 或直接到本公司指定的维修点进行修理, 切勿自行拆卸修理。
- 阳光服务热线:400-6186-999
- 本公司指定维修点明细见保修卡。

装箱明细

名称	厨房机械 (高速破壁养生机)	刮刀	说明书	保修卡	食谱
数量	1台	1把	1本	1本	1本

(本说明书中数据由九阳研发中心数据库提供)

V5 151123