

本企业通过:

ISO9001: 2008 国际质量管理体系认证

ISO14001: 2004 国际环境管理体系认证

OHSAS18001: 2007 国际职业健康安全管理体系认证

九阳股份有限公司
JOYOUNG COMPANY LIMITED

山东省济南市槐荫区美里路999号
No.999 Meili Road, Huaiyin District, Jinan City,
Shandong Province, China

邮编: 250117

传真: 400 6186 996

www.joyoung.com

阳光服务热线: 400-6186-999

Joyoung 九阳

使用说明书

Operation Instruction

九阳料理机

型号: JYL-G11

JYL-G12

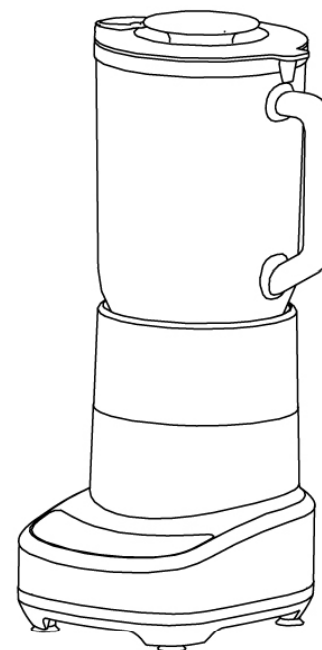

www.doujiang.com

尊敬的用户，感谢您使用九阳牌料理机，为了便于您正确的操作本产品，在使用前请仔细阅读本说明书。请务必认真阅读第一章“安全使用注意事项”，并特别留意说明书黑色字体部分。

(本说明书中技术规格如有变更恕不另行通知)

目 录

前 言	1
第一章 安全使用注意事项	2-3
第二章 部件及功能	4-6
第三章 使用方法	6-14
第四章 保养和维护	14
第五章 产品安全指标	15
第六章 采用标准	15
第七章 故障分析及排除	16-17
装箱明细	17

前 言

感谢您使用九阳料理机。为了您能正确的使用和维护本产品，我们特地编写了这本说明书，请您在使用产品前，仔细阅读本说明书，并妥善保存以备将来查阅。

本说明书仅适用于九阳股份有限公司“JYL-G11/JYL-G12”料理机产品，九阳股份有限公司保留最终解释权。书中的所有内容仅供用户使用和维护时参考，未尽事宜，欢迎用户向本公司的客户服务部门咨询。本书不足之处，欢迎广大用户提出宝贵意见，愿九阳料理机给您的生活带来温馨、便捷与健康。

第一章 安全使用注意事项

1. 本产品输入电压为AC220V ~ 50Hz, 请确认后再使用。
2. 在拆、装或调校产品的任何部件之前, 请务必断开电源。
3. 本产品属于Y连接, 使用前请检查电源线、插头等其它零部件是否损坏, 如有损坏, 请及时与本公司客户服务部门联系, 或直接到本公司指定的维修点更换, 切勿自行拆卸修理, 以免发生危险。
4. 使用过程中如产品需维修, 请与本公司客户服务部门联系, 或直接到本公司指定的维修点进行修理, 切勿自行拆卸, 以免发生危险。
5. 放入食材不可超过杯体容量的最大刻度, 选用“点动/碎冰”功能时最多不可超过8块冰块。
6. 严禁杯体空转(即杯中无食材)或超负荷使用。
7. 杯体与刀座旋紧后方可安装在主体上, 切勿将刀座单独安装在主体上。
8. 杯体与刀座组合须完全旋紧, 以避免产品工作时发生漏水、刀座脱落等异常。
9. 产品工作时, 严禁接触到刀片、电机等可动部件, 以免受伤害或使产品受损。
10. 本产品设有工作程序, 启动后一定时间会自动停止, 此为一个周期。请勿连续启动2个周期以上, 连续启动2个周期后, 请等待2分钟后再启动, 此法有利于延长产品寿命。
11. 为确保搅拌效果或产品寿命, 选用搅拌功能时, 建议加入适量的饮用水或牛奶等。
12. 食材须切成小块, 以能放入进料口为宜; 有核、硬籽、厚皮或硬壳的食材, 请先将其去除后再进行加工。
13. 请勿将超过环境温度 ± 50 度的食材加入杯体中, 以免造成杯体破裂。
14. 产品工作时, 严禁将手或尖锐物伸入进料口, 在制作碎冰时严禁将眼睛靠近进料口, 以防意外。
15. 加工完毕, 请待电机和刀片停止转动, 并确保断开电源后, 再依照标示取下杯体。
16. 如在操作过程中产品停止工作, 可能是电机温控保护造成, 请断开电源, 冷却20-30分钟后再使用。

17. 本产品各配件均不允许用微波炉消毒, 以避免受热变形损坏。与食材相接触的部件材料均符合食品级认证要求, 干净、卫生、可靠。
18. 杯体的各部件不可置于开水中泡洗, 以避免受热变形、破裂。
19. 在搅拌某些食材后搅拌杯、搅拌杯盖、量杯等配件有可能染色, 属于正常现象, 不影响使用, 无损健康。
20. 请勿将主体放入水或其他液体中, 也不能在水或其他液体下冲洗。
21. 请勿使用钢丝绒、研磨性清洁剂或腐蚀性液体(例如汽油或丙酮)来清洁产品。
22. 产品应储存到儿童不易触及的地方, 切勿让肢体不健全、感觉或精神上有障碍或缺乏相关经验和知识的人(包括儿童)使用或玩耍本产品。
23. 请勿将本产品任何部件放入洗碗机内清洗。
24. 本产品仅适用于家庭使用。
25. 本产品各个部件请勿加热。

第二章 部件及功能

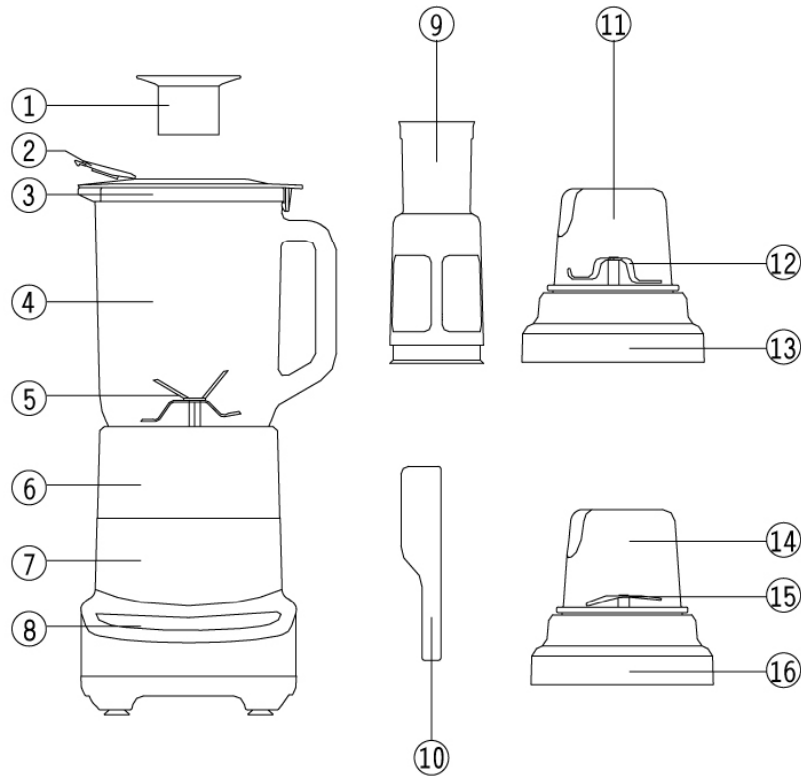

注：产品图片请以包装内实物为准！

部件功能

序号	部件名称	功 能
1	量杯	用于量取食材。
2	杯嘴盖	开盖后，用于果汁、豆浆等饮品的倒出。
3	搅拌杯盖	盖在搅拌杯上，产品工作时可防止汁液外溢，与量杯配合使用，产品工作时可中途加料。
4	搅拌杯	用于盛放食材，与搅拌刀座、搅拌刀组合，可制作果汁、奶昔、果酱、豆浆、冰沙等。
5	搅拌刀	与搅拌杯、搅拌刀座组合，用于搅碎食材。
6	搅拌刀座	与搅拌杯、搅拌刀组合，用于搅碎食材。
7	主体	产品主要部件，内有电机等部件，是产品动力源，提供动力。
8	控制面板	用于控制产品开/关状态、运转时间/速度/方式。
9	滤网	放在搅拌杯内，制作豆浆时使用。
10	刮刀	用于刮取杯中加工后的食材。
11	干磨/绞肉杯	用于盛放食材，与干磨刀、干磨/绞肉刀座组合，可制作干粉、豆粉、辣椒面等。
12	干磨刀	与干磨/绞肉杯、干磨/绞肉刀座组合，可制作干粉、豆粉、辣椒面等。
13	干磨/绞肉刀座	用于粉碎食材，与干磨刀、干磨/绞肉杯组合，可制作干粉、豆粉、辣椒面等。
14	干磨/绞肉杯	用于盛放食材，与绞肉刀、干磨/绞肉刀座组合，可制作肉馅、肉泥等。
15	绞肉刀	与干磨/绞肉杯、干磨/绞肉刀座组合，可制作肉馅、肉泥等。

序号	部件名称	功能
16	干磨/绞肉刀座	与绞肉刀、干磨/绞肉杯组合，可制作肉馅、肉泥等。

以上：1-13为JYL-G11部件，1-16为JYL-G12部件。

第三章 使用方法

· 在初次使用产品前，请彻底清洗与食材接触的部件。（参见“第四章保养和维护”）

一、控制面板说明

1. JYL-G11

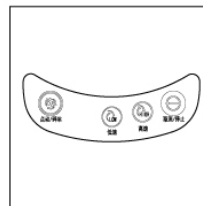

“低速”键：用于制作奶昔、搅拌软性果蔬。

“高速”键：用于制作奶昔、搅拌硬性果蔬。

“取消/停止”键：用于中途取消或停止当前的程序，控制“低速”、“高速”功能的停止。

“点动/碎冰”键：按下按键产品启动，松开按键产品停止，用于碎冰，快速翻转食材。

2. JYL-G12

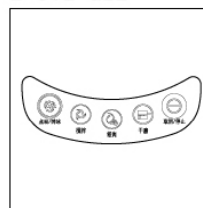

“搅拌”键：用于制作果蔬汁、豆浆、奶昔等。

“绞肉”键：用于制作各种肉馅、菜馅等。

“干磨”键：用于制作辣椒面、蒜泥等。

“取消/停止”键：用于中途取消或停止当前的程序，控制搅拌、干磨、绞肉功能的停止。

“点动/碎冰”键：按下按键产品启动，松开按键产品停止，用于碎冰，快速翻转食材。

· 选择刀座/杯体

请严格按以下搭配原则选用正确的刀座和杯体，切勿混用。

各功能组合方式如下图所示：

功能	图示	使用刀座	组合方式	用途
搅拌 (不带 滤网)		 搅拌刀（刀片上刻有“搅拌”字样）	主体 +搅拌刀座 +搅拌刀 +搅拌杯 +搅拌杯盖 +量杯	用于制作果汁、奶昔、果酱等。

功能	图示	使用刀座	组合方式	用途
搅拌 (带滤网)			主体 +搅拌刀座 +搅拌刀 +搅拌杯 +滤网 +搅拌杯盖 +量杯	用于制作豆浆。
点动/ 碎冰 (不带滤网)		搅拌刀(刀片上刻有“搅拌”字样)	主体 +搅拌刀座 +搅拌刀 +搅拌杯 +搅拌杯盖 +量杯	用于碎冰。
干磨		干磨刀(刀片上刻有“干磨”字样)	主体 +干磨/ 绞肉刀座 +干磨刀 +干磨/ 绞肉杯	用于干性食材的打碎研磨, 可制作干粉、豆粉、辣椒面等。
绞肉(仅适用于 JYL-G12)		绞肉刀(刀片上刻有“绞肉”字样)	主体 +干磨/ 绞肉刀座 +绞肉刀 +干磨/ 绞肉杯	用于肉类食材的加工, 可制作肉馅、肉泥、菜馅等。

二、使用说明

搅拌(不带滤网)



1. 将搅拌刀座、搅拌刀与搅拌杯旋紧;



2. 制作果汁时:

将食材切成约2cm大小块状放入搅拌杯中, 盖上搅拌杯盖, 将量杯压紧在搅拌杯盖上。

· 放入的食材温度不得超过环境温度 ± 50 度, 且加入量不得超过杯体的最大刻度。

· 干性食材请用水泡软后再加工, 如大豆。

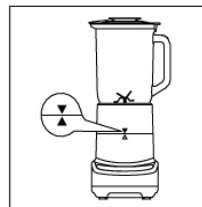

3. 杯体与主体的安装: 将杯体上的“▼”对准主体上的“▲”插入即可。

· 启动产品前, 请确保搅拌杯盖、杯嘴盖和量杯都已正确盖紧。

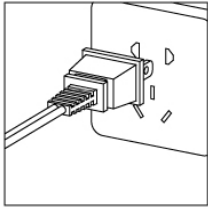

4. 接通电源:

JYL-G11: 硬性果蔬请按“高速”键; 软性果蔬请按“低速”键;

JYL-G12: 请按“搅拌”键;

产品按预先设定好的程序工作, 时间到会自动停止。
如需中途停止, 请按下“取消/停止”键即可。

- 产品工作时, 可从搅拌杯盖上的加料口中放入食材。
- 如食材卡在杯中, 可选择“点动/碎冰”按键快速翻转食材。

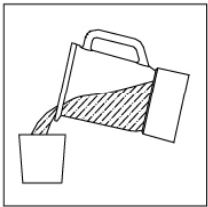

5. 加工完成, 断开电源, 将杯体从主体上取下, 倒出食材即可。

搅拌(带滤网)



1. 将搅拌刀座、搅拌刀与搅拌杯旋紧;



2. 制作豆浆时:

1) 用量杯量取约3平杯的干豆进行浸泡, 将滤网放入搅拌杯内, 盖上搅拌杯盖, 并压紧。将浸泡好的黄豆从搅拌杯盖量杯处放入搅拌杯内。

2) 加水至1000ml以下, 再将量杯压紧在搅拌杯盖上。

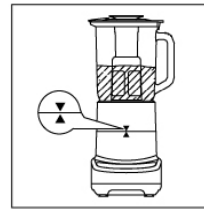
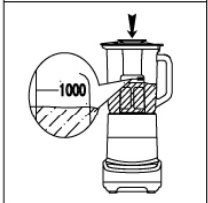

3. 杯体与主体的安装: 将杯体上的“▼”对准主体上的“▲”插入即可。

- 启动产品前, 请确保搅拌杯盖、杯嘴盖和量杯都已正确盖紧。

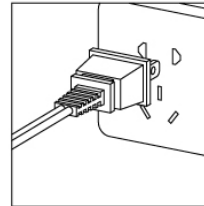

4. 接通电源:

JYL-G11请按“高速”键;

JYL-G12请按“搅拌”键;

产品按预先设定好的程序工作, 时间到会自动停止。
如需中途停止, 请按下“取消/停止”键即可。

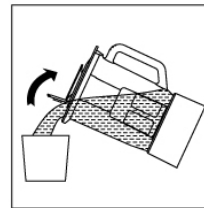

5. 加工完成, 断开电源, 将杯体从主体上取下, 如图所示方向拨开“杯嘴盖”, 倒出食材即可。

- 生豆浆请煮熟后食用!

碎冰

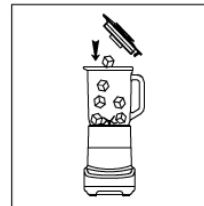

1. 1) 放入冰块, 最多不能超过8块冰块(约120g);

2) 盖上搅拌杯盖、杯嘴盖, 将量杯压紧在搅拌杯盖上。

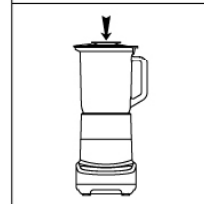



2. 杯体与主体的安装：将杯体上的“▼”对准主体上的“▲”插入即可使用。



3. 接通电源，按下“点动/碎冰”按键，以按1秒松2秒为一个周期，连续此操作15个周期即可，也可随用户需求多次操作此按键。

- 启动产品前，请确保搅拌杯盖、杯嘴盖和量杯都已正确盖紧。
- 在加工过程中，严禁将眼睛靠近进料口，以防意外。

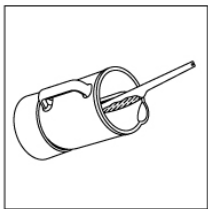

4. 加工完成，断开电源，将杯体从主体上取下，用筷子或刮刀将碎冰刮出即可。

干磨



1. 将食材放入干磨/绞肉杯中，注意食材加入量不要超过杯体的最大刻度。

- 丁香、八角、茴香、肉桂等过硬食材请和别的食材一起加工，否则杯体可能会磨损和变色。
- 干磨刀不适合加工过硬的食材以及水份较多的食材，如豆蔻、果蔬等。

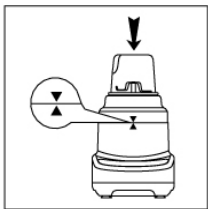

2. 将干磨/绞肉刀座与干磨/绞肉杯旋紧后，将杯体上的“▼”对准主体上的“▲”插入即可使用。

- 连续多次加工食材时，每次加工前请确保刀座和杯体接触部分已清洗干净，以免造成刀座和杯体拧不紧。

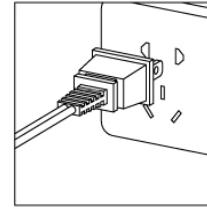

3. 接通电源：

JYL-G11请按“高速”键；

JYL-G12请按“干磨”键；

产品按预先设定好的程序工作，时间到会自动停止。如需中途停止，请按一下“取消/停止”键即可。

- 如未达到您所需的粉碎效果，可再启动1次，连续启动2次后，请冷却2分钟后再启动。

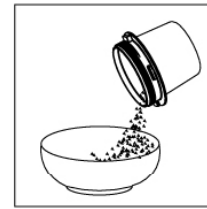

4. 1) 加工完成，断开电源，将杯体从主体上取下。

2) 抓住刀座轻轻抖动几下，让食材聚集到杯体中，再旋开刀座，取出食材即可。

绞肉 (仅适用于JYL-G12)

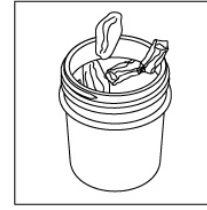

1. 将食材切成约1-2厘米块状大小放入干磨/绞肉杯中，注意食材加入量不要超过杯体的最大刻度。

- 加工前，肉类的筋、骨、皮需去掉，冻肉需解冻。
- 绞肉刀不适合加工硬食材以及水份较多的食材，如冻肉、谷类、冰块、果蔬等。

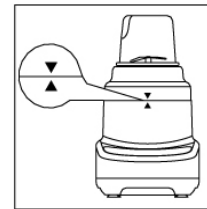

2. 将干磨/绞肉刀座与干磨/绞肉杯旋紧后，将杯体上的“▼”对准主体上的“▲”插入即可使用。

- 连续多次加工食材时，每次加工前请确保刀座和杯体接触部分已清洗干净，以免造成刀座和杯体拧不紧。

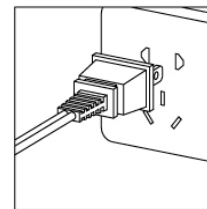

3. 接通电源后，按一下“绞肉”按钮，产品按预先设定好的程序工作，时间到会自动停止。如需中途停止，请按一下“取消/停止”键即可。

- 如未达到您所需的粉碎效果，可再启动1次，连续启动2次后，请冷却2分钟后再启动。

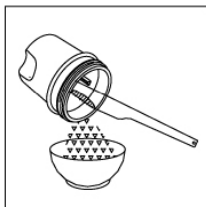

4. 加工完成后，断开电源，将杯体从主体上取下，旋开刀座，再取出食材即可。

第四章 保养和维护

1. 清洁产品前，务必关闭开关，断开电源。
2. 使用后请及时清洗产品。
3. 主体外部可用湿布擦拭，请勿将主体放入水或其他液体中，也不能在水或其他液体下冲洗。
4. 本产品应储存于干燥处并避免紫外线直接照射。
5. 在储存产品前，应确保产品是清洁且干燥的。
6. 本产品应储存于干燥处并避免紫外线直接照射。

第五章 产品安全指标

额定电压	220V ~
额定功率	400W
额定频率	50Hz
转速	17000~21000转/分
搅拌、绞肉、干磨	连续工作不得超过2个周期
间隔时间	≥ 2分钟

第六章 采用标准

企业标准: Q/3700YJY005-2011

第七章 故障分析及排除

故障现象	原因分析	故障排除
通电后, 启动按键, 产品不工作	1. 电源未插到位 2. 杯体与刀座未旋紧	1. 将电源线插到位 2. 将杯体与刀座旋紧
最开始几次使用产品时, 电机发出难闻的气味	新电机最初使用正常现象	如果多次使用后, 产品仍会发出此气味, 请送至就近的九阳维修点检测
使用中停机	1. 电压过低 2. 电机温控保护	1. 检查电压是否过低 2. 停止20-30分钟后 再使用
异常震动或噪音大	1. 杯体与刀座未旋紧 2. 产品放置不平稳或脚垫脱落 3. 电压过高 4. 食材过量	1. 旋紧刀座与杯体 2. 产品放置平稳或将脚垫安装到位 3. 检查电压是否过高 4. 断开电源, 将多余食材取出
卡刀	刀片被食材缠绕住或卡死	断开电源, 取出食材, 切成小块
搅拌杯漏水	1. 搅拌杯与搅拌刀座未旋紧 2. 搅拌杯破裂 3. 漏放密封圈或密封圈破损	1. 旋紧搅拌杯与搅拌刀座 2. 更换搅拌杯 3. 放置或更换密封圈并保持平整

注:

· 以上为常见故障分析和排除方法, 对于其它故障, 请与本公司客户服务部门联系, 或直接到本公司指定的维修点进行修理, 切勿自行拆卸修理。

- 阳光服务热线: 400-6186-999
- 本公司指定维修点明细见保修卡。

装箱明细

名称	厨房机械(料理机)	刮刀	说明书	保修卡	食谱
数量	1台	1把	1本	1本	1本

(本说明书中数据由九阳研发中心数据库提供)

V1 012813