

产品获得CCC认证
本企业通过ISO9001
质量管理体系认证



关注九阳官方微信
享受便捷阳光服务
在线客服/售后支持/会员活动

九阳股份有限公司
Joyoung Company Limited

济南市槐荫区美里路999号
No. 999 Meili Road, Huaiyin District, Jinan
邮编：250118
传真：400 6186 996
www.joyoung.com

阳光服务热线：400-6186-999

Joyoung 九阳

使用说明书

Operation Instruction

九阳切菜料理机
型号：JYL-C03V
JYL-C63V



www.joyoung.com

在使用前请仔细阅读使用说明书，并请妥善保管。

尊敬的用户，感谢您使用九阳多功能食品料理机，为了便于您正确的操作本产品，在使用前请仔细阅读本说明书。请务必认真阅读第一章“安全使用注意事项”，并特别留意说明书黑色加粗字体部分。

(本说明书中技术规范如有变更恕不另行通知)

目 录

前言	1
第一章 安全使用注意事项	2-4
第二章 部件及功能	5-6
第三章 使用方法	7-13
第四章 保养和维护	14
第五章 产品安全指标	14
第六章 采用标准	14
第七章 故障分析及排除	15
装箱明细	16

前 言

感谢您使用九阳多功能食品料理机。为了您能正确的使用和维护本产品，我们特地编写了这本说明书，请您在使用产品前，仔细阅读本说明书，并妥善保存以备将来查阅。

本说明书仅适用于九阳股份有限公司“JYL-C03V/C63V”料理机产品，九阳股份有限公司保留最终解释权。书中的所有内容仅供用户使用和维护时参考，未尽事宜，欢迎用户向本公司的客户服务部门咨询。本书不足之处，欢迎广大用户提出宝贵意见，愿九阳料理机给您的生活带来温馨、便捷与健康。

第一章 安全使用注意事项

- ⊘ 严禁：导致人员危险、重伤、重大财产损失的风险要禁止；
- ⚠ 警告：对可能导致人员危险、重伤、重大财产损失的风险要警惕；
- ⚠ 注意：对可能导致人员受伤或物品损害的风险要关注。

⊘ 严禁



1. 本产品仅适用于家庭使用，且需要按照本说明书的指引使用，禁止用作商业用途。



2. 请勿将主体放入水或其他液体中，也不能在水或其他液体下冲洗，以防漏电或器件损坏。



3. 请勿将本产品靠近高温、强磁、易燃易爆气体（如天然气、沼气等）以防引起器件损坏、故障或火灾。



4. 请勿将最高温度超过60℃的食材、液体放进杯中加工，以免造成杯体破裂、喷溅烫伤。

⚠ 警告

1. 产品应储存到儿童不易触及的地方，切勿让肢体不健全、感官或精神上有障碍或缺乏相关经验和知识的人（包括儿童）使用或玩耍本产品。
2. 产品工作时，严禁接触到刀片、电机等可拆卸部件，以免造成伤害或使产品受损。
3. 请勿用湿手插/拔电源插头，避免引起触电。
4. 请勿在无人看管的情况下运行本产品。
5. 请在水平台面上操作，请勿在地毯、毛巾等织物以及塑料、纸等易燃物上操作本产品。
6. 请勿使用本产品以外的附件和配件，以免引起火灾和人身伤害。
7. 在无人使用本产品时，为防止出现因短路等造成的损害，请及时拔掉电源插头。
8. 请勿将本产品各配件放入消毒柜、洗碗机及超过60℃的热水中清洗消毒，以避免变形损坏。

⚠ 注意

1. 本产品输入电压为220V~50Hz,在将产品连接电源之前，请检查是否与当地的电源电压相符，高或低于此电压会损坏元器件，为避免造成损失，建议使用稳压器。
2. 在拆、装、调校或清洗本产品的任何部件之前，为防止漏电或意外启动，请务必拔掉电源插头。
3. 本产品属于Y连接，使用前请检查电源软线、插头等其他零部件是否损坏，如发现损坏请停止使用，为避免危险，请与本公司客户服务部门联系，或直接到本公司指定的维修点更换，切勿自行拆卸修理。
4. 使用过程中如产品需维修，请与本公司客户服务部门联系，或直接到本公司指定的维修点进行修理，切勿自行拆卸，以免发生危险。
5. 接通电源前，请确保开关处于关闭状态。
6. 杯体与刀座旋紧后安装在主体上，切勿将刀座单独安装在主体上。
7. 杯体与刀座组合须完全旋紧，以避免产品工作时发生漏水、刀座脱落等异常。
8. 放入食材不可超过杯体容量的最大刻度。
9. 本产品与食材相接触的部件材料均符合食品级认证，干净、卫生、可靠。

10.请严格按额定工作时间操作：搅拌/调理/干磨功能连续工作时间不得超过1分钟，绞肉功能连续工作时间不得超过30秒，如未能达到您所需的效果，应关闭开关，断开电源冷却2分钟后再加工。以完成上述任一功能之后停止2分钟为一个周期，连续工作3周期，必须停止15-20分钟，待电机冷却后再工作，此法有利于延长产品寿命。

11.加工完毕后，请待电机和刀片停止转动，并确保断开电源后，再取下杯体。

12.为确保搅拌效果及产品寿命，选用搅拌及调理功能时，建议加入适量的饮用水或牛奶。

13.如果刀片被卡住，为防止划伤或损坏机器，请先拔下电源插头，然后清除堵塞刀片的食材。

14.清洗切割刀片、排空搅拌杯和清洗各配件时，小心刀片锋利以免割伤，可佩戴保护手套。

15.将刀片组件安装在搅拌杯上之前，千万别忘了在刀片组件上放密封圈，以免引起泄漏。

第二章 部件及功能

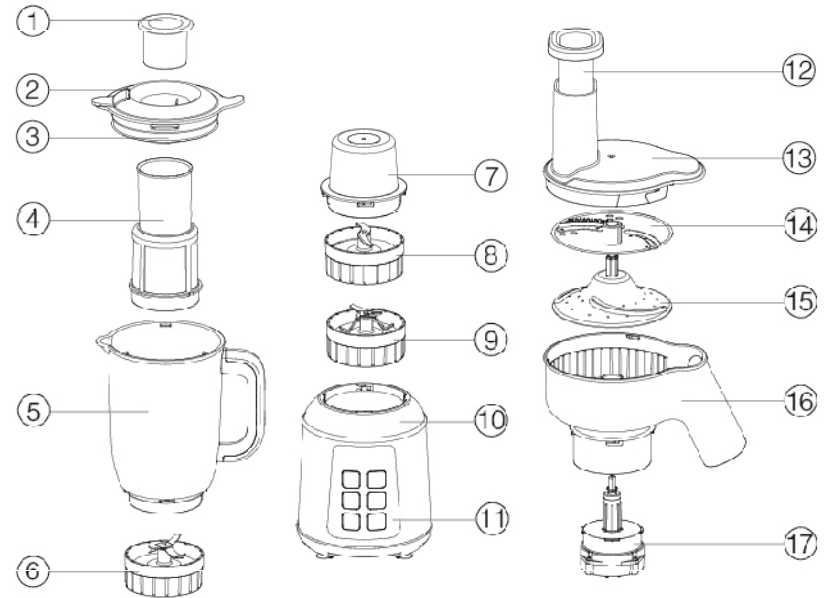

注：产品图片请以包装内实物为准！

部件功能

序号	部件名称	功能
1	量杯	用于量取食材
2	杯嘴盖	开盖后，用于果汁、豆浆等饮品的倒出
3	搅拌杯盖	盖在搅拌杯盖上，与量杯配合使用，产品工作时可防止汁液外溢，产品工作时可中途加料
4	滤网	放在搅拌杯内，制作豆浆时使用
5	搅拌杯	用于盛放食材，与搅拌刀座组合，可制作果汁、奶昔、果酱、豆浆等
6	搅拌刀座	与搅拌杯组合，用于搅碎食材
7	干磨/绞肉杯	用于盛放食材，与干磨刀座/绞肉刀座组合，可制作干粉、豆粉、辣椒面、肉泥、肉馅等
8	绞肉刀座	与干磨/绞肉杯组合，可制作肉馅、肉泥、菜馅等
9	干磨刀座	用于粉碎食材，与干磨/绞肉杯组合，可制作干粉、豆粉、辣椒面等
10	主体	本机主要部件，内有电机等部件，是本机动力源，提供动力
11	控制面板	用于控制产品开/关状态、运转时间/速度/方式
12	推料棒	切丝切片时，用于推压食材
13	切丝切片杯盖	盖在切丝切片杯体上，起到安全防护的作用
14	切丝切片刀盘	与切丝切片杯盖、出料盘和切丝切片杯体等部件组合，可制作蔬菜丝/片等
15	出料盘	将蔬菜丝/片等从切丝切片杯体上的出料口扫出
16	切丝切片杯体	用于盛放食材，与刀盘、扫料盘等部件组合，可制作蔬菜丝/片等
17	齿轮箱	降低电机转速

第三章 使用方法

· 在初次使用产品前，请彻底清洗与食材接触的部件。（参见“第四章保养和维护”）

· 控制按钮



“果汁”：用于搅拌，适合制作果汁、蔬菜汁等。

“切丝/片”：适合对蔬菜进行切丝切片的加工，如土豆丝/片、黄瓜丝/片。

“磨粉”：用于干磨，适合制作干粉、豆粉、辣椒面等。

“绞肉”：用于绞肉，适合制作各种肉馅、菜馅等。

“豆浆”：适合得到更细腻食品的精磨加工，如豆浆等。



“冰昔”：用于冰昔，适合制作奶昔等。

操作方法：按一下按钮，产品将按预先设定好的程序工作，时间到会自动停止。如需中途停止，再按一下任意一个按钮即可。

本产品运行速度已设置成最佳状态，不需要进行速度调节。

· 选择刀座/杯体

请严格选用正确的刀座和杯体搭配，切勿混用。各功能组合方式如下图所示：

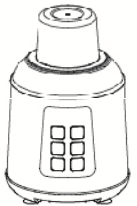
功能	图示	使用刀座	组合方式	用途
冰昔/果汁 (不带滤网)			主体+搅拌刀座+搅拌杯+搅拌杯盖+量杯	用于制作冰昔、果汁
豆浆 (带滤网)		搅拌刀座 (刀片刻有“搅拌”字样)	主体+搅拌刀座+搅拌杯+滤网+搅拌杯盖+量杯	使用滤网制作豆浆，口感更细腻
磨粉/绞肉		干磨刀座 (刀片刻有“干磨”字样)	主体+干磨刀座+干磨绞肉杯	用于干性食材的打碎研磨，可制作干粉、豆粉、辣椒面等
		绞肉刀座 (刀片刻有“绞肉”字样)	主体+绞肉刀座+干磨绞肉杯	用于肉类食材的加工，可制作肉馅、肉泥、菜馅等
切丝切片		切丝切片刀盘 (图示面切丝) 切丝切片刀盘 (图示面切片)	主体+切丝切片杯体+切丝切片刀盘+出料盘+切丝切片杯盖+推料棒	用于蔬菜切丝切片的加工，可制作土豆丝、片，黄瓜丝、片等

· 使用说明 冰昔/果汁



- 1.1)将搅拌刀座与搅拌杯旋紧；
- 2)制作果汁时，将食材切成约2cm大小块状放入搅拌杯中；
制作冰昔时，请取6块冰块、食材切成约2cm大小放入搅拌杯中。
- 3)盖上搅拌杯盖，将量杯压紧在搅拌杯盖上。

· 放入的食材请勿超过60℃，且加入量不要超过杯体的最大刻度。



- 2.将搅拌杯旋紧在主体上。
· 启动产品前，请确保搅拌杯盖和量杯都已正确盖紧。

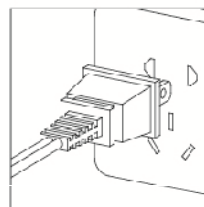

- 3.接通电源，按一下“冰昔”或“果汁”按钮，产品按预先设定好的程序工作，时间到会自动停止。如需中途停止，再按一下任意一个按钮即可。

· 产品工作时，可从搅拌杯盖上的加料口中放入食材。

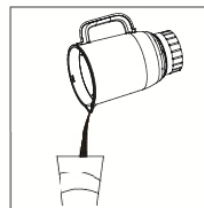

- 4.加工完成，断开电源，将搅拌杯组件从主体上卸下，倒出食材即可。

豆浆



1.1)将搅拌刀座与搅拌杯旋紧；
2)请用量杯量取约2平杯的干豆进行浸泡，将滤网放入搅拌杯内，盖上搅拌杯盖，并压紧。将浸泡洗干净后的黄豆从搅拌杯盖量杯出放入搅拌杯内。

3)加水至650mL以下，将量杯压紧在搅拌杯盖上。

·放入的食材请勿超过60℃，且加入量不要超过杯体的最大刻度。

·干性食材请用水泡软后再加工，如大豆。



2.将搅拌杯旋紧在主体上。

·启动产品前，请确保搅拌杯盖和量杯都已正确盖紧。

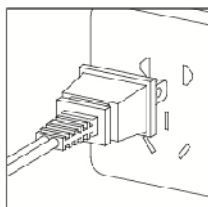

3.接通电源，按一下“豆浆”按钮，产品按预先设定好的程序工作，时间到会自动停止。如需中途停止，再按一下任意一个按钮即可。

·产品工作时，可从搅拌杯盖上的加料口中放入食材。



4.加工完成，断开电源，将搅拌杯从主体上取下，如图示方向拨开“杯嘴盖”，倒出食材即可。

·生豆浆请煮熟后食用！

磨粉



1.将食材放入干磨杯中，注意食材加入量不要超过杯体的最大刻度。

·丁香、八角、茴香、肉桂等过硬食材请和别的食材一起加工，否则可能造成杯体磨损和变色。

·干磨刀不适合加工过硬的食材以及水份较多的食材，如豆蔻、果蔬等。

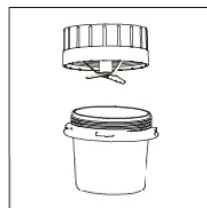

2.将干磨刀座与干磨杯旋紧后，再旋紧在主体上。

·连续加工多次食材时，每次加工前请确保刀座和杯体接触部分已清洗干净，以免造成刀座和杯体拧不紧。

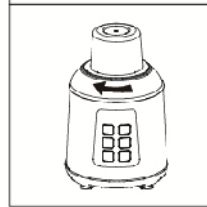

3.接通电源，按一下“磨粉”按钮，产品按预先设定好的程序工作，时间到会自动停止。如需中途停止，请按一下任意一个按钮即可。

·如未达到您所需的粉碎效果，可再启动1次，连续启动2次后，请冷却2分钟后再启动。

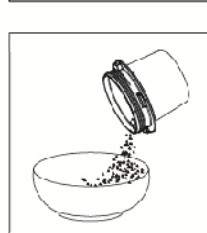

4.1)加工完成，断开电源，将干磨杯从主体上卸下。

2)抓住干磨刀座轻轻抖动几下，让食材聚集到杯体中，再旋开刀座，取出食材即可。

绞肉



1.将食材切成约1-2厘米块状大小放入绞肉杯中，注意食材加入量不要超过杯体的最大刻度。

- 加工前，肉类的筋、骨、皮需去掉，冻肉需解冻。
- 绞肉刀不适合加工硬食材以及水份较多的食材，如冻肉、谷类、冰块、果蔬等。



2.将绞肉刀座与干磨/绞肉杯旋紧后，再旋紧在主体上。

- 连续多次加工食材时，每次加工前请确保刀座和杯体接触部分已清洗干净，以免造成刀座和杯体拧不紧。

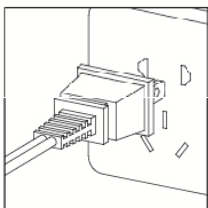
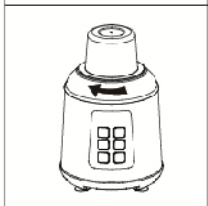

3.接通电源，按一下“绞肉”按钮，产品按预先设定好的程序工作，时间到会自动停止。如需中途停止，请按一下任意一个按钮即可。

- 如果食材粘在杯体上或者产品抖动厉害，请停止工作，用筷子将食材从杯壁上刮下，使其均匀地分布在杯体内，再开启产品，开始十秒内，建议用手按住杯体。



4.加工完成后，断开电源，将绞肉杯从主体上卸下，打开绞肉杯盖，取出绞肉刀架，再取出食材。

切丝切片

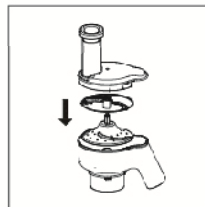

1.将出料盘，刀盘依次放入切丝切片杯体内。

- 切丝切片刀可双面安装，图示面安装为切丝功能，相反面安装为切片功能。



2.将切丝切片盖的顶针对准刀盘中心并向下按，然后将上盖旋紧。



3.将切丝切片杯体旋紧在主体上。

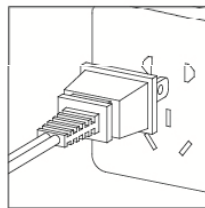

4.接通电源，按一下“切丝/片”按钮，再往切丝切片盖的加料口加入食材，同时用推料棒推压食材，产品按预先设定好的程序工作，时间到会自动停止。如需中途停止，请按一下任意一个按钮即可。

- 加食材时，请使用推料棒往加料口轻柔推压。
- 工作时，用手压住杯盖，保证产品工作平稳。



5.加工完成后，断开电源，将杯体从主体上卸下即可。

第四章 保养和维护

- 1.清洁产品前,务必关闭开关,拔掉电源插头。
- 2.使用后请及时清洗本产品。
- 3.主机外部可用湿布擦拭,请勿将主体放入水或其他液体中,也不能在水或其他液体下冲洗,以防漏电或器件损坏。
- 4.清洗时,请用清水冲洗杯体及配件,并抹干;刀片非常锋利,清洗时小心刀片锋利以免割伤,可佩戴保护手套。
- 5.请勿使用钢丝绒、研磨性清洁剂或腐蚀性液体(比如汽油或丙酮)来清洁产品。
- 6.储存产品前,应确保产品是清洁且干燥的。
- 7.本产品应储存于干燥处并避免紫外线直接照射。

第五章 产品安全指标

额定电压	220V ~
额定功率	300W
额定频率	50Hz
转速	18000-23000转/分
容量	1300mL
搅拌、绞肉、干磨、切丝切片	连续工作不得超过2个周期
间隔时间	≥20分钟

本产品为Ⅱ类电器,不需外加接地装置。

第六章 采用标准

企业标准: Q/3700YJY005-2014

第七章 故障分析及排除

故障现象	原因分析	故障排除
通电后,启动按钮,产品不工作	杯体与主体未旋紧	将杯体旋紧在主体上
最开始几次使用产品时,电机发出难闻的气味	新电机最初使用正常现象	如果多次使用后,产品仍会发出此气味,请送至就近的九阳维修点检测
使用中停机	1.电压过低 2.电机温控保护	1.检查电压是否过低 2.停止20-30分钟后 再使用
异常震动或噪音大	1.杯体与刀座未旋紧 2.产品放置不平稳或脚垫脱落 3.电压过高 4.食材过量	1.旋紧刀座与杯体 2.产品放置平稳或将脚垫安装到位 3.检查电压是否过高 4.断开电源,将多余食材取出
卡刀	刀片被食材缠绕住或卡死	断开电源,取出食材,切成小块
搅拌杯漏水	1.搅拌杯与搅拌刀座未旋紧 2.搅拌杯破裂 3.漏放密封圈或密封圈破损	1.旋紧搅拌杯与搅拌刀座 2.更换搅拌杯 3.放置或更换密封圈并保持平整

注:

· 以上为常见故障分析和排除方法,对于其它故障,请与本公司客户服务部门联系,或直接到本公司指定的维修点进行修理,切勿自行拆卸修理。

· 阳光服务热线:400-6186-999

· 本公司指定维修点明细见保修卡。

装箱明细

名称	厨房机械 (切菜料理机)	说明书	保修卡	食谱
数量	1台	1本	1本	1本

(本说明书中数据由九阳研发中心数据库提供)

V3 150305