

Joyoung 九阳

使用说明书

九阳料理机

型号：JYL-B050/B051

JYL-B052/B053

JYL-B055



九阳股份有限公司
Joyoung Company Limited

地址：山东济南市槐荫区新沙北路12号
传真：0531-87901901 邮编：250118
网址：www.joyoung.com

全国服务热线：

0531-87918008

0531-87901018

400-6186-999

尊敬的用户，感谢您使用九阳多功能食品料理机，
为了便于您正确的操作本机器，在使用前请仔细阅读
本说明书。请务必认真阅读第五章“注意事项”。

(本说明书中技术规格如有变更恕不另行通知)

目录

前言.....	1
第一章 部件及名称.....	2-3
第二章 使用方法.....	4-10
第三章 产品特性.....	10-11
第四章 技术参数.....	11
第五章 注意事项.....	12
第六章 清洁保养.....	13
第七章 故障分析及排除.....	13-14
第八章 装箱明细.....	14

前言

您好，感谢您使用九阳多功能食品料理机。为了能
正确的使用和维护本产品，我们特地编写了这本说明书，
请您在使用产品前，仔细阅读本说明书，并妥善保存以备
将来查阅。

本说明书仅适用于九阳股份有限公司“JYL-B050/
B051/B052/B053/B055”料理机产品，九阳股份有限公司
保留最终解释权。书中的所有内容仅供用户使用和维护时
参考，未尽事宜，欢迎用户向本公司的客户服务部门咨询。
本书不足之处，欢迎广大用户提出宝贵意见，愿九阳料理
机给您的生活带来温馨、便捷与健康。

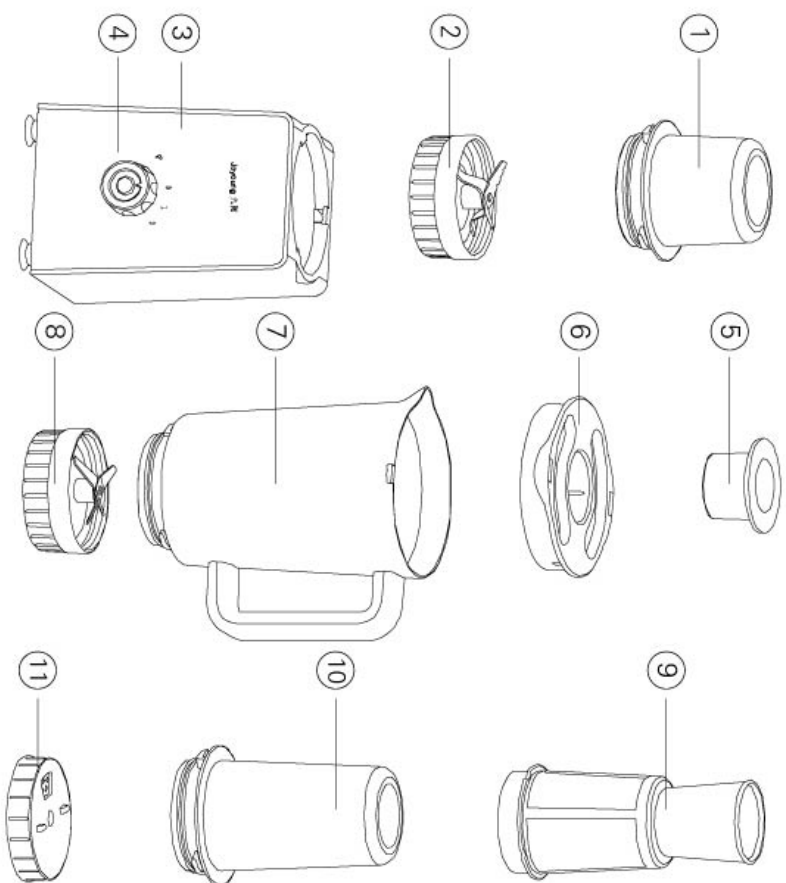

部件明细

号码	名称	数量
①	干磨杯	1
②	干磨刀座	1
③	主体	1
④	旋钮开关	1
⑤	量杯	1
⑥	搅拌杯盖	1
⑦	搅拌杯	1
⑧	搅拌刀座	1
⑨	过滤网	1
⑩	调理杯	1
⑪	撒粉盖	1

注: JY1-B051的部件为(3—9)。

第二章 使用方法

在初次使用产品之前，请彻底清洗与食材接触的部件。（参见“第六章 清洁保养”）

档位

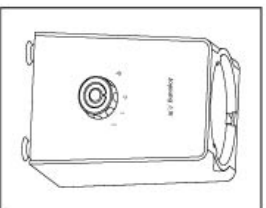

- “P”：适合瞬间转动、快速加工、快速清洗。在此档位，产品以高速运转。该档适合加工固体，如：冰块、豆子。
- “0”：关闭、停止。
- “1”：低速档，适合液体食材，如巧克力乳、蛋黄酱等。
- “2”：高速档，适合液体和固体混合食材，如芹菜、胡萝卜、豆子等。

选择刀片

加工时请选择与食材相匹配的刀片及刀座组合，以达到最佳的效果。

搅拌刀	适用于对有水分的食材进行搅拌，做豆浆等，同时也适用于与调理杯组合，做奶昔、果汁、面膜等
干磨刀	适用于干性食材的打碎研磨，如：黄豆

选择杯体

加工时请选择与所需加工食材相符合的杯体，放入的食材量不可超过杯体容量的最大刻度，并注意杯体与刀座要完全拧紧。

搅拌杯	用于做豆浆、果汁等，如与过滤网一起使用，渣会留在过滤网中，能做出特别细腻的豆浆、果汁等
调理杯	用于做奶昔、果汁、面膜等
干磨杯	用于磨干粉等

准备加工

确认输入电压220V~50Hz之后，插好插座，接通电源。

加工食材

搅拌——搅拌杯使用（不带过滤网）

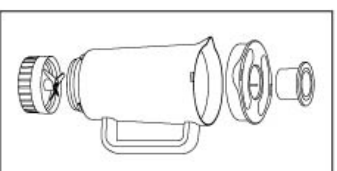

1. ① 将搅拌刀座与搅拌杯旋紧；
- ② 将食材切成2-3厘米的块状放入搅拌杯中；
- ③ 盖上搅拌杯盖和量杯。



2. 将搅拌杯顺时针旋紧在主体上。

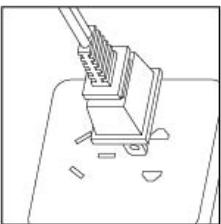

3. 插入电源，选择档位，开始工作。（当搅拌机在运转时，**切勿将手或其它物体伸入搅拌杯内**。搅拌加工时间不得超过1分钟，如果在1分钟后还没完成搅拌，请先把产品关掉2-3分钟后再继续搅拌。）一般搅拌功能在30秒内就能实现搅拌效果。

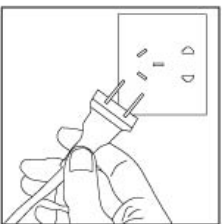

4. 加工完成，将旋钮开关旋至“0”处，按下电源，将搅拌杯从主体上卸下，将食材从搅拌杯嘴倒出即可。

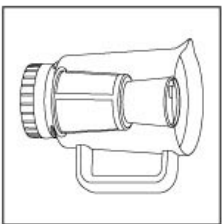

搅拌——搅拌杯使用（带过滤网）
使用过滤网可得到特别细的豆浆及果汁，搅拌后，所有果壳和皮会留在过滤网中。

1. 将过滤网放入搅拌杯中，向下压紧。

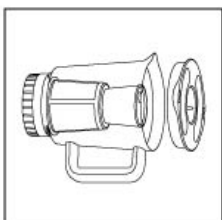

2. 盖上搅拌杯盖，固定过滤网。

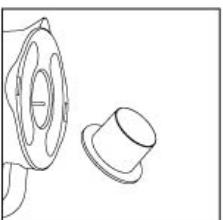

3. 用量杯量取要加工的固体食材，通过杯盖上的加料口放入过滤网，注意加入食材的量不要超过最大刻度。如果是做豆浆，放入浸泡后的湿豆每次最多两平杯（60克以内），加水至刻度线400ml以下。

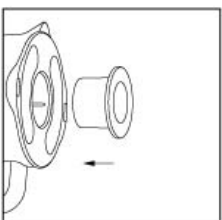

4. 将量杯塞入杯盖上的加料口中，塞紧为止（如果没有从杯盖上拿下则无此动作）。

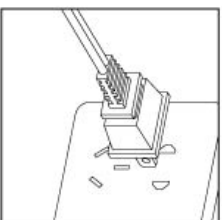

5. ①插入电源，选择档位，开始工作；
②搅拌连续工作时间不得超过1分钟，请严格控制产品工作时间。（一般搅拌功能在30秒内就能实现搅拌效果。）

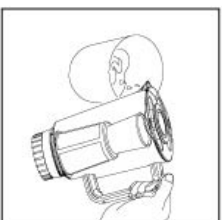

6. 加工完成，将旋钮开关旋至“0”出，按下电源，将搅拌杯从主体上卸下，将搅拌杯盖上的出汁孔对准搅拌杯上的出汁嘴，将食材从搅拌杯嘴倒出。（**生豆浆请煮熟后食用**）

注：

- 接通电源前，请确保杯盖已正确盖上，且量杯也正确塞入。
- 搅拌完成后可根据杯盖大小箭头选择大小不同的滤汁孔进行滤汁。
- 干食材在放入过滤网之前，必须先泡软，如大豆。加工食材较多时不要同时把所有的食材放入过滤网中。先加工较小的量，让机器工作片刻，把机器关掉，再加入另一份较小的量，重复这个程序，直到加工完为止。

搅拌——调理杯使用

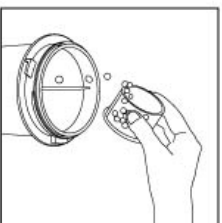

1. 将食材放入调理杯中，注意不要超过最大刻度线，否则将影响产品使用寿命。

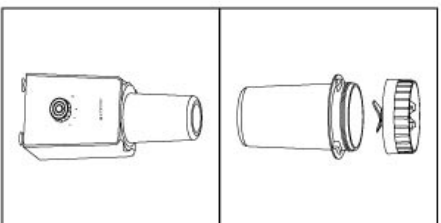

2. 将搅拌刀座与调理杯旋紧：顺时针将卡口拧紧在主体上。

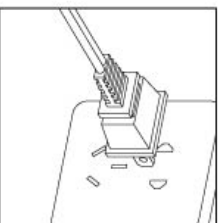

3. 插入电源，选择档位，开动机器，连续工作时间不得超过1分钟，请严格控制工作时间，若在1分钟内仍无法达到理想效果，则请将本产品关掉1-2分钟后再进行使用（一般调理功能在30秒内就能实现调理效果）。

干磨

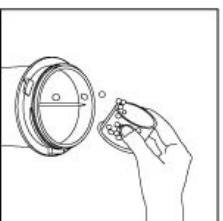

1. 将食材放入干磨杯中，注意加入量不能超过最大刻度，冰糖不要超过60克，否则将影响干磨效果，造成死机，缩短产品寿命。

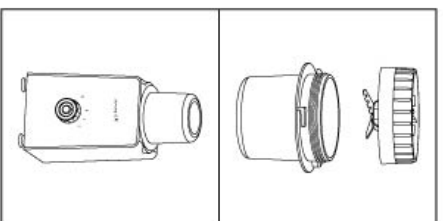

2. 将拧紧的干磨刀座与干磨杯翻转过来，放到主体上，并按顺时针方向拧紧，将它和主体固定装牢。

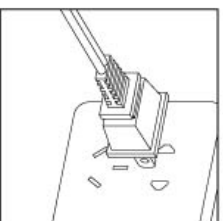

3. ①将电源插头插入插座，接通电源；

②将控制旋钮转到档位“P”、“1”或“2”，产品启动，将控制旋钮转到档位“0”上，产品停止，干磨时建议选用档位“P”，以达到更好的粉碎效果；

③干磨连续工作时间不得超过1分钟，请严格控制工作时间，一般干磨功能在30秒内就能实现干磨效果。

④加工完成后，将旋钮开关旋至“0”处，将插头从电源插座中拔出，切断电源；

⑤逆时针转动杯体，从主体上取出杯体。握住干磨刀座轻轻抖动几下，让粉末聚集到杯体里，然后将刀座按逆时针方向旋开，将粉末从杯体倒出即可。

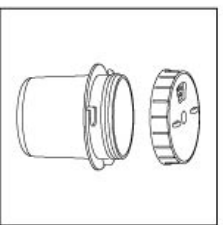

4. ①加工完成后，取下刀座，直接装上撒粉盖即可使用。

②根据需要通过撒粉盖上的两个凸耳调节出粉量。

注：

- 丁香、八角、茴香等必须和别的食材一起加工。否则可能会磨损产品的塑料材料。
- 加工丁香、茴香和肉桂这些食材时，干磨杯杯体可能会变色。
- 不要用于磨杯加工液体及水分较多的食材，例如水果、果汁等。
- 如要连续磨多次食材，建议在磨完前一种后，先将杯体和刀座上的粉末清除干净，再磨后一种食材，避免下一次干磨时刀座和杯体拧不紧，同时避免前一次的粉末带到后一次粉末中。
- 干磨杯不适合加工过硬的食品，如豆蔻。

第三章 产品特性

样样精通

型号	搅拌（过滤）	调理	干磨
JYL-B050	▲	▲	▲
JYL-B051	▲		
JYL-B052	▲	▲	▲
JYL-B053	▲	▲	▲
JYL-B055	▲	▲	▲

料理轻松

- 人性化设计，操作更方便
- 可拆卸式部件，清洗更方便

安全可靠

- 多重安全防护，使用更放心
- 食品级健康材质，使用更安心

品质高贵

- 风格，尊显高贵
- 高质感材质，彰显品质

第四章 技术参数

额定电压	220V~
额定频率	50Hz
额定功率	200W
连续运转时间	≤1分钟
间隔时间	≥2分钟

本产品为Ⅱ类电器，不需外加接地装置。
企业标准：Q/JY 002-2008

第五章 注意事项

1. 本产品输入电压为220V~50Hz，请确认后再使用。
2. 本产品属于V连接，如果电源线损坏，为避免危险，必须由制造厂或其维修部或类似的专职人员来更换。
3. 在拆、装或调校产品的任何部件之前，务必拔下电源插头。
4. 请勿用手接触刀片，特别是产品插在电源上时，以避免伤害，特别是老人与小孩。
5. 正确装上杯体之前，请勿将刀和刀座单独安装在主体上。
6. 严禁杯体空转（杯中无食材工作）及超负荷使用。
7. 刀座与杯体组合须完全拧紧，以避免产品工作时发生漏水、杯子脱落等异常。
8. 请勿将过热的食品（最高温度80℃）放进搅拌杯中加工，以免造成搅拌杯破裂。
9. 放入食材，不可超过杯体容量的最大刻度。
10. 产品工作时，严禁搅拌杯盖开着工作，请勿用手接触刀片，特别是产品插在电源上时，以避免伤害，特别是老人和小孩。
11. 请待电机和刀片停止转动，并确保插头从电源插座中拔下后，再取下杯体。
12. 请严格按照产品使用时间：搅拌、调理、干磨功能连续工作时间不能超过1分钟，如果工作还没有完成，应将电源关掉冷却2分钟后再开启。这有助于延长产品的寿命。
13. 如在操作过程中机器产品停止工作，可能是电机过热造成，请关闭开关20-30分钟后再使用。
14. 本产品的调理杯、干磨杯、搅拌杯及搅拌刀座、干磨刀座允许用沸水消毒，但不允许沸水煮。
15. 请勿将主体放入水或其他液体中，也不能在水或其他液体下冲洗。
16. 请勿使用钢丝绒、研磨性清洁剂或腐蚀性液体（例如汽油或丙酮）来清洁产品。
17. 产品应储存在儿童不易触及的地方，切勿让肢体不健全、感觉或精神上有障碍或缺乏相关经验和知识的人（包括儿童）使用或玩耍本产品。
18. 为确保搅拌效果及产品寿命，选用搅拌及调理功能时，请加入适量的饮用水。

第六章 清洁保养

1. 清洁产品前，务必先将电源插头拔掉。
2. 使用后应立即清洗产品及其部件最为容易。
3. 搅拌刀座的密封圈是可拆卸的，建议每次使用后，都将密封圈取下清洗，擦干或晾干后再装回刀座上。
4. 使用完毕后，请将清水放入杯中，拧紧刀座，将控制旋钮转到档位“P”，停留约5秒，再将控制旋钮转到档位“0”，如此重复几次，待刀片停止转动后，取下杯体将水倒掉，即可快速清洗杯体。（此法适用于搅拌杯、调理杯）。
5. 主体外部可用湿布擦拭。
6. 本产品应储存于干燥处并避免紫外线直接照射。
7. 在储存产品前，应确保产品是清洁且干燥的。

第七章 故障分析及排除

故障现象	原因分析	故障排除
1.料理机不工作	确认杯体与刀座、主体之间是否拧紧	需拧紧
2.刀片微动	确认刀片是否被食材缠绕住或卡死	关机后，取出食材，切成小片
3.异常振动或噪音	容器与刀座是否拧紧，杯体内是否放入超量食材	拧紧容器与刀座，取出杯体食材，分次按允许量操作
4.搅拌杯漏水	确认搅拌杯与刀座是否拧紧，搅拌杯是否破裂，是否漏放密封圈	拧紧搅拌杯与刀座，放置密封圈并保持平整
5.使用中突然停止	可能是现象1的原因，或电机过热	过热则停止20-30分钟后再使用

备注:

- 以上为常见故障诊断和排除方法，对于其它故障，请与本公司客户服务联系，或直接到本公司指定的维修点进行修理，切勿自行拆卸修理。
- 全国服务热线：0531-87918008，0531-87901018，400-6186-999。
- 本公司指定维修点明细见保修卡。

第八章 装箱明细

名称	料理机	说明书	保修卡	食谱
数量	1台	1本	1本	1本

本说明书中数据由九阳研发中心数据库提供。