

Joyoung 九阳

使用说明书

Operation Instruction

九阳手持式搅拌机

JYB-F1A

九阳股份有限公司
Joyoung Company Limited

济南市槐荫区美里路999号
No. 999 Meili Road, Huaiyin District, Jinan

邮编：250118
传真：400 6186 996
www.joyoung.com

产品获得CCC认证
本企业通过ISO9001
质量管理体系认证



关注九阳官方微信
享受便捷阳光服务
在线客服/售后支持/会员活动

阳光服务热线

400-6186-999

使用产品前请仔细阅读本使用说明书，并妥善保管。

尊敬的用户，感谢您使用九阳牌手持式搅拌机(婴儿辅食料理棒)，为了便于您正确的操作本产品，在使用前请仔细阅读本说明书。请务必认真阅读第一章“安全使用注意事项”，并特别留意说明书黑色加粗字体部分。

(本说明书中技术规格如有变更恕不另行通知)

目录

前言	1
第一章 安全使用注意事项	2-3
第二章 部件及功能	4-5
第三章 使用方法	5-7
第四章 保养和维护	8-9
第五章 产品安全指标	9
第六章 采用标准	9
第七章 故障分析及排除	10
装箱明细	10
食谱	11-12

前言

感谢您使用九阳手持式搅拌机(婴儿辅食料理棒)。为了您能正确的使用和维护本产品，我们特地编写了这本说明书，请您在使用产品前，仔细阅读本说明书，并妥善保存以备将来查阅。

本说明书仅适用于九阳股份有限公司“JYB-F1A”手持式搅拌机(婴儿辅食料理棒)产品，九阳股份有限公司保留最终解释权。书中的所有内容仅供用户使用和维护时参考，未尽事宜，欢迎用户向本公司的客户服务部门咨询。本书不足之处，欢迎广大用户提出宝贵意见，愿九阳手持式搅拌机(婴儿辅食料理棒)给您的生活带来温馨、便捷与健康。

第一章 安全使用注意事项

- 1.本产品输入电压为220V~50Hz,请确认后再使用。
- 2.在拆、装或调校产品的任何部件之前,请务必断开电源。
- 3.本产品属于Y连接,如果电源软线损坏,为避免危险,请与本公司客户服务部门联系,或直接到本公司指定的维修点更换,切勿自行拆卸修理。
- 4.使用前请检查电源线、插头、绞肉杯组件、搅拌棒组件等其他部件是否有破损,如发现损坏请停止使用产品,请及时与本公司客户服务部门联系或直接到本公司指定的维修点进行修理,请勿自行拆卸修理,以免发生危险。
- 5.产品接通电源前,请务必确认各部件已安装到位。
- 6.产品启动瞬间有震动,使用时请用手握紧产品。
- 7.为确保制作效果及延长产品寿命,请按说明书的规定加入食材,切勿超出说明书规定的最大量食材。
- 8.本产品不适合加工大米、干黄豆、芝麻等硬度较高的食材,搅拌此类食材会影响产品寿命;加工核桃、硬籽、厚皮或硬壳的果蔬时,请先将其去除后再进行加工。
- 9.请严格按照额定工作时间操作,搅拌功能连续工作时间不超过1分钟,以工作1分钟休息1分钟为一个周期;绞肉功能连续工作时间不超过30秒,以工作30秒休息1分钟为一个周期;以上请勿连续工作3个周期以上,连续工作3个周期后,必须等待15-20分钟,待电机冷却后再工作,此方法有利于延长产品寿命。
- 10.严禁将过热的食材(温度超过60℃)放入绞肉杯或搅拌杯中加工,以免造成杯体破裂、烫伤等。
- 11.产品工作时,严禁接触搅拌棒刀片、绞肉刀、电机转动轮等部件,以免造成伤害或使产品受损。
- 12.产品工作时,严禁将搅拌棒对着人,以免使他人受伤害;切勿将长发、围巾等物接近搅拌棒,容易引发危险。
- 13.本产品带有过热保护装置。如果产品过热,它将自动关闭电源。此时须拔下产品插头,让其冷却10-15分钟后再继续使用。
- 14.食材加工完毕,请待电机和刀片停止转动,并确保断开电源后,再取下搅拌棒、绞肉杯等可动部件。
- 15.本产品与食材相接触的部分材料均符合食品级认证,干净、卫生、可靠。
- 16.产品各部件均不允许用热水(超过60℃)、或放入消毒柜、洗碗机中清洗,

以避免受热变形损坏。

- 17.在更换附件或接触运动部件前要关掉电源开关并断开电源。
- 18.请勿将本产品的主体部分放入水或其它液体中,也不能在水或其它液体下清洗,可用布擦拭清洁。
- 19.请勿使用钢丝绒、研磨性清洁剂或腐蚀性液体(比如汽油或丙酮)来清洁产品。
- 20.取出切割刀片、排空绞肉杯和清洗各配件时,小心刀片锋利以免割伤,可佩戴保护手套。
- 21.产品应储存到儿童不易触及的地方,切勿让肢体不健全、感觉或精神上有障碍或缺乏相关经验和知识的人(包括儿童)使用或玩耍本产品。
- 22.严禁把该产品放置于接近热源的地方,如电炉、燃气灶等,以避免损坏产品。
- 23.请勿使用不属于本产品所带的其它附件,以免发生危险。
- 24.请勿让电源线垂直挂在台边或台角,将插头拔出的时候必须用手握插头,禁止用拉电源线的方法扯插头。
- 25.无人使用机器时,为防止出现短路等造成损害,请拔掉电源插。
- 26.请勿用湿手插/拔电源插头,避免引起触电。
- 27.本产品仅适用于个人或家庭使用。

第二章 部件及功能

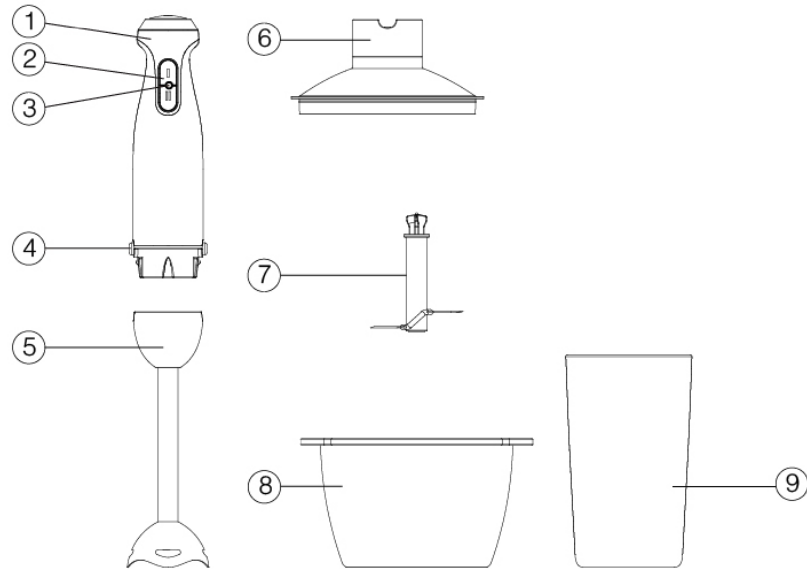

注：产品图片请以包装内实物为准！

部件功能

序号	部件名称	功 能
1	主体	产品主要部件，内有电机提供动力。
2	控制按钮	控制产品电源开/关状态、运转速度。
3	电源指示灯	产品接通电源指示。
4	退出按钮	控制功能组件的退出。
5	搅拌棒	实现搅拌功能的组件，可用于制作果蔬汁，奶昔等。
6	绞肉杯盖	绞肉功能的防护及传动装置。
7	绞肉刀	绞肉、碎菜等功能的主要粉碎部件。
8	绞肉杯	绞肉、碎菜等功能的粉碎容器。
9	搅拌杯	盛放量取食材的容器，可用于搅拌功能。

第三章 使用方法

· 在初次使用产品前，请彻底清洗与食材接触的部件。（参见“第四章保养和维护”）



一、档位选择



- “1”档：低速档，适合搅拌软性蔬果，如：西瓜、番茄、黄瓜、草莓等。
- “2”档：高速档，适合搅拌加工硬性果蔬；绞肉功能。
- 工作时，按钮需按住不放，松开断电。

二、使用说明

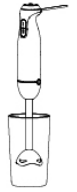
请严格按照以下组合方式正确选用配件，切勿混用。各功能组合方式如下图所示：

功能	图示	组合方式	用途
搅拌		主体 +搅拌棒 +搅拌杯	用于制作果蔬汁、奶昔等。
绞肉		主体 +绞肉杯盖 +绞肉刀 +绞肉杯	用于肉类食材加工，可制作肉馅、肉泥、菜馅等。

搅拌

1.将食材切成约(2×2×2)cm大小块状放入搅拌杯中，加入食材量参考如下表：

食 材	最大加入量
水果、蔬菜（含加入液体）	500mL
婴儿食品、汤、酱汁、糊状物	500mL
奶昔	600mL

- 加入过多有可能导致食材溅出、影响产品使用寿命。有核、硬籽、厚皮或硬壳的果蔬，请先将其去除。
- 2.将搅拌棒装入主体。
- 3.接通电源，此时电源指示灯亮起，用一只手扶住搅拌杯，另一只手拿机器将搅拌棒伸入到食材中，并启动主体上的“1档”或“2档”按钮，产品开始工作，连续工作时间≤1分钟。

- 搅拌功能向下的吸力较大，初次使用建议少放入食材，待手法熟悉后再按需要放入食材。
- 搅拌时手拿机器缓慢的上下移动粉碎效果更佳。

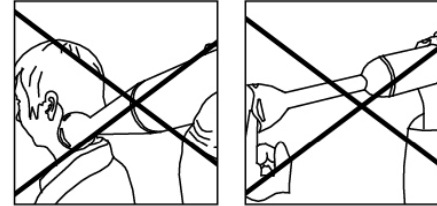

绞肉

1.将绞肉刀放入绞肉杯中，将食材切成约(2×2×2)cm大小块状放入绞肉杯中，加入食材量参考如下表：

食 材	最大加入量
肉类	300克
洋葱、鸡蛋	200克
药草	50克
干酪	100克
饺子馅	500mL，其中肉类最多150克

- 加入过多有可能影响产品使用寿命。
- 加工前，肉类的筋、骨、皮需去掉，冻肉需解冻；不适合加工过硬食材如谷类、冰块等。
- 2.将绞肉杯盖由上往下盖在绞肉杯上，并确保绞肉刀与绞肉杯盖已完全配合。
- 3.将主体安装到绞肉杯上。
- 4.接通电源，此时电源指示灯亮起，启动产品主体上的“2档”按钮，产品开始工作，连续工作时间≤30秒。

第四章 保养和维护

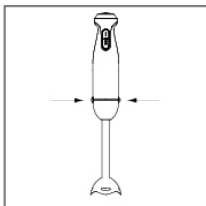

1. 清洁产品前，请务必先断开电源。
2. 使用后请及时清洁产品。
3. 主体外部可用湿布擦拭，请勿将主体放入水或其他液体中，也不能在水或其他液体下冲洗。
4. 本产品应储存于干燥处并避免紫外线直接照射。
5. 储存产品前，应确保产品是清洁且干燥的。

请参照以下步骤拆卸后再清洗：



- 1) 断开电源后，按主体两侧退出按钮将主机与功能组件分离，绞肉组件将杯盖拧出。

2) 清洗方法参照下图说明。

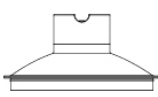
	自来水淋洗	放入水中浸泡清洗	用布擦拭
	X	X	V
	V	X	V
	V	V	V
	X	X	V

	自来水淋洗	放入水中浸泡清洗	用布擦拭
	V	V	V
	V	V	V

第五章 产品安全指标

额定电压	220V~
额定功率	300W
额定频率	50Hz
转速	13000-16000 转/分
连续工作时间	搅拌 ≤ 1分钟 绞肉 ≤ 30秒
间隔时间	≥ 15分钟

本产品为 II 类电器，不需要外加接地装置。

第六章 采用标准

国家标准：GB4706.1-2005 GB4706.30-2008

第七章 故障分析及排除

故障现象	原因分析	故障排除
指示灯亮，按下按钮，产品不工作	按钮未按到位	请确认控制按钮已按到位
指示灯不亮，产品不工作	1.电源未接通 2.电机温控保护	1.检查电源以及插头是否到位 2.停止15-20分钟后再使用
异常震动或噪音大	1.绞肉杯内食材体积过大 2.加入食材过多 3.电压过高	1.食材尽量切成小块，约2cm块状 2.食材量不要超过说明书规定最大值 3.检查电压是否过高
卡刀	刀片被食材缠绕住或卡死	断开电源，取出食材，切成小块
使用中异味	新电机最初使用正常现象	如多次使用后，仍会发出此气味，请送至就近九阳维修点检测

注：

· 以上为常见故障分析和排除方法，对于其它故障，请与本公司客户服务部门联系，或直接到本公司指定的维修点进行修理，切勿自行拆卸修理。

· 阳光服务热线：400-6186-999

· 本公司指定维修点明细见保修卡。

装箱明细

名称	手持式搅拌机 (婴儿辅食料理棒)	搅拌棒 组件	绞肉杯 组件	搅拌杯	说明书	保修卡
数量	1台	1个	1个	1个	1本	1本

(本说明书中数据由九阳研发中心数据库提供)

食谱

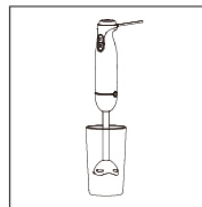

· 番茄酱

食材：番茄400克（约2个）、白糖50克

做法：1.将食材洗净；番茄热烫去皮，切小块；
2.将1放入杯体内，用搅拌棒2档搅拌细腻备用；
3.将2倒入锅中，放入白糖，小火熬煮，边煮边搅拌，直至浓稠即可。

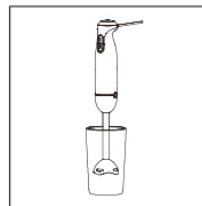

· 西瓜汁

食材：无籽西瓜200克、凉开水100毫升、白糖10克

做法：1.将西瓜去皮，切小块；
2.将所有食材放入杯体内，用搅拌棒2档搅拌细腻即可。

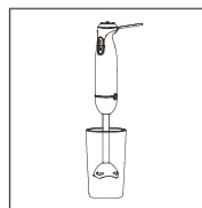

· 营养早餐饼

食材：胡萝卜80克（1/2根）、面粉200克、鸡蛋1个、盐适量、油适量、水150毫升、葱花20克

做法：1.将食材洗净；胡萝卜去皮，切小块；鸡蛋打散备用；
2.将胡萝卜、水、盐放入容器内，用搅拌棒2档搅拌细腻备用；
3.将2中的食材、葱花、鸡蛋液倒入面粉内搅拌成面糊备用；
4.锅中倒油烧热，将适量面糊倒入锅中，煎至两面金黄即可。

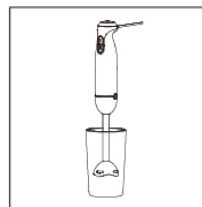

· 紫薯饮

食材：紫薯100克（约1个）、牛奶250毫升、凉开水100毫升、冰糖15克

做法：1.将食材洗净；紫薯去皮，切小块，蒸熟；
2.将所有食材放入杯体内，用搅拌棒2档搅拌细腻即可。

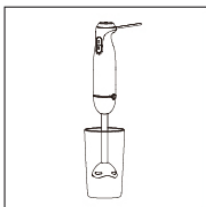

• 香蕉奶昔

食材：香蕉150克（约1根）、牛奶250毫升

做法：1.将香蕉去皮，切小块；
2.将所有食材放入杯体内，用搅拌棒1档搅拌细腻即可。

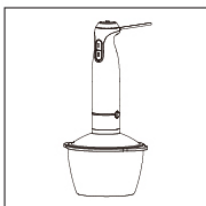

• 土豆泥

食材：土豆150克（约1个）

做法：1.将食材洗净；土豆去皮，切小块，蒸熟；
2.将熟土豆放入绞肉杯内，用1档搅拌细腻即可。

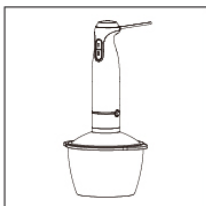

• 香菇肉馅

食材：新鲜香菇150克（约6朵）、瘦肉150克、鸡蛋1个、盐适量、香油适量、大蒜适量、生姜适量、料酒适量、生抽适量

做法：1.将食材洗净；瘦肉切小块；香菇切小块；
2.将所有食材放入绞肉杯中，用2档搅拌细腻即可。

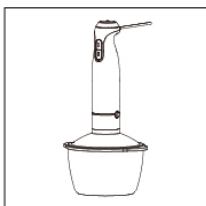

• 剁椒

食材：鲜红尖椒200克、大蒜50克（1朵）、生姜10克、白糖10克、盐10克、味精2克、白酒20毫升

做法：1.将食材洗净；大蒜去薄膜；将食材放通风处沥干水份备用；
2.将辣椒切小段；
3.将辣椒、大蒜、生姜、白糖、盐、味精放入绞肉杯中用2档绞成颗粒状；
4.将3装入瓶中倒入白酒密封即可。

V1 150909