

JYZ-V902mini/V25/V921

前言

尊敬的用户，感谢您使用九阳原汁机。为了便于您正确的操作本产品，在使用前请仔细阅读本说明书，并妥善保存以备将来查阅。请务必认真阅读第一章“安全注意事项”。

本说明书仅适用于九阳股份有限公司“JYZ-V902mini/V25/V921”原汁机产品。书中的所有内容仅供用户使用和维护时参考，未尽事宜，欢迎用户向本公司的客户服务部门咨询。本书不足之处，欢迎广大用户提出宝贵意见，愿九阳原汁机给您的生活带来温馨、便捷与健康。

•本说明书中技术规格如有变更恕不另行通知

目录

前言

第一章 安全注意事项

第二章 产品部件名称

第三章 产品使用方法

第四章 保养和维护

第五章 产品安全指标

第六章 故障分析及排除

装箱明细

第一章

安全注意事项

警告：对可能导致人员危险、重伤、重大财产损失的风险要警惕。

1. 严禁将手、筷子等伸入进料口或出汁口。
2. 禁止使用本产品榨甘蔗。
3. 严禁将主体放入水或其他液体中冲洗。
4. 移动产品时，请务必抓稳主体底部，以免配件掉落造成人身伤害或产品损坏。
5. 制作冰淇淋前，请先按要求解冻食材。

注意：对可能导致人员受伤或物品损害的风险要关注。

1. 工作时严禁用手接触螺杆、电机等部件，以免发生人身伤害事故。
2. 本产品输入电压为 220V~50Hz，连接电源前，请确认电压是否相符，以免损坏产品。
3. 主体请用湿布擦拭，切勿用水冲洗或浸泡，以防漏电或器件损坏。
4. 本品为 I 类电器，为防止漏电，安装前请确保接地线接地良好。
5. 请勿湿手插/拔电源插头，这可能引起触电。
6. 产品工作时，严禁将眼睛靠近进料口，以免发生意外造成伤害事故。
7. 在拆、装、调校或清洗产品的任何部件之前，为防止漏电或意外发生，请务必先关闭开关，断开电源。
8. 接通电源前，请务必确保可拆卸部件安装到位，请勿空载运转。
9. 请严格按照额定工作时间操作：连续工作时间不超过 10 分钟，再次工作需待电机冷却后再继续使用，冷却时间需大于 20 分钟，此法有利于延长产品寿命。
10. 产品工作时，如果出现卡死请按住“长按反转”键，将食材取出。若此时“长按反转”失效，请将断开电源，冷却 20 分钟后重新插入电源，再按住“长按反转键”将食材取出。
11. 食材大小以能放入进料口为宜，截面小于 15mm×15mm，榨汁时请用推料棒缓慢匀速推压食材，切勿用力过大（莲藕等质地较硬，可以对半切块），以免产品堵转。
12. 桃、李、杏、梅、芒果、葡萄、柿子、白莲子等有核、硬籽的食材，以及谷物类、橙柑橘、柚类等厚皮、硬壳的食材，可能会造成产品停止工作或损害产品零件，使用前必须将其去除方可使用，否则容易损坏产品。
13. 榨小芹菜、生姜等纤维较多的食材，需要切成 3~4cm 的小段，否则容易堵渣，影响产品寿命。
14. 柠檬含有强酸性汁液，请勿直接榨取，每次榨取不超过 20g(约 3 薄片)。
15. 制作冰淇淋的冰冻食材，必须在常温下解冻 10 分钟再投入进料口。冷冻前请将食材切成截面 30mm×30mm 的小块，制作时请用推料棒缓慢匀速推压食材。
16. 与食材接触的配件材料均符合食品级认证要求，干净、卫生、可靠。在榨过某些食材后配件有可能染色或发白，属于正常现象，不影响使用。

日常操作项

1. 本产品仅供家用，请按照本说明书的指引使用。
2. 本产品运行速度已设置成最佳状态，不需要进行速度调节。
3. 产品应储存到儿童不易触及的地方，切勿让肢体不健全、感官或精神上有障碍或缺乏相关经验和知识的人（包括儿童）使用或玩耍本产品。
4. 使用前请检查电源线、挤汁器、螺杆等其它零配件是否损坏，如发现损坏请停止使用，请与本公司客户服务部门联系，请勿自行拆卸修理，以免发生危险。

- 5.请在水平台面上操作，请勿在倾斜或不稳定的台面或地毯、毛巾等织物、塑料、纸等易燃物上操作本产品，以免发生意外或使产品受损。
- 6.使用后请及时清洗，在拆卸、清理可拆卸部件过程中应小心，以避免受伤或使配件损坏。
- 7.严禁将本产品各塑胶配件放入消毒柜、洗碗机及超过 60℃ 的热水中清洗消毒，以避免受热变形损坏。
- 8.请勿使用钢丝绒、研磨性清洁剂或腐蚀性液体（例如汽油或丙酮）来清洁产品。
- 9.若较长时间不使用产品时，为防止出现短路等造成损坏，请务必关闭开关，断开电源。
- 10.产品如需维修，请与本公司客户服务部门联系，或直接到本公司指定的维修点进行修理，切勿自行拆卸，以免发生危险。如果电源软线损坏,为了避免危险，请直接到本公司指定的维修点进行更换。
- 11.丢弃本产品和产品包装时，请交有相关资质部门回收丢弃，丢弃产品时请剪断电源线。
12. 在无人使用时，为防止出现短路等造成损坏，请关闭开关，断开电源。

第二章

产品部件名称

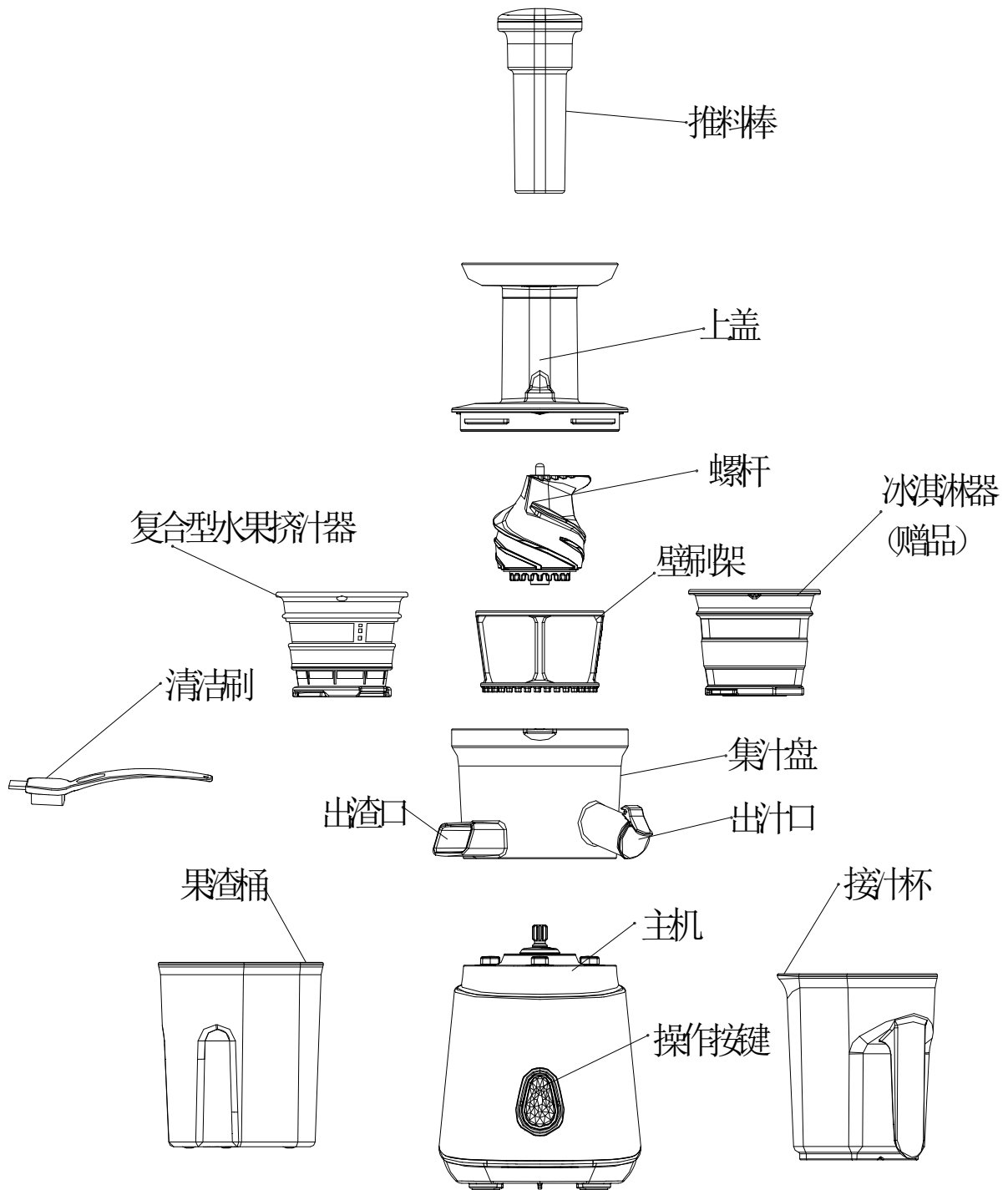

注：产品图片请以包装内实物为准

第三章

使用方法

• 在初次使用产品前，请彻底清洗与食材接触的部件。（参见“第四章保养和维护”）

一按键说明

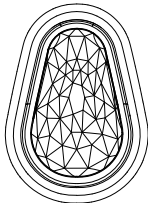
<p>机械式开关</p> <p>启动</p>  <p>停止 长按反转</p>	<p>1</p> <ol style="list-style-type: none">1. “启动”键：启动工作。2. “长按反转”键：清理食材或辅助清洗时使用该键。工作中按下此键，产品即可停止工作。
---	---

二安装说明

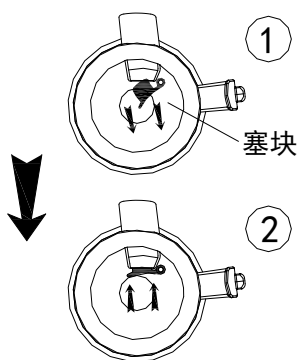

1、塞好底部硅胶塞

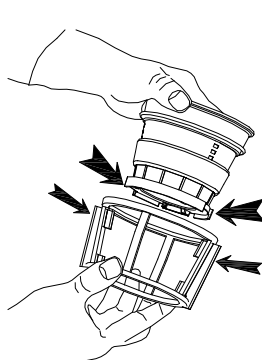

2、将挤汁器装入壁刷架

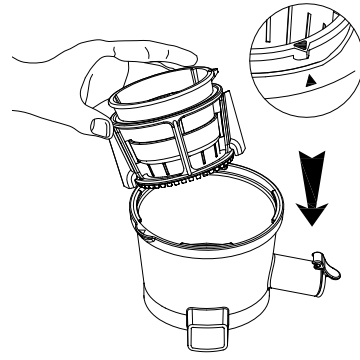

3、对准“▼”和“▲”

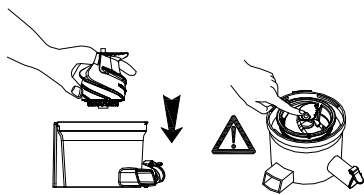

4、将螺杆下压到底。

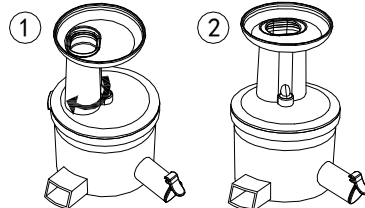

5、顺时针旋转装好上盖，

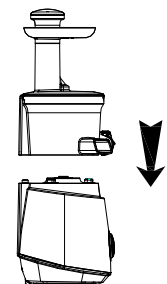

6、左右移动榨汁组件更

未安装到位上盖将无法盖上。

使之与集汁盘对准。

易安装在主体上。

三榨汁操作说明

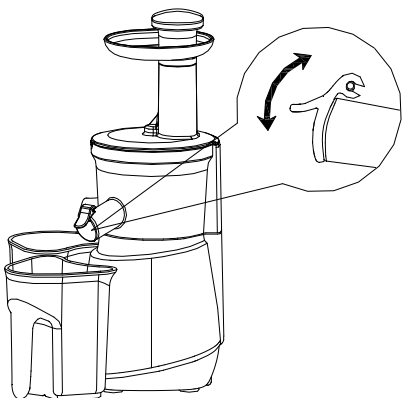

1. 请用推料棒轻缓推压食材，以食材刚好能被切断为宜。如遇食材卡住，按住“长按反转”键，即可轻松解决。
2. JYZ-V902mini、JYZ-V25、JYZ-V921、配备为复合型水果挤汁器。
3. 榨汁结束后，按下“长按反转”键后再松开断开电源，更易于机器拆卸和清理。
4. 榨汁时，关闭出汁嘴盖，投入不同的果蔬，可以起到混合果汁的作用，也可以起到防滴汁的作用。
5. 混合榨汁时，建议先放软水果再放硬水果，果汁口感更佳。
6. 投入较少的食材时，可能会造成出渣少或无渣，此为正常现象，不影响使用。存储时间长或果蔬水分含量少时，也可能出现该现象。

四冰淇淋制作说明

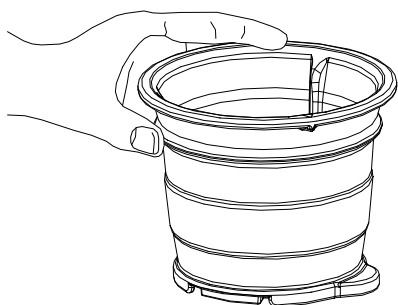

1. 将水果切成 30mm×30mm 的小块，放入冰箱冷冻 4-8 小时，拿出来解冻 10 分钟。
2. 将挤汁器更换成冰淇淋器，无需安装壁刷，关闭出汁嘴盖，并将接汁杯放在出渣口正下方。
3. 启动机器，将解冻好的食材缓慢匀速放入机器即可。

五好果汁小贴士

- 选用新鲜水果和蔬菜，它们含有更多的汁液。特别适合的果蔬有：苹果、梨、菠萝、西瓜、柑橘、胡萝卜、西红柿、黄瓜等。
- 需要削去像菠萝、哈密瓜、柑橘等果蔬的厚皮。柑橘类水果的籽会让果汁带苦味，建议剔除。
- 苹果的出汁量和口感取决于季节和所选用苹果的种类。
- 新鲜榨取的苹果汁会很快变成棕色，这是正常的氧化现象，可以加几滴柠檬汁减缓氧化过程。
- 叶子和叶杆（如菠菜）也可以放入原汁机中榨汁。
- 本产品禁止榨甘蔗。
- 含有淀粉的食材，如香蕉、木瓜、鳄梨、无花果和芒果不适合放入原汁机中榨汁，可以用食品加工机或料理机来加工这类水果。
- 榨好的果汁建议马上饮用，暴露在空气中时间过长，口感和营养价值都会受到影响。

第四章

保养和维护

一维护事项

1. 使用后请及时清洗产品。清洁产品前，务必关闭开关，断开电源。
2. 主体可用湿布擦拭，请勿用水冲洗或浸泡，以防漏电或器件损坏。
3. 本产品应储存于干燥处并避免紫外线直接照射。
4. 在储存产品前，应确保产品是清洁且干燥的。
5. 清洗前请关闭出汁嘴盖，然后启动机器，从进料口处倒入少许清水进行预清洗，此法更利于清洗。

二拆卸说明

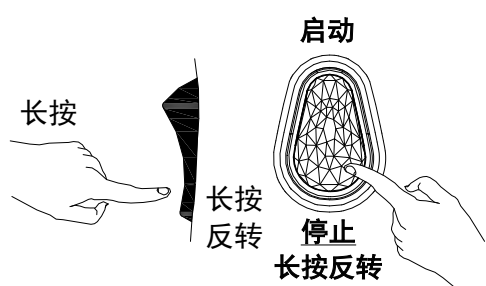

1、反转一下，更易拆卸。

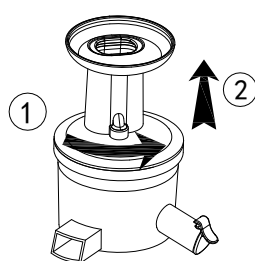

2、逆时针旋转，取出上盖。

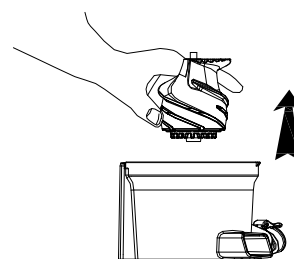

3、向上取出螺杆。

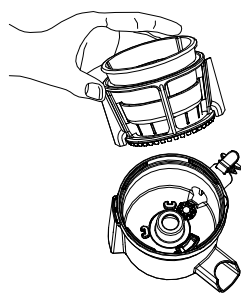

4、取出挤汁器与壁刷。

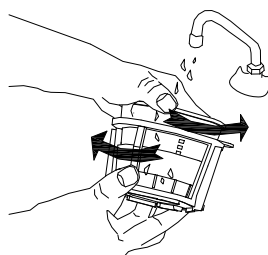

5、旋转壁刷进行初步清洗。

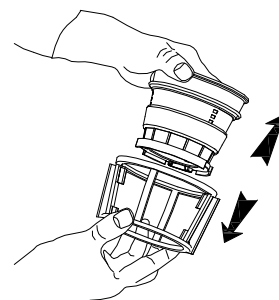

6、分离挤汁器和壁刷

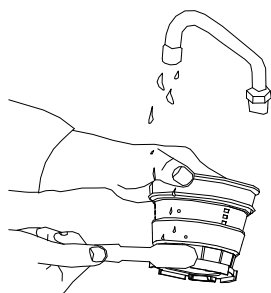

7、用清洁刷仔细清洗

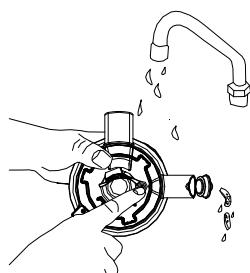

8、冲洗出渣口

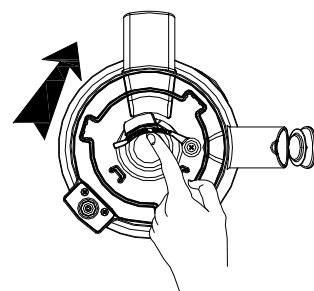

9、装好硅胶塞，晾干后收纳

第五章

产品安全指标

额定电压 220V~

额定功率 150W

额定频率 50Hz

额定转速 50 转/分

连续工作时间≤15 分钟

间隔时间≥20 分钟

执行标准 Q/3700YJY003-2014

第六章

故障分析及排除

故障现象	原因分析	故障排除
通电产品不工作	电源线插头未插到位	将电源线插头插到位
	电机连续工作时间过长,自动保护	停机 20 分钟后再使用
	上盖未旋转到位	上盖旋转到位
最开始几次使用产品时,电机发出异味	新电机最初使用正常现象	如果多次使用后,产品仍有异味,请送至最近的九阳维修点检测
使用中停机	食材太多,过载堵转导致停机	减慢食材投放,推料时不要过于用力
	电机温控保护	停止 20-30 分钟后再使用
果汁中含果渣多	榨汁器破损或使用错误	榨汁器破损或使用错误
异常震动或噪音大	壁刷未安装到位或榨汁器破损	将壁刷安装到位或更换榨汁器
	电机损坏	送维修点检修
主体漏汁	未装好集汁盘的硅胶塞块	将硅胶塞块安装到位
上盖无法合紧	榨汁器未安装到位	按操作说明安装

注:

- 如问题不能解决,切勿私自拆卸机器,请送当地售后服务部进行维修,详情请查阅说明书中“售后服务”相关内容或拨打阳光服务热线: 400-6186-999 进行咨询。
- 以上内容如因型号或零部件变更与实物不符,请以实物为准,恕不另行通知敬请谅解!

装箱明细

JYZ-V902mini、JYZ-V25、JYZ-V921：

名称	厨房机械 (原汁机)	说明书	清洁刷	接汁杯+果渣桶	冰淇淋器(赠品)
数量	1台	1本	1个	1套	1个

- 本说明书中数据由九阳研发中心数据库提供。