

本企业通过:

ISO9001: 2008 国际质量管理体系认证

ISO14001: 2004 国际环境管理体系认证

OHSAS18001: 2007 国际职业健康安全管理体系认证

**Joyoung 九阳**

## 使用说明书

Operation Instruction

九阳榨汁机

型号: JYZ-S1  
JYZ-S5



**九阳股份有限公司**  
JOYOUNG COMPANY LIMITED

山东省济南市槐荫区美里路999号  
No. 999 Meili Road, Huaiyin District, Jinan City,  
Shandong Province, China

邮编: 250117

传真: 400 6186 996

[www.joyoung.com](http://www.joyoung.com)

阳光服务热线: 400-6186-999

[www.doujiang.com](http://www.doujiang.com)

## 前言

尊敬的用户，感谢您使用九阳牌榨汁机，为了便于您正确的操作本产品，在使用前请仔细阅读本说明书。请务必认真阅读第一章“安全使用注意事项”，并特别留意说明书黑色字体部分。

(本说明书中技术规格如有变更恕不另行通知)

## 目录

前 言	1
第一章 安全使用注意事项	2-3
第二章 部件及功能	4-5
第三章 使用方法	6-11
第四章 保养和维护	12-14
第五章 产品安全指标	14
第六章 采用标准	14
第七章 故障分析及排除	15-16
装箱明细	16

感谢您使用九阳榨汁机。为了您能正确的使用和维护本产品，我们特地编写了这本说明书，请您在使用产品前，仔细阅读本说明书，并妥善保存以备将来查阅。

本说明书仅适用于九阳股份有限公司“JYZ-S1/S5”榨汁机产品，九阳股份有限公司保留最终解释权。书中的所有内容仅供用户使用和维护时参考，未尽事宜，欢迎用户向本公司的客户服务部门咨询。本书不足之处，欢迎广大用户提出宝贵意见，愿九阳榨汁机给您的生活带来温馨、便捷与健康。

专利连接头

实用新型：ZL200820025722.2

## 第一章 安全使用注意事项

1. 本产品输入电压为AC220V~50Hz, 请确认后再使用。
2. 本产品属于Y连接, 如果电源软线损坏, 为避免危险, 请与本公司客户服务部门联系, 或直接到本公司指定的维修点更换, 切勿自行拆卸修理。
3. 使用过程中如产品需维修, 请与本公司客户服务部门联系, 或直接到本公司指定的维修点进行修理, 切勿自行拆卸, 以免发生危险。
4. 在拆、装或调校产品的任何部件之前, 请务必关闭开关, 断开电源。
5. 使用前请检查电源线、插头、萃取筒、刀网组件等其它零部件是否损坏。如发现损坏请停止使用产品, 请及时与本公司客户服务部门联系, 请勿自行拆卸修理, 以免发生危险。
6. 请严格按额定工作时间操作: 连续工作时间不得超过1分钟, 如未能达到您所需要的效果, 应断开电源冷却2分钟后再加工, 以工作1分钟停止2分钟为一个周期, 连续工作3周期, 必须停止15-20分钟, 待电机冷却后再工作。此法有利于延长产品寿命。
7. 接通电源前, 请务必确保集汁盘、萃取筒、刀网组件、上盖等可动部件安装到位。
8. 避免在产品运转时接触到萃取筒、刀网组件、电机等可动部件, 以免受到伤害或使产品受损, 尤其是老人与小孩。
9. 产品工作时, 严禁将手或尖锐物伸入进料口。严禁使用任何物体替代推料棒, 严禁将眼睛靠近进料口, 以防意外。
10. 使用时, 请待电机和萃取筒及刀网组件停止转动, 并确保断开电源后, 再取下榨汁机可动部件。
11. 本产品各配件均不允许用超过60℃的热水及微波炉消毒, 以避免受热变形损坏。与食材相接触的部件材料均符合食品级认证, 干净、卫生、可靠。
12. 请勿将主体放入水或其他液体中, 也不能在水或其他液体下冲洗。
13. 请勿使用钢丝绒、研磨性清洁剂或腐蚀性液体(例如汽油或丙酮)来清洁产品。
14. 产品应储存到儿童不易触及的地方, 切勿让肢体不健全、感觉或精神上有障碍或缺乏相关经验和知识的人(包括儿童)使用或玩耍本产品。
15. 有核、硬籽、厚皮或硬壳的食材, 请先将其去除后再进行加工。
16. 请勿将本产品任何部件放入洗碗机内清洗。
17. 不可将本产品垫在布、尼龙、纸或盆上使用, 否则, 可能导致主体打

滑或移动。

18. 产品运转中, 禁止按下按钮。需待产品完全停止运转时, 才能按下按钮, 打开上盖(如图1)。
19. 榨汁结束后, 建议让产品继续运转30秒左右至出汁口没有果汁流出为止, 可有效提高出汁率。
20. 粘性较强的食材(香蕉、山麻、山药等)或含汁量较少的食材(草莓、杏、猕猴桃、柿子等)无法正常榨汁, 可能导致刀具阻塞或出现异常振动。
21. 产品榨汁过程中, 如出现大的震动或看到果渣开始附在透明盖上, 请立即停止工作, 清理果渣后再继续使用(如图2)。
22. 请严格按照附表中的要求控制食材单次投放量, 并适时清理果渣。混合食材请以单次投放量不高于400克为准:

食材名称	甘蔗	苹果	胡萝卜	西瓜	黄瓜	西红柿	芹菜	橘子
榨汁前加工	去硬皮、切4半	切块	切条状块	切块	切条	切4块	切段	去皮分瓣
单次使用量(克)	400 (约2-3节)	500 (约2个)	400 (约3根)	500	500 (约2根)	500 (约3个)	500 (约1/2棵)	400 (约5个)

23. 榨果肉较多的软性食材, 如黄瓜、西瓜等, 请使用“1”档。以避免果汁过于粘稠, 且会溢出集汁盘, 溅到主体上。



图1



图2

24. 下压食材时, 请轻缓用力。
25. 盖上上盖前, 请确保萃取筒、刀网组件压入到位。
26. 出现榨取食材过量等异常情况导致产品停止运转时, 请拔掉插头、断开电源, 2分钟后再通电产品可重新工作。
27. 本产品仅适用于家庭使用。
28. 本产品各部件请勿加热。

## 第二章 部件及功能

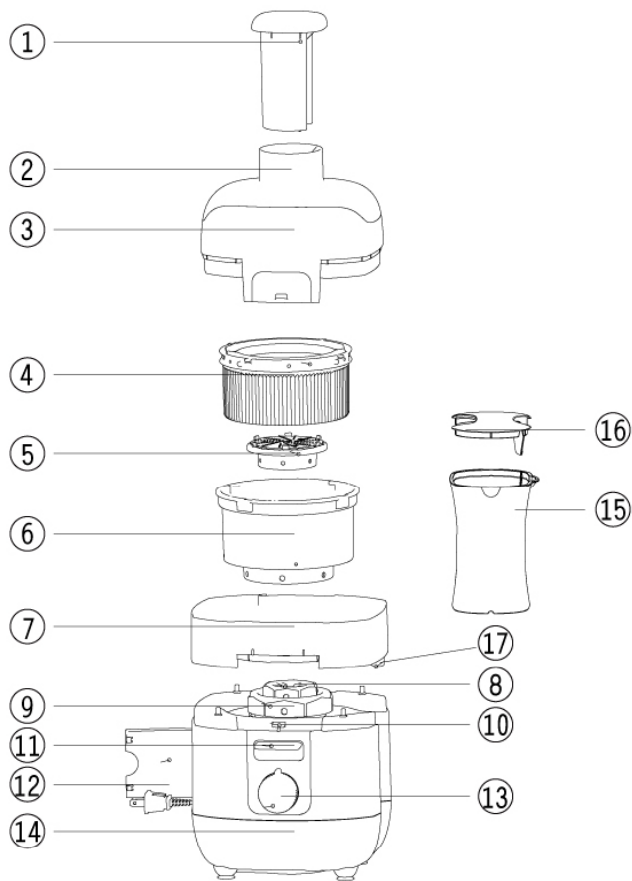

注：产品图片请以包装内实物为准！

### 部件功能

序号	部件名称	功 能
1	推料棒	放入食材时，缓慢推压食材，使食材与刀网组件充分接触，提升榨汁效率。
2	进料口	用于放入食材。
3	上盖	与集汁盘及主体连接，是榨汁功能的重要部件，起到安全防护的作用。
4	集渣篮	与萃取筒配合，在产品高速运转下，起到渣汁分离并收集果渣的作用。
5	刀网组件	通过底部的刀盘搅碎食材并将渣甩到集渣篮中。
6	萃取筒	与集渣篮配合，在产品正常工作下，起到渣汁分离并甩出果汁到集汁盘的作用。
7	集汁盘	收集并导出由萃取筒分离出来的果汁。
8	连接头	是九阳专利连接器，用于连接刀网组件，使刀网组件自动对中，方便取放。
9	连接头组件	是九阳专利连接器，用于连接萃取筒，使萃取筒自动对中，方便取放。
10	锁扣	用于扣紧上盖。
11	按钮	用于控制锁扣，打开上盖和主体的连接。
12	储线盖	用于封闭储线盒，储藏电源线用。
13	旋钮开关	控制产品的工作状态，有0、1、2三个档位。
14	主体	产品主要部件，内有电机等部件，是产品动力源，提供动力。
15	接汁杯	盛放出汁嘴流出的果汁。
16	接汁杯盖	盖在接汁杯上，起到清洁防护，防止产品工作时汁液外溢的作用。
17	出汁嘴	让集汁盘内的果汁流出到接汁杯中。

## 第三章 使用方法

· 在初次使用产品前，请彻底清洗与食材接触的部件。（参见“第四章保养和维护”）

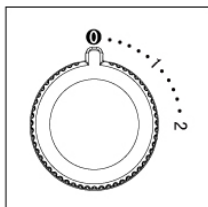

### 档位选择

- “0”档：关闭、停止。
- “1”档：低速档，适用于加工软性食材，如：黄瓜、西瓜等。
- “2”档：高速档，适用于加工硬性食材，如：胡萝卜、苹果、甘蔗等。
- 榨汁时，关于食材选用及档速选择的详细说明，请参照本章的第二点“食材选用提示”。

### 一、使用说明

本产品设有双重安全系统，只有在所有零部件正确安装好后才会工作。请按以下步骤安装并使用产品：

#### 榨汁功能



1. 打开主体侧面的储线盖。



2. 将电源线从储线盒中拉出（不使用时可将电源线收到储线盒里）。



3. 关上储线盖。

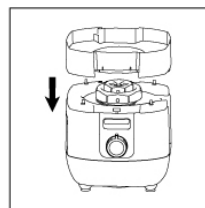

4. 将集汁盘装于主体上。

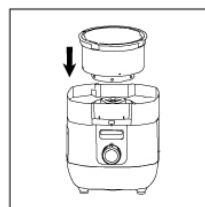

5. 将萃取筒放入集汁盘中，确保萃取筒在连接头组件上安装到位。（入配时可听到明显的咔嗒声）

· 使用前请检查萃取筒是否破损，如有损坏，请不要使用，并马上与本公司就近的客户服务部门联系。

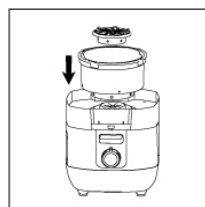

6. 将刀网组件放入萃取筒中，确保其在连接头上安装到位。（入配时可听到明显的咔嗒声）

· 使用前请检查刀网组件是否破损，如有损坏，请不要使用，并马上与本公司就近的客户服务部门联系。

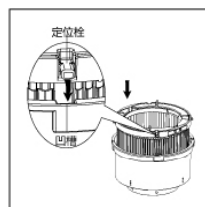

7. 将集渣篮上的定位栓与萃取筒的凹槽对正，向下按压集渣篮。



8. 向“左”旋紧集渣篮。  
· 确认是否完全旋到位，确保定位栓完全扣入凹槽内。



9. 将上盖从正上方装入主体。



10. 向下压上盖，听到“咔嚓”声响，表示锁扣已锁紧上盖，否则产品不工作。



11. 将推料棒上的凹槽与进料口内的凸缘对准，将推料棒放入进料口中。



12. 微倾斜接汁杯，使其与出汁嘴对齐，将其放入出汁嘴正下方。  
· 请将接汁杯盖上标示的接汁口侧放入到出汁嘴下方。

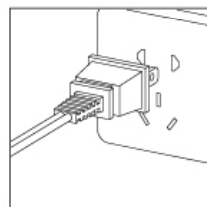

13. 接通电源，准备工作。  
· 接通电源前请确保旋钮开关处于“0”档位置。

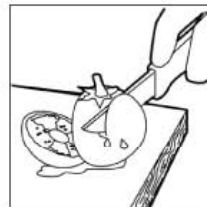

14. 将食材洗净，切成能放入进料口的大小。  
· 有核、硬籽、厚皮或硬壳的食材，请先将其去除。

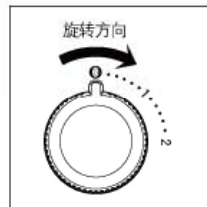

15. 将开关旋至适合档位，产品开始工作，连续工作时间  $\leq 1$  分钟。



16. 将准备好的食材放入进料口。



17. 用推料棒缓慢地将食材由进料口推入，不要用太大的力压推料棒，以免影响榨汁效果。  
· 切勿将手指或其它物体伸入进料口内！如果集渣篮渣满或接汁杯汁满，应断开电源，及时清理。



18.当食材加工完毕，出汁嘴不再有汁流出时，关闭开关，断开电源，请待电机和刀网组件完全停止转动后，再将接汁杯拿离出汁嘴。

·榨好的果汁应该尽快饮用，如果暴露在空气中时间过长，口感和营养价值都会受到影响。

## 二、食材选用提示

1. 选用新鲜水果和蔬菜：它们含有更多的汁液。特别适合的食材有：苹果、梨、菠萝、葡萄、甘蔗、甜菜根、芹菜杆、菠菜、胡萝卜、哈密瓜等。
2. 需要削去像甘蔗、柑子，菠萝和生甜菜根等食材的厚皮。柑橘类水果的籽会让果汁带苦味，建议剔除。
3. 苹果汁的出汁量和口感取决于所选用苹果的种类。
4. 新鲜榨取的苹果汁会很快变成棕色，这是正常的氧化现象，可以加几滴柠檬汁减缓氧化过程。
5. 叶子和叶杆（如莴苣）可以放入榨汁机中榨汁。
6. 含有淀粉的水果如香蕉、木瓜、鳄梨、无花果和芒果不适合放入榨汁机中榨汁，可以用食品加工机或料理机来加工这类水果。
7. 常见食材的营养成分及档速选择如下表：

水果/蔬菜	维生素/矿物质	每200克食材卡路里 (Kcal) 值	档速选择
甘蔗	蔗糖、葡萄糖及果糖、铁、锰和有机酸	128	2
苹果	维生素C	108	2
梨	膳食纤维	100	2

桃	维生素C、B3、钾和膳食纤维	102	2
橙子	维生素C、维生素E、胡萝卜素	96	2
葡萄	维生素C、B6和钾	88	2
菠萝	维生素C	88	2
西瓜	维生素A、钾	52	1
哈密瓜	维生素A、钾、胡萝卜素	68	2
甜瓜	维生素C、叶酸、膳食纤维和维生素A	54	2
甜菜	叶酸，膳食纤维，维生素C和钾的良好来源	44	2
西红柿	维生素C、膳食纤维、维生素E、叶酸和维生素A	44	2
树莓	维生素C、铁、钾和镁	70	2
蓝莓	维生素C	64	2
孢子甘蓝	维生素C、B、B6、E、叶酸和膳食纤维	68	2
圆白菜	维生素C，叶酸，钾，B6和膳食纤维	36	2
胡萝卜	维生素A、C、B6和膳食纤维	92	2
芹菜	维生素C和钾	34	2
黄瓜	维生素C	60	1
菠菜	维生素A、钙、铁	56	2
苦瓜	维生素C和钾	44	2
甜椒	维生素C、胡萝卜素	50	2

## 第四章 保养和维护

### 1. 榨汁机拆卸(拆卸前, 务必关闭开关, 断开电源):



1) 用手向下按压按钮, 听到“咔嚓”声响, 证明上盖已经打开。



2) 取下推料棒。

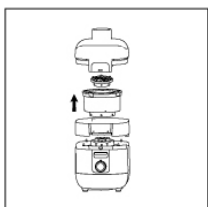

3) 依次取下上盖、萃取筒、刀网组件、集汁盘等部件。

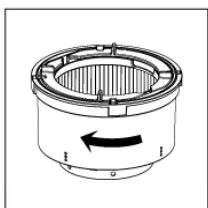

4) 向“右”旋转集渣篮, 确保集渣篮从萃取筒中完全旋出。

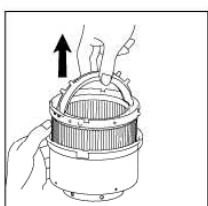

5) 将集渣篮连同果渣提起来。

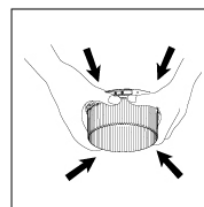

6) 用手指按住集渣篮四周, 使果渣浮起。

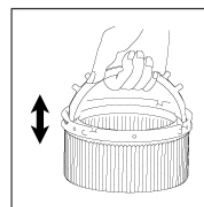

7) 上下摇动, 使果渣脱落。

### 2. 组件清洗及储藏

使用不超过60℃的温水清洗:





## 第七章 故障分析及排除

### 注意事项:

- 胡萝卜、叶类蔬菜色素附着后会变色。尽管用海绵等清洗后也无法完全清除，但并不影响使用。使用后尽快清洗，可清除得比较干净。
- 请勿将主体放入水或其他液体中，也不能在水或其他液体下冲洗。
- 在储存产品前，应确保产品是清洁且干燥的。
- 本产品应储存于干燥处并避免紫外线直接照射。

## 第五章 产品安全指标

额定电压	220V~
额定功率	350W
额定频率	50Hz
连续工作时间	≤1分钟
间隔时间	>2分钟

本产品为 II 类电器，不需外加接地装置。

## 第六章 采用标准

企业标准: Q/3700YJY003-2011

故障现象	原因分析	故障排除
通电后，启动开关，产品不工作	1. 集汁盘未安装到位 2. 上盖未安装到位	1. 集汁盘安装到位 2. 上盖安装到位
最开始几次使用产品时，电机发出难闻的气味	新电机最初使用正常现象	如果多次使用后，产品仍会发出此气味，请送至就近的九阳维修点检测
使用中停机	1. 电压过低 2. 食材过量 3. 用力过度压推料棒 4. 刀盘被食材缠绕住或卡死 5. 电流保险丝保护	1. 检查电压是否过低 2. 断开电源将多余食材取出 3. 轻压推料棒 4. 断开电源，取出食材，清洗刀盘 5. 拔掉插头、断开电源，2分钟后再接通电源可重新工作
果汁中含果渣多	1. 集渣篮破损 2. 萃取筒内没有放置集渣篮 3. 单次制作食材投放过量 4. 档位选择不合适	1. 更换集渣篮 2. 萃取筒内放置集渣篮 3. 立即清理集渣篮中的果渣 4. 按说明书要求选择档位
异常震动或噪音大	1. 刀网组件或萃取筒未安装到位，运转平衡差 2. 产品放置不平稳或脚垫脱落 3. 电压过高 4. 单次制作食材过量	1. 将刀网组件和萃取筒安装到位 2. 产品放置平稳或将脚垫安装到位 3. 检查电压是否过高 4. 断开电源将多余食材取出并清洗集渣篮
出汁少	1. 集汁盘内果渣过多 2. 用力过度压推料棒 3. 所选食材不适合榨汁	1. 清洗集汁盘 2. 轻压推料棒 3. 选择合适食材

注:

- 以上为常见故障分析和排除方法, 对于其它故障, 请与本公司客户服务部门联系, 或直接到本公司指定的维修点进行修理, 切勿自行拆卸修理。
- 阳光服务热线: 400-6186-999
- 本公司指定维修点明细见保修卡。

#### 装箱明细

名称	榨汁机	说明书	保修卡	食谱
数量	1台	1本	1本	1本

(本说明书中数据由九阳研发中心数据库提供)

V4 020212