



证书编号: (2006)国免字(371250207)号
有效期: 2006 年12月至2009 年12 月

Joyoung 九阳

使用说明书

九阳榨汁机

型号: JYZ-A500



九阳股份有限公司
Joyoung Company Limited

地址: 山东济南市槐荫区新沙北路12号
传真: 0531-87901901 电话: 0531-87901018
网址: www.joyoung.com.cn 邮政编码: 250118

全国服务热线:
0531-87918008
0531-87901018
400-6186-999

前言

您好，感谢您使用九阳多功能食品榨汁机，为了使您能正确地使用和维护本产品，我们特地编写了这本说明书，请您在使用前仔细阅读，并且妥善保存，以便以后查阅。

这本说明书仅适用于九阳股份有限公司“JYZ-A500”榨汁机产品，九阳股份有限公司对该说明书保留最终解释权，书中所有的内容仅供用户使用与维护时参考，未尽事宜，欢迎用户向本公司的客户服务部门咨询。本书不足与错误之处在所难免，欢迎广大用户提出宝贵意见，愿九阳榨汁机给您的生活带来温馨、便捷与健康。

尊敬的用户，感谢您使用九阳多功能食品榨汁机，为了便于您正确的操作本机器，在使用前请仔细阅读本说明书。请务必认真阅读第五章“注意事项”。

(本说明书中技术规格如有变更恕不另行通知)

目录

前言	1
第一章 部件及名称	2-3
第二章 使用方法	4-8
第三章 产品特性	8-9
第四章 技术参数	9
第五章 注意事项	9-10
第六章 清洁保养	10-11
第七章 故障分析及排除	12
第八章 装箱明细	12

第一章 部件及名称

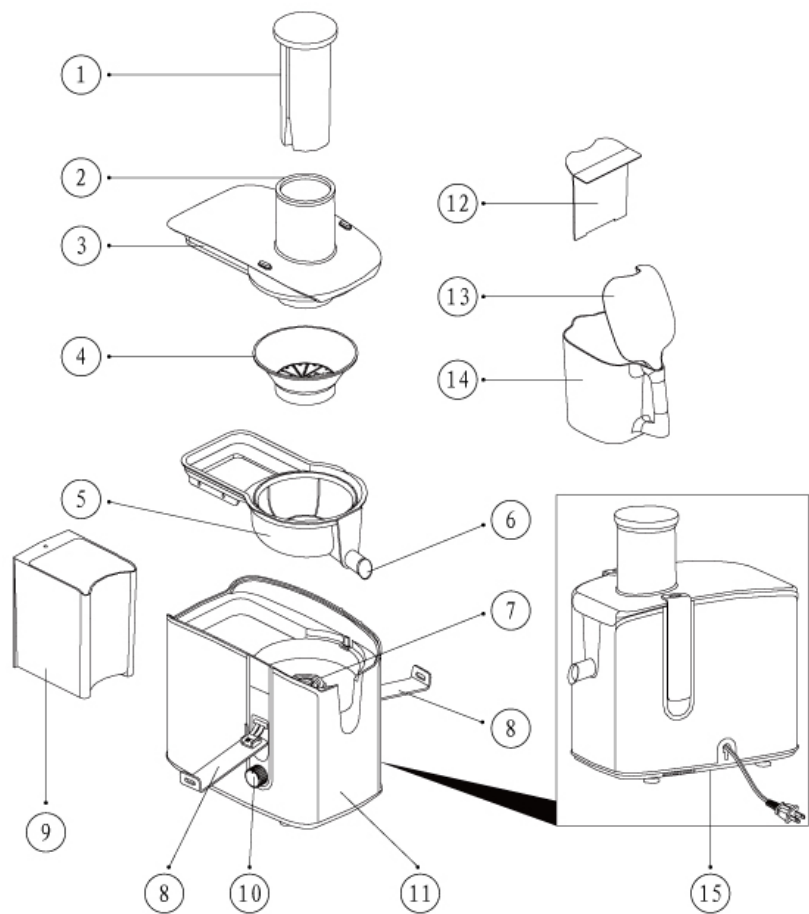

部件明细

号码	名称	数量
①	推料杆	1
②	进料口	1
③	盖子	1
④	滤网	1
⑤	集汁盘	1
⑥	出汁口	1
⑦	驱动轮	1
⑧	搭扣	2
⑨	果渣桶	1
⑩	控制旋钮	1
⑪	主机	1
⑫	隔泡板	1
⑬	果汁杯盖	1
⑭	果汁杯	1
⑮	电线储藏室	1

第二章 使用方法

在初次使用产品之前，请彻底清洗与物料接触的部件。
(参见“第六章 保养方法”)

一、使用准备

将产品的可拆卸部件清洗干净(参见“第六章 保养方法”)，并按以下步步组装产品：

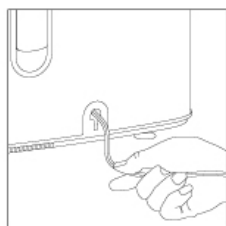

1. 将电线从电线储藏室中拉出。(产品不使用时可将电线储藏在储藏室里；电线外露长度约1.3米。)



2. 将集汁盘放到主机上。

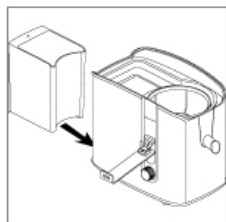

3. 将果渣桶水平推入主机中，直到果渣桶外沿与主机侧面在同一垂直面上，表示果渣桶安装到位。

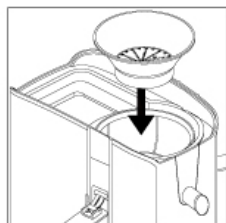

4. 将滤网放入集汁盘中，轻轻往下按，可听到喀哒一声，表示安装到位。(使用前请检查滤网是否破损，如有损坏请停止使用，并与本公司客户服务联系。)



5. 将盖子从正上方装入主机，进料口一侧对准滤网。

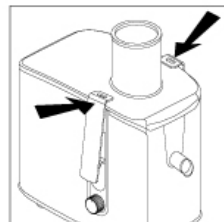

6. 将主机前后两个搭扣分别扣住盖子上的两个凸缘，然后压下搭扣，可听到喀嗒一声，表示已安装到位。(搭扣未安装到位，则本产品不会运转。)

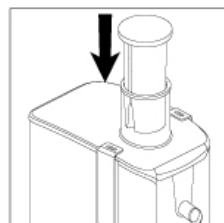
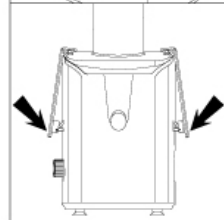

7. 将推料杆上的凹槽与进料口内的凸缘对准，将推料棒放入进料口中。

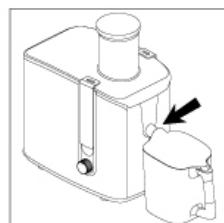

8. 将果汁杯嘴放置于出汁嘴下，为防止榨汁过程中果汁溅出可将果汁杯盖盖上。

二、使用产品

本产品设有双重安全系统，只有在所有零部件正确安装后才能工作。

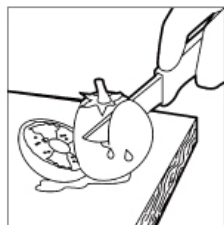

1. 将物料洗净，切成能放入进料口的块。



2. 接通电源，将控制旋扭转到档位“1”或“2”，产品开始运转。

- “1”档：低速档，适用于软性果蔬，如：西瓜、葡萄、西红柿、黄瓜、草莓。
- “2”档：高速档，适用于所有果蔬。（关于果蔬选用及档速选择的详细说明，请参照使用说明书的第三点。）

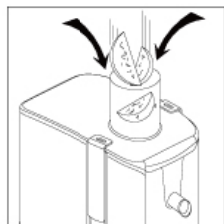

3. 将切好的物料放入进料口。

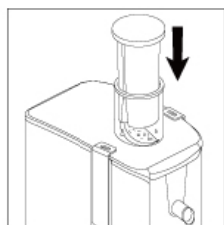

4. 用推料杆柔和地将块推入旋转中的过滤网。

- 不要太用力压推料杆，以免影响压汁的质量；
- 切勿将手指或其它物体伸入加料管内
- 不要让本产品连续工作超过3分钟，如果榨汁工作还未完成，应关闭电源让其冷却1分钟，再重新启动。

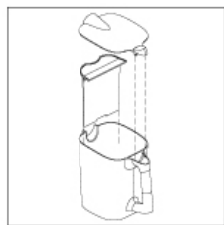

5. 当所有物料都已加工完，出汁口不再有汁液流出时，将控制旋扭转到档位“0”，拔掉电源插头，等待滤网完全停止转动。再将果汁杯拿离出汁口。

- 果汁杯附带的泡沫分离装置（隔泡板），可为您斟上一杯没有泡沫的鲜果汁；

- 如果想饮用带泡沫的汁液，请不要将隔泡板安装到果汁杯中；
- 应该马上饮用刚榨好的果汁，如果将它暴露在空气中一段时间，它的味道和营养价值都会受到影响。

三、果蔬选用及档速选择

1. 选用新鲜水果和蔬菜：它们含有更多的汁液。特别适合的水果有：菠萝、甜菜根、芹菜杆、苹果、黄瓜、胡萝卜、菠菜、瓜类、西红柿、柑子、葡萄等。
2. 不用削去薄的蔬果皮，只需要削去像柑子，菠萝和生甜菜根等蔬果的厚皮。柑橘类水果的籽也要拿掉，因为它们会让果汁带苦味。
3. 在榨苹果时，苹果汁的浓度取决于所选用苹果的种类；选用越多汁的苹果榨出的汁越清，所以请根据您所想要的果汁的浓度来选择榨汁用的苹果种类。
4. 新鲜榨取的苹果汁会很快变成棕色，可以加几滴柠檬汁来令这个变色过程减慢。
5. 叶子和叶杆（如莴苣）可以放入产品中榨汁。
6. 含有淀粉的水果如香蕉、木瓜、鳄梨、无花果和芒果不适合放入产品中榨汁，可以用食品加工机或搅拌机来加工。
7. 常见果蔬的营养成分及档速选择如下表：

水果/蔬菜	维生素/矿物质	大卡/卡	榨汁档速
苹果	维生素 C	200 克=150 千焦耳 (72 卡)	2
杏	富含膳食纤维，含钾	30 克=85 千焦耳 (20 卡)	1
甜菜	叶酸，膳食纤维，维生素 C 和钾的良好来源	160 克=190 千焦耳 (45 卡)	2
蓝莓	维生素 C	125 克=295 千焦耳 (70 卡)	1
孢子甘蓝	维生素 C、B、B6、E、叶酸和膳食纤维	100 克=110 千焦耳 (26 卡)	1
圆白菜	维生素 C，叶酸，钾，B6 和膳食纤维	100 克=110 千焦耳 (26 卡)	2
胡萝卜	维生素 A、C、B6 和膳食纤维	120 克=125 千焦耳 (30 卡)	2

芹菜	维生素 C 和钾	80 克=55 千焦耳 (7 卡)	2
黄瓜	维生素 C	280 克=120 千焦耳 (29 卡)	1
茴香	维生素 C 和膳食纤维	300 克=145 千焦耳 (35 卡)	1
葡萄	维生素 C、B6 和钾	125 克=355 千焦耳 (85 卡)	1
猕猴桃	维生素 C 和钾	100 克=100 千焦耳 (40 卡)	1
甜瓜	维生素 C、叶酸、膳食纤维和维生素 A	200 克=210 千焦耳 (50 卡)	1
油桃	维生素 C、B3、钾和膳食纤维	180 克=355 千焦耳 (85 卡)	2
桃	维生素 C、B3、钾和膳食纤维	150 克=205 千焦耳 (49 卡)	2
梨	膳食纤维	150 克=250 千焦耳 (60 卡)	2
菠萝	维生素 C	150 克=245 千焦耳 (59 卡)	2
树莓	维生素 C、铁、钾和镁	125 克=130 千焦耳 (31 卡)	1
西红柿	维生素 C、膳食纤维、维生素 E、叶酸和维生素 A	100 克=90 千焦耳 (22 卡)	1

第三章 产品特性

专业榨汁

- 超大口径加料管可容下整个水果和蔬菜，无须预先切割。
- 大功率直流电机，出汁快。
- 不锈钢特细过滤网，可榨出更多果汁。
- 两档速度自由调节，随心制作软果或坚果果汁。
- 大容量果渣桶，可连续榨汁，营养果汁全家享用
- 大容量果汁杯，自动过滤，享用无泡沫纯正果汁

安全可靠

- 多重安全防护，使用更放心
- 食品级健康材质，使用更安心

品质高档

- 欧式风格，尊显高贵
- 铝拉丝面板，彰显质感

清洗方便

- 可拆卸式部件，清洗方便

第四章 技术参数

额定电压	220V~
额定频率	50Hz
额定功率	650W
连续运转时间	≤3分钟
间隔时间	≥1分钟

本产品为 II 类电器，不需外加接地装置。
执行标准：GB4706.1-1998 GB4706.30-2002

第五章 注意事项

1. 本产品输入电压为 220V ~ 50Hz，请确认后再使用。
2. 本产品属于 Y 连接，如果电源软线损坏，为避免危险，必须由制造厂或其维修部或类似的专职人员来更换。
3. 在拆、装或调校产品的任何部件之前，务必拨下电源插头。
4. 使用前请检查电源线、插头、滤网等其它零部件是否损坏，如发现损坏请停止使用。请勿自行拆卸修理，以免发生危险，请与本公司客户服务联系。

5. 本产品每次连续工作时间不得超过3分钟。如果榨汁工作还没完成，应将电源关掉待电机冷却1分钟后再开启。
6. 产品运转时，请勿接触到滤网、马达等可动部件，以免受伤害或使产品受损。
7. 产品运转时，严禁将手和尖锐物伸入进料口，严禁使用任何物体替代推料杆，严禁将眼睛靠近进料口，以防意外。
8. 产品运转时，严禁拿开果渣桶、盖子等可拆卸部件，请待滤网停止转动，且电源插头拔下后再拿开。
9. 请勿将主机放入水或其他液体中，也不能在水或其他液体下冲洗；清洁时请勿让水或其它液体浸入主机内。
10. 请勿用具有研磨作用的清洁剂、去污粉、擦洗器、丙酮、酒精、尼龙丝或金属丝制成的清洁球等清洁产品。
11. 请勿将本产品任何部件放入洗碗机内清洗。
12. 产品应储存到儿童不易触及的地方，切勿让肢体不健全、感觉或精神上有障碍或缺乏相关经验和知识的人（包括儿童）使用或玩耍本产品。

第六章 清洁保养

1. 清洁产品前，务必确保滤网已停止转动，且电源插头已拔掉。
2. 使用后应立即清洗最为容易。
3. 主机外部可用湿布擦拭。
4. 产品不用时，可将电源线收进电线储藏室。
5. 本产品应储存于干燥处并避免紫外线直接照射。
6. 在储存产品前，应确保产品是清洁且干燥的。
7. 可参照以下步骤清洗各可拆卸部件：

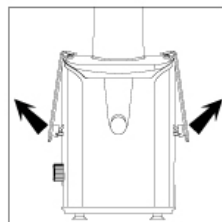

1. 将搭扣向左图所示方向拉开，将搭扣从盖子上的凸缘松开，搭扣会自然分开悬于主机两侧。

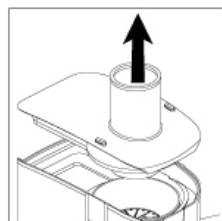

2. 按顺序分别取下盖子、集汁盘、滤网、果渣桶。
 - 取集汁盘时用手分别扣住①和②处，连同滤网一起往上提离主机，再将滤网从集汁盘中拿出。

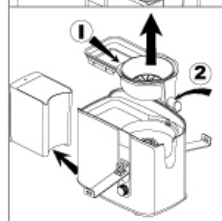

3. 在清水中加入清洁剂，用随机赠送的清洁刷清洗，再用清水冲洗干净。
 - 清洁刷是专为滤网清洗设计的，其余可拆卸部件清洗简单，可用海绵或湿布清洗。
 - 使用温水，尤其温肥皂水，清洁效果更好。

第七章 故障分析与排除

故障现象	原因分析	故障排除
通电后, 启动开关, 产品不运转。	1. 集汁盘未装到位; 2. 盖子未安装到位; 3. 搭扣未卡到位。	1. 集汁盘安装到位; 2. 盖子重装到位; 3. 搭扣卡到位。
最开始几次使用设备时, 马达装置发出难闻的气味。	这并非异常现象。	如果多次使用后, 产品仍会发出此气味, 则检查其加工量和加工时间。
使用中停机。	1. 电压过低; 2. 物料加入过量; 3. 用力过度压推料杆。	1. 检查电压是否过低; 2. 关闭电源, 取出物料; 3. 轻压推料杆
果汁杂质多。	1. 滤网破损; 2. 集汁盘果渣较多。	1. 更换滤网; 2. 清洗集汁盘。
异常震动或噪音大。	1. 滤网未安装到位, 运转平衡差; 2. 整机放置不稳或脚垫脱落; 3. 电压过高。	1. 将滤网安装到位; 2. 工作时放置于平稳平面上, 更换脚垫; 3. 检查电压是否过高。
出汁少。	果渣桶满了、过滤网聚集过多果渣。	关闭电源取出果渣桶、过滤网, 清除过多果渣。

备注:

以上为常见故障诊断和排除方法, 对于其它故障, 请与本公司客户服务联系, 或直接到本公司指定的维修点进行修理, 切勿自行拆卸修理。
全国服务热线: 0531-87918008, 0531-87901018, 400-6186-999
本公司指定维修点明细见保修卡。

第八章 装箱明细

名称	产品	说明书	保修卡	果汁杯	清洁刷
数量	1台	1本	1本	1个	1把

本说明书中数据由九阳研发中心数据库提供。