

**Joyoung 九阳**

# 使用说明书

Operation Instruction

九阳电饭锅

型号: JYF-40ZJ02A  
JYF-50ZJ02A  
JYF-60ZJ02A



**杭州九阳生活电器有限公司**

Hangzhou Joyoung home appliance Co.,LTD

杭州经济技术开发区12号大街368号1幢

1 No.368 No.12 Street Hangzhou Economic&technological  
development area Zhejiang China

邮编: 310017

传真: 400 6186 996

[www.joyoung.com](http://www.joyoung.com)

阳光服务热线 **400-6186-999**

[www.joyoung.com](http://www.joyoung.com)

尊敬的用户：

感谢您使用九阳电饭锅。为了便于您正确操作本机器，在使用前请仔细阅读本说明书。请务必认真阅读第一章“安全使用注意事项”。

(本说明书中技术规格如有变更恕不另行通知)

## 目 录

安全使用注意事项	1-2
产品各部件名称	3
产品规格表	4
操作面板	4
准备工作	5-6
功能描述	6-7
清洁与保养	7
故障及处理方法	8
维修服务保证	9
电气原理图	9
装箱明细	10

## 安全使用注意事项

- 1、检查产品规定的电源电压是否与供电电源电压相符(仅指交流电)。
- 2、本产品仅作为家庭使用。任何商业用途、不适当用途或未遵守本说明书使用引起的故障,本公司均不负任何责任,此等故障损坏不在保修之列。
- 3、必须使用接地的墙式插座,插头要注意插紧。切勿用万用插座与其他电器同时使用。
- 4、拔下电源插头时,须拿住插头拔出,不要用力猛拉或扭曲电源线。若电源线损坏后,请使用本公司提供的专用电源线来更换。
- 5、插头插到插座时,必须插到底,否则会因接触不良而导致元件过热烧坏。
- 6、使用前,必须将电源线与主机连接的电源连接器插到底,否则会因接触不良导致连接器过热而损坏。
- 7、不使用时,请勿将电源线插入插座内。
- 8、切勿在无人照看的情况下让产品工作。
- 9、不要把产品放于儿童可接触处。
- 10、请不要放在不平稳、潮湿、不耐热的表面使用,避免受到损坏或发生故障。
- 11、在内胆未放入主机中或内胆为空的时候,请勿启动操作。
- 12、产品工作时请勿移开内胆。
- 13、请勿将产品直接放在火上或任何靠近热源、火源的地方,否则产品会受到损坏或发生故障,甚至发生危险。(见图一)
- 14、内胆切忌碰撞或直接放在其它热源上加热,例如煤气炉,否则容易变形。
- 15、内胆底部和边缘应保持干净,胆底与发热盘表面不能附有水滴、饭粒等杂物,内胆



(图一)

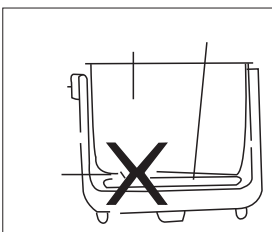

(图二)

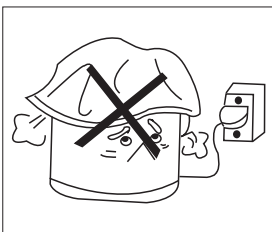

(图三)

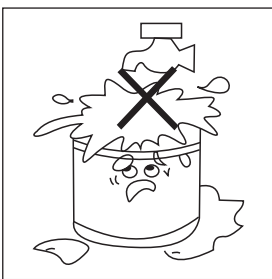

(图四)

放置不能倾斜,否则会因发热盘与内胆接触不良而烧坏元件。  
(见图二)

- 16、在内胆未放入主机中前,请勿放任何食物或水在主机里。
- 17、根据内胆的刻度来调节米、水比例。
- 18、当产品在工作时,温度会升高并可能会导致烫伤。请勿直接接触产品的金属部分。
- 19、在烹调期间,产品会产生高温和蒸汽。请勿将手和脸部靠近蒸汽孔,以防烫伤。请勿用湿布覆盖锅盖。(见图三)
- 20、除了内胆外,产品其他任何部分请勿注水、浸水。(见图四)
- 21、在以下情况下须拔掉插头:使用后出现故障、每次清洗前或检修时。
- 22、一旦产品某部分着火,请勿直接用水灭火,可用湿布盖住着火部位来灭火。
- 23、保温不要超过12小时,以免食物变味。

下列情况下请勿使用产品:

- 1、产品或电源线有问题。
- 2、产品意外坠落,造成损伤或运作出现不正常。



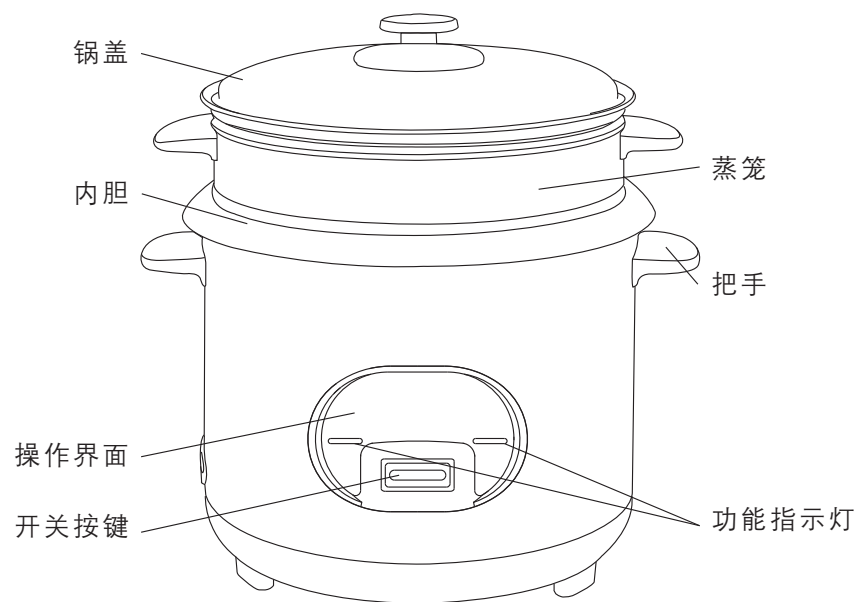

如果发生以上情况,请将产品送往我司售后服务中心处理。  
请使用产品原装的各项附件。

## 产品部件



(请以实物为准)

### ★随机附件:

饭勺	量杯	蒸笼	电源线
			

## 产品规格表

型 号	JYF-40ZJ02A	JYF-50ZJ02A	JYF-60ZJ02A
额定电源	220V~/50Hz		
额定功率	700W	900W	1000W
额定容量	4.0L	5.0L	6.0L
煮米(杯)	2-8	2-10	2-12
适合人数	3-5人	5-7人	7-9人
执行标准	GB4706.1-2005 GB17625.1-2003	GB4706.19-2008 GB12021.6-2008	GB4343.1-2009

## 操作面板

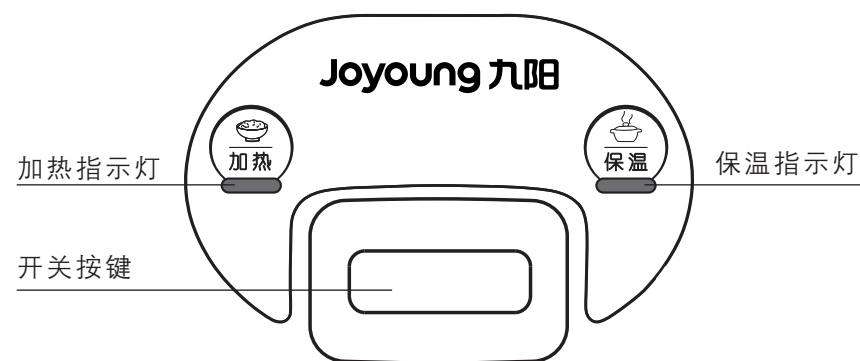

## 准备工作

### 1、产品介绍

JYF-40ZJ02A/JYF-50ZJ02A/JYF-60ZJ02A自动电饭锅，具有煮饭、蒸煮等多项烹饪功能，可透视锅盖，烹调过程一览无遗。

■ 无论选择任何烹调方式，烹调完成后，电饭锅均自动进入保温状态。

### 2、第一次使用前

阅读本说明书并仔细地按照以下步骤使用

- 打开产品包装。
- 从包装箱中取出产品及所有附件和印刷品。
- 打开锅盖，取出不沾内胆用海绵或湿布沾上洗洁精清洗不沾内胆、玻璃锅盖。
- 洗过后小心地擦干。
- 将它们放回原位。

### 3、烹调前的准备

煮饭：

- 请勿直接在内胆里淘米，以免刮伤内胆的不沾涂层或因碰撞造成内胆变形。
- 将洗净的米放入内胆，加水至相应水位，内胆内侧刻度线为每杯米量水位刻度线，如煮2杯米，则加水至水位刻度“2”处，可以根据个人喜好增减水量。
- 请勿加水超过最高刻度线。

蒸煮：

- 必须注意水位，避免水在沸腾的时候溢出放置食物的蒸笼。
- 将蒸笼放置在内胆内。
- 添加食物。

每次使用前：

- 仔细地擦干内胆的外部（尤其是底部），确保底部没有任何异物。
- 将内胆放入主机中，把内胆置于正确的位置。
- 来回轻轻地旋转内胆，确保内胆底部与发热盘和限温器接触良好。

注意：放入内胆时可以感到限温器被压下，表示内胆底部与限温器接触良好。

- 盖好锅盖。
- 插上电源。
- 在上述步骤完成前，请勿插上电源插头。

## 功能描述

1、煮米饭时，用量杯量取所需的米量，把米用其它容器洗净后，将米和适量的水倒入内胆（水量不能超过内胆的最高刻度线），胆内侧刻度线为每杯米量所对应的参考水位刻度线，用户可根据自己的喜好，适当调整水量。煮糙米应适当增加水量。用热水煮饭，可加快煮饭过程，缩短煮饭时间。

注意：不要用内胆直接洗米，以免内胆表面涂层擦伤或将胆底变形，从而导致与发热盘接触不良。

- 2、放入内胆时，轻轻地将内胆左右旋转几次，使其底部完全与发热盘接触。内胆底及发热盘表面不能有水滴、饭粒等杂物，以免影响煮饭效果或损坏电气元件。
- 3、盖严锅盖，如果锅盖未盖严，则煮饭效果将受影响，使用过程中尽量不要打开锅盖。
- 4、将电源插头先插入电饭煲插座，另一端再插入电源插座。
- 5、接通电源后“加热”灯亮，按下“开关按键”，电饭锅开始工作，工作结束后按键“咔嚓”一声跳回原位，“加热”灯灭，“保温”灯亮，电饭锅自动进入保温状态。此时若再焖10-15分钟，米饭口味会更佳。
- 6、饭煮好后如不需要再保温，应先拔掉电源插头，再取出内胆和食物。
- 7、煮饭的同时蒸食物，米汤沸腾时可能会溢到蒸的食物中，最好待米饭收水后再蒸食物。
- 8、直接蒸食物时，用量杯盛3杯水放入胆内（水量可根据所蒸食物适当调节），将要蒸的食物放入蒸笼即可。

注意：食物蒸好后请将开关按键挑起。

## 清洁及保养

### 1、清洗内胆、蒸笼

- 用热水、洗洁精和海绵清洗内胆。请勿使用钢丝球。
- 如果有食物粘在内胆胆底，可在清洗前先浸泡一会。
- 清洗后将内胆擦干。
- 可以将内胆和蒸笼放进洗碗机底架中清洗。

### 2、对于内胆，请严格按照下面的说明使用：

- 当放入洗碗机中时，切勿让洗碗机支架刮伤内胆涂层。
- 为了尽可能地保护不粘涂层的寿命，不建议在内胆中切食物。
- 确保将内胆正确地放回主机中。

使用一段时间之后，胆内出现刮痕属于正常现象。我们保证不粘涂层材料符合“可与食物接触的材料”标准，您可以放心使用。

### 3、保养内胆

- 请使用塑料或木质的勺子，不要用金属勺子，以免刮伤内胆表面。

### 4、清洁和保养电饭锅的其他部分

- 用湿布清洗电饭锅的锅体、锅盖，然后擦干。
- 请勿用水直接清洗电饭锅。

## 故障及处理方法

故障现象	产生原因	解决方法	
指示灯不亮	发热盘不热	1、电源没有接通	检查产品是否插紧电源
	发热盘发热	2、指示灯与降压电阻接线松脱或损坏	送指定的售后服务部进行维修
指示灯亮	发热盘不热	1、内部接线松脱或发热盘损坏	送指定的售后服务部进行维修
煮成焦饭	开关按动作延迟	1、内胆与发热盘接触不良	检查内胆有无变形或发热盘间有无异物
		2、限温器失灵	送指定的售后服务部进行维修
	开关按键已动作	1、限温器限温过高	把内胆轻轻转动，使之恢复正常
		2、功能选择键损坏	送指定的售后服务部进行维修
煮饭不熟	1、内胆和发热盘之间有异物	检查并清理异物，但切勿用水直接清洗	
	2、发热盘变形	送指定的售后服务部进行维修	
	3、内胆变形		
	4、内胆偏斜，一边悬空	把内胆轻轻转动，使之恢复正常	
	5、限温器限温偏低	送指定的售后服务部进行维修	



## 维修服务保证

产品如有故障，请与本公司的特约维修网点或客户服务中心联系。

- 1、九阳电饭锅实行一年保修期。
- 2、保修期的起始日期以产品发票日期为准。
- 3、下列情况之一者，不属于保修范围：
  - 消费者使用、保管、维护不当造成损坏。
  - 非本公司指定维修部自行装拆修理而造成损坏。
  - 发票型号与维修产品型号不符或者有涂改。
  - 无有效发票。
  - 因不可抗力造成损坏。
  - 将电饭锅用于商业用途。
- 4、不属于保修范围内的产品，本公司客户服务中心仍热情为您服务。

## 电气原理图

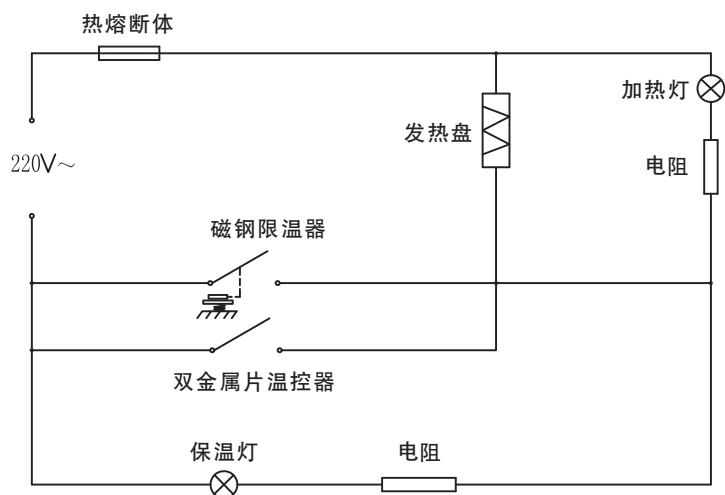

附：

## 装箱明细

电饭锅	电源线	饭勺	量杯	保修卡	合格证	说明书
1台	1根	1把	1个	1份	1份	1本

