

Joyoung 九阳

使用说明书

Operation Instruction

九阳电饭煲

型号: JYF-40FS02



九阳股份有限公司

JOYOUNG COMPANY LIMITED

山东省济南市槐荫区美里路999号
No. 999 Meili Road, Huaiyin District, Jinan City,
Shandong Province, China

邮编: 250117

电话: 0531-87901018

传真: 0531-87901901

www.joyoung.com

全国服务热线: 0531-87918008 87901018 400-6186-999

www.joyoung.com

尊敬的用户：

感谢您使用九阳电饭煲。为了便于您正确操作本机器，在使用前请仔细阅读本说明书。请务必认真阅读第一章“安全使用注意事项”。

(本说明书中技术规格如有变更恕不另行通知)

目录

安全使用注意事项	1-2
产品各部件名称	3
产品规格表	4
电气原理图	4
准备工作	5-6
功能描述	6-8
清洁与保养	9
故障及处理方法	10

故障及处理方法

故障现象	产生原因	解决方法
指示灯不亮： 发热盘不热	1、电路板电源没有接通。	检查产品是否插紧电源。
	2、电源接线板损坏。	送指定的客户服务部进行修理。
	3、电路板连接断开。	
	4、主电路板损坏。	
指示灯亮： 发热盘不热	1、发热盘部件烧坏。	送指定的客户服务部进行修理。
	2、电路板连线部分断路。	
	3、电源电路板损坏。	
饭不熟	1、煮的量过多或过少。	调整米、水总容量，范围在最高至最低刻度线之间。
	2、发热盘变形。	送指定的客户服务部进行修理。
	3、内胆偏斜，一边悬空。	把内胆轻轻转动，使之恢复正常，并检查发热盘传感器。
	4、在内胆和发热盘之间有异物。	清理异物，但切勿用水直接清洗。
	5、内胆变形。	送指定的客户服务部更换内胆。
	6、主电路板损坏。	送指定的客户服务部进行修理。
	7、主控温器工作异常。	送指定的客户服务部进行修理。
煮成焦饭	1、煮的量过多或过少。	调整米、水总容量，范围在最高至最低刻度线之间。
	2、主电路板损坏。	送指定的客户服务部进行修理。
	3、主控温器工作异常。	
煮粥大量溢出	煮的量过多。	将量调整到适中。
显示屏显示： E1, E2, E3	电路板故障。	送指定的客户服务部进行修理。

- 预约时间设定不宜过长，建议不要超过12个小时，以免食物变质有异味。

8、显示

- 待机为“00:00”，开始灯闪亮；
- 选择好功能后30秒内未按“开始”键，自动返回待机；
- 精煮、快煮与保温为顺计时，其它功能为倒计时，以分钟为单位。

9、保温/取消

- 任何功能完成后，都自动转为营养保温功能；
- 当前功能完成后自动转入保温状态（“保温/取消”灯亮），如无需继续保温或者进行下一步操作，需再次按下“保温/取消”键。

清洁及保养

1、清洗内胆、蒸笼、蒸汽阀

- 用热水、洗洁精和海绵清洗内胆和蒸汽阀。请勿使用钢丝球。
- 如果有食物粘在内胆胆底，可在清洗前先浸泡一会。
- 清洗后将内胆擦干。
- 可以将内胆和蒸笼放进洗碗机底架中清洗。

2、对于内胆，请严格按照下面的说明使用：

- 当放入洗碗机中时，切勿让洗碗机支架刮伤内胆涂层。
- 为了尽可能地保护不粘涂层的寿命，不建议在内胆中切食物。
- 确保将内胆正确地放回主机中。

使用一段时间之后，胆内出现刮痕属于正常现象。我们保证不粘涂层材料符合“可与食物接触的材料”标准，您可以放心使用。

3、保养内胆

- 请使用塑料或木质的勺子，不要用金属勺子，以免刮伤内胆表面。

4、清洁和保养电饭煲的其他部分

- 用湿布清洗电饭煲的煲体、煲盖，然后擦干。
- 请勿用水直接清洗电饭煲。

安全使用注意事项

- 1、检查产品规定的电源电压是否与供电电源电压相符(仅指交流电)。
- 2、本产品仅作为家庭使用。任何商业用途、不适当用途或未遵守本说明书使用引起的故障，本公司均不负任何责任，此等故障损坏不在保修之列。
- 3、必须使用接地的墙式插座，插头要注意插紧。切勿用万能插座与其他电器同时使用。
- 4、拔下电源插头时，须拿住插头拔出，不要用力猛拉或扭曲电源线。若电源线损坏后，请使用本公司提供的专用电源线来更换。
- 5、插头插到插座时，必须插到底，否则会因接触不良而导致元件过热烧坏。
- 6、使用前(包括清洁和保养后)，必须将电源线与主机连接的电源连接器插到底，否则会因接触不良导致连接器过热而损坏。
- 7、不使用时，请勿将电源线插入插座内。
- 8、切勿在无人照看的情况下让产品工作。
- 9、不要把产品放于儿童可接触处。
- 10、请不要放在不平稳、潮湿、不耐热的表面使用，避免受到损坏或发生故障。
- 11、在内胆未放入主机中或内胆为空的时候，请勿启动操作。
- 12、产品工作时请勿移开内胆。
- 13、请勿将产品直接放在火上或任何靠近热源、火源的地方，否则产品会受到损坏或发生故障，甚至发生危险。(见图一)
- 14、内胆切忌碰撞或直接放在其它热源上加热，例如煤气炉，否则容易变形。
- 15、内胆底部，边缘应保持干净，胆底与发热盘表面不能附有水滴、饭粒等杂物，内胆

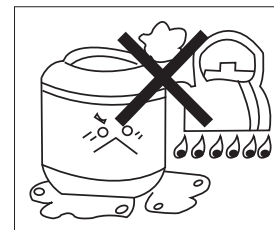

(图一)

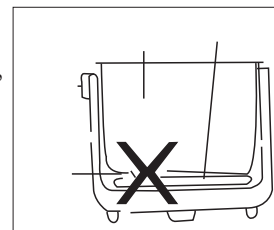

(图二)

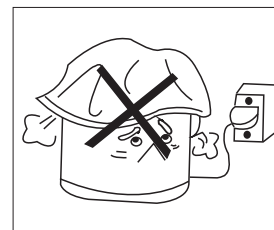

(图三)

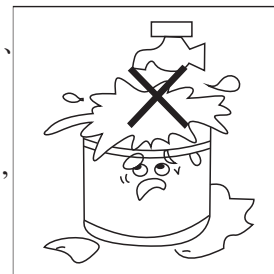

(图四)

放置不能倾斜，否则会因发热盘与内胆接触不良而烧坏元件。
(见图二)

- 16、在内胆未放入主机中前，请勿放任何食物或水在主机里。
- 17、根据内胆的刻度来调节米、水比例。
- 18、当产品在工作中，温度会升高并可能会导致烫伤。请勿直接接触产品的金属部分。
- 19、在烹调期间，产品会产生高温和蒸汽。请勿将手和脸部靠近蒸汽孔，以防烫伤。请勿用湿布覆盖煲盖。(见图三)
- 20、除了内胆外，产品其他任何部分请勿注水、浸水。(见图四)
- 21、在以下情况下须拔掉插头：使用后出现故障、每次清洗前、检修时。
- 22、一旦产品某部分着火，请勿直接用水灭火，可用湿布盖住着火部位来灭火。
- 23、保温不要超过12小时，以免食物变味。

下列情况下请勿使用产品：

- 1、产品或电源线有问题。
- 2、产品意外坠落，造成损伤或运作出现不正常。

如果发生以上情况，请将产品送往我司售后服务中心处理。
请使用产品原装的各项附件。

4、粥/汤：

- a.按 **功能** 选择“粥/汤”指示灯及数码管“1: 00”闪亮；
- b.默认时间1小时，时间可调整，烹调时间范围是1-4小时；
- c. **时** 每按一次加1小时；
- d. **分** 每按一次加10分钟；
- e.按 **开始** 启动指示灯常亮，上述指示灯、数码管常亮。

5、蒸煮：

- a.按 **功能** 选择“蒸煮”指示灯及数码管“5”闪亮；
- b.默认时间5分钟，时间可调整，烹调时间范围是5-50分钟（此时间为水沸腾后时间）；
- c. **时** 每按一次加1分钟；
- d. **分** 每按一次减1分钟；
- e.按 **开始** 启动指示灯常亮，上述指示灯、数码管常亮。

6、慢炖：

- a.按 **功能** 选择“慢炖”指示灯及数码管“2: 00”闪亮；
- b.默认时间2小时，时间可调整，烹调时间范围是2-12小时；
- c. **时** 每按一次加1小时；
- d. **分** 每按一次加10分钟；
- e.按 **开始** 启动指示灯常亮，上述指示灯、数码管常亮。

7、预约：

- a.按 **功能** 或 **煮饭** 选择功能(注: 蒸煮、慢炖、煲仔饭、快煮不可以预约)；
 - 如选择功能菜单内的功能，请先设置好该功能的烹调时间，再选择预约时间，如不选择烹调时间，程序将会默认数码管显示时间。
- b.按 **预约**，预约指示灯与数码管“12: 00”闪亮；
 - 预约设定时间为工作完成时间；
 - 蒸煮、慢炖、快煮、煲仔饭没有预约功能；
 - 当设定的时间少于煮饭需要的时间时，启动后会立即加热；
 - 预约时间最短不能少于70分钟。

功 能	精 煮	粥/汤
可设定时间范围	1小时10分钟-24小时	1小时10分钟-24小时

- c. **时** 每按一次加1小时；
- d. **分** 每按一次加10分钟；
- e.按 **开始** 预约时间开始，指示灯与预约指示灯及数码管常亮。

- 确定可拆盖已正确地安装好。
- 合上并锁住煲盖。
- 插上电源。
- 在上述步骤完成前，请勿插上电源插头。

功能描述

1、煮饭：

- 按 **煮饭** 选择“精煮”指示灯闪亮；
 - 按 **米类** 选择“丝苗米”，指示灯闪亮；
 - 按 **口感** 选择“标准”，指示灯闪亮；
- 三种口感的区别：
 - 偏软：与标准相比，米饭稍软；
 - 标准：米饭口感适中；
 - 偏硬：与标准相比，米饭稍硬；
- 以上是对“精煮”功能，1-6杯的中小米量而言，6杯以上的大米量区别不明显。
- 按 **开始** 启动指示灯常亮，上述三个闪亮的指示灯变常亮。
 - 煮饭时间控制在约55分钟（以上时间仅为参考，因米量、水量、电压及气温不同，时间会有差异）。

2、快煮：

- 按 **煮饭** 选择“快煮”指示灯闪亮；
 - 按 **米类** 选择“丝苗米”，指示灯闪亮；
 - 按 **开始** 启动指示灯常亮，上述两个闪亮的指示灯变常亮；
 - 煮饭时间控制在约45分钟（以上时间仅为参考，因米量、水量、电压及气温不同，时间会有差异）。
- 如在待机状态按 **开始**，直接进入快煮模式，米类默认为丝苗米。

3、煲仔饭：



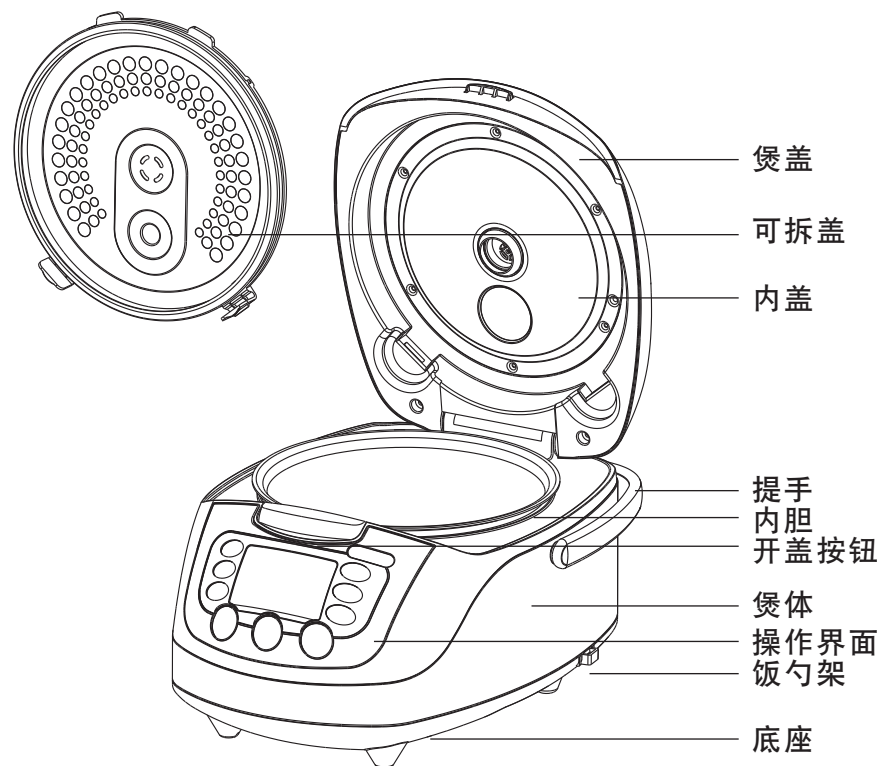

- 按 **煮饭** 选择“煲仔饭”指示灯闪亮及数码管“1: 30”闪亮；
- 默认时间1小时30分，时间可调整，烹调时间范围是：1-2小时；
- 按 **时** 每按一次加1小时；
- 按 **分** 每按一次加5分钟；
- 按 **米类** 选择丝苗米；
- 按 **开始** 启动指示灯常亮，上述指示灯、数码管常亮。

产品各部件名称

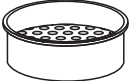

(请以实物为准)

★随机附件：

饭勺	量杯	蒸笼	电源线
			

产品规格表

型 号	JYF-40FS02
额定电源	220V~/50Hz
额定功率	860W
额定容量	4.0L
适合人数	3-5人
执行标准	GB4706.1-2005 GB4706.19-2008 GB17625.1-2003 GB4343.1-2009 GB12021.6-2008

电气原理图

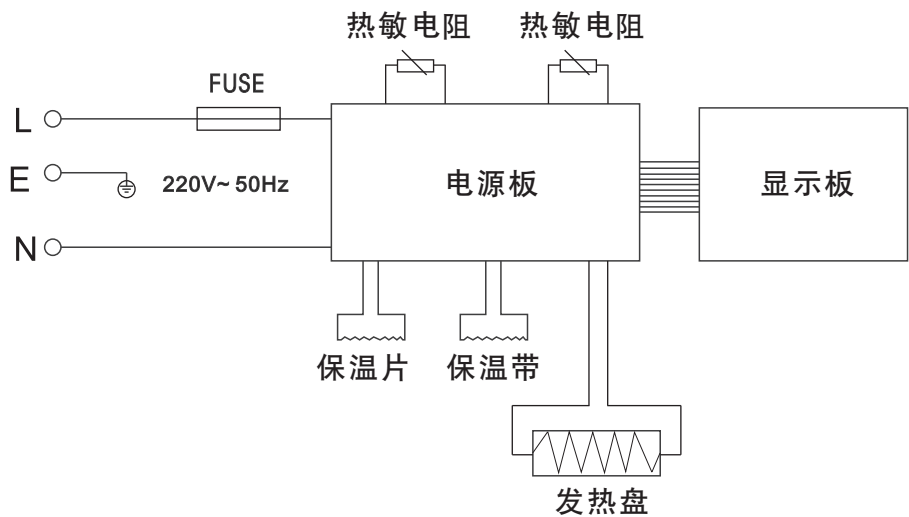

准备工作

1、产品介绍

JYF-40FS02具有10项功能：精煮、快煮、煲仔饭、粥/汤、蒸煮、慢炖、保温、米类选择、米饭口感和预约烹调。

■ 无论选择任何烹调方式，烹调完成后，电饭煲均自动进入营养保温状态。再进行进一步工作前，如果已经是保温（指示灯亮）状态，请按“保温/取消”键再进行下一步操作。

2、第一次使用前

阅读本说明书并仔细按照以下步骤使用

- 打开产品包装。
- 从包装箱中取出产品及所有附件和印刷品。
- 按下机身的开盖按钮，打开煲盖。
- 取出不沾内胆、蒸汽阀、可拆盖。
- 用海绵或湿布沾上洗洁精清洗不沾内胆、蒸汽阀、可拆盖。
- 洗过后小心地擦干。
- 将它们放回原位。

3、烹调前的准备

煮饭：

- 请勿直接在内胆里淘米，以免刮伤内胆的不沾涂层或因碰撞造成内胆变形。
- 将洗净的米放入内胆，加水至相应水位，内胆内侧刻度线为每杯米量水位刻度线，如煮2杯米，则加水至水位刻度“2”处，可以根据个人喜好增减水量。
- 请勿加水超过最高刻度线。

蒸煮：

- 必须注意水位，避免水在沸腾的时候溢出放置食物的蒸笼。
- 将蒸笼放置在内胆内。
- 添加食物。

每次使用前：

- 仔细地擦干内胆的外部（尤其是底部），确保底部没有任何异物。
- 将内胆放入主机中，确保把内胆置于正确的位置。
- 来回轻轻地旋转内胆，确保内胆底部与发热盘和传感器接触良好。

注意：放入内胆时可以感到传感器被压下，表示内胆底部与传感器接触良好。