

产品获得CCC认证
本企业通过ISO9001
质量管理体系认证



关注九阳官方微信
享受便捷阳光服务
在线客服/售后支持/会员活动

杭州九阳生活电器有限公司
Hangzhou Joyoung Household Appliances Co., Ltd.

杭州经济技术开发区下沙街道银海街760号3a幢
Building 3a, No.760 Yinhai Street, Xiasha, Hangzhou Economic
and Technological Development Area

邮编: 310018
传真: 400 6186 996
www.joyoung.com

阳光服务热线

400-6186-999

Joyoung 九阳

使用说明书

Operation Instruction

九阳微电脑智能电饭煲

JYF-40FS23 / JYF-40FS26 / JYF-40FS80 / JYF-40FS82 /
JYF-40FS609 / JYF-50FS23 / JYF-50FS82

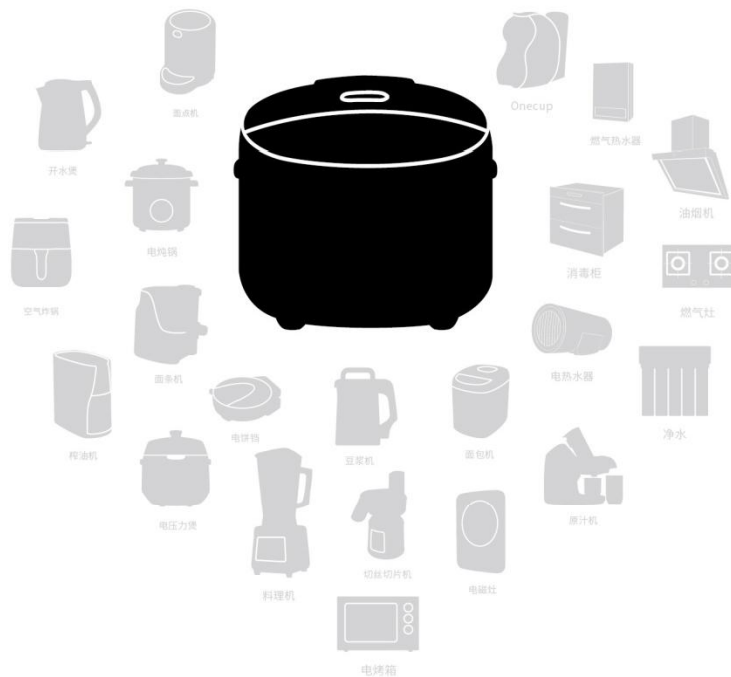

使用产品前请仔细阅读本使用说明书, 并妥善保管。

目录

目录	1
前言	2
九阳电饭煲的特点	2
安全使用注意事项	3-6
各部位名称及使用方法	7
• 各部位名称	7
• 操作面板	8
• 操作说明	8-10
炊煮前的准备	10-11
烹饪食物	12-16
清洁与保养	16-18
产品规格表	18
执行标准	18
故障及处理方法	19
维修服务规定	20
电气原理图	20
装箱明细	20

前言

尊敬的用户：

感谢您购买九阳电饭煲。本说明书适用于型号为JYF-40FS23、JYF-40FS26、JYF-40FS80、JYF-40FS82、JYF-40FS609、JYF-50FS23、JYF-50FS82的智能电饭煲产品。书中所有内容仅供用户使用和维护时参考，具体以实物为准。如果您在使用过程中仍有问题，请向当地九阳售后服务中心或本公司客服中心咨询。

特别说明：

- 1、本说明书上所有内容均经过认真核对，如有任何印刷错漏或内容上的误解，本公司保留解释权。
- 2、产品如有更新，恕不另行通知。

九阳电饭煲的特点

- 1 配备不粘内胆，易清洗更健康。
- 2 具备多种米饭烹饪程序，可根据个人喜好选择不同口感，充分满足个性化需求。
- 3 人性化操作界面、超大数码管显示、个性化智能按键设计，使操作轻松便利。

安全使用注意事项

- 此注意事项是关于防止对您及他人造成危害、损伤等安全方面的重要内容，请务必遵守。
- 无视下表标识，错误使用产品，有可能导致人员伤亡及造成物质损失，请务必遵守。
- 以下为本文中标识的含义：

 绝对禁止操作项

 必须遵循操作项

 日常注意操作项

危险

 请放置于儿童不能触及的地方，禁止儿童单独操作，以免触电或烫伤。





 禁止在产品内部或缝隙中插入金属屑、铁丝、针等异物，否则会引起触电或工作异常。



警告

 在清洗、移动、检修、产品出现故障时，为防止漏电或意外启动，请务必拔掉电源插头。

 电源线或插头破损，插座松动时，请不要使用，以免造成触电、着火。

 请勿将本产品直接放在火上或任何靠近热源、火源的地方，否则产品会受到损坏或发生故障，甚至发生危险。

 请不要将本产品放在不平稳、潮湿、高温、光滑、不耐热（如塑料台布、棉布、地毯等）的台面上，以免触电、起火、脱落等造成伤害事故和财产损失。

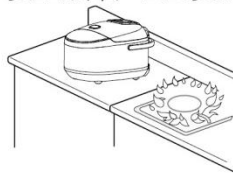

注意

❗ 工作电源使用220V~50Hz交流电，不得使用其他电源，否则会损坏元器件或引起火灾、触电等事故。

❗ 不可用湿手插、拔插头，否则会引起触电或受伤。

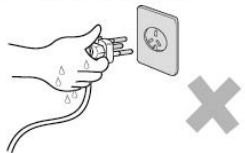

❗ 拔下插头时，必须握住插头柄，不能拉扯电源线，否则易损伤电源线。

❗ 请使用专用电源线，如电源线损坏，请到九阳售后服务部购买专用电源线更换。



❗ 工作过程中停电时，请拔下插头，来电后重新操作。

❗ 确保电源线不会与尖锐的边缘、毛边、其他突出尖锐物或表面高热的物品接触。这可能引起漏电，造成触电或火灾。

❗ 请单独使用10A及以上的专用电源插座，勿与其他大功率电器同时共用同一插座，以免出现电流过大引起火灾。

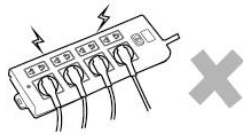

❗ 插头插到插座时，必须插到底，否则会因接触不良而导致元件过热烧坏，引发短路或火灾等危险。

❗ 不使用时，请拔下电源线插头，以防短路、器件老化引发自燃等。

❗ 使用前，必须确保电源线与主机连接可靠，否则会因接触不良导致器件损坏。

❗ 本产品为I类器具，插座接地线需保持良好接地。

❗ 本产品仅作为家庭使用。任何商业用途、不适当用途或未遵守本说明书使用引起的故障均不在保修之列，此等故障引发的事故或伤害本公司均不负任何责任。

注意

❗ 本器具不能在外接定时器或独立的遥控控制系统的方式下运行。

❗ 本产品仅供在室内使用，不可在潮湿的地方和户外使用，以防触电和器件老化造成损害事故。

❗ 本产品不适用下列人士：感官或心理功能障碍者、缺乏相关经验或知识者（包括儿童）等人群使用。除非他们在专业人士的监督和指导下使用本产品。应照看好儿童，确保他们不玩耍本产品。

❗ 产品发生故障请送九阳售后服务部维修，切勿自行拆卸产品或更换配件，以免引起火灾，触电或受伤。



❗ 内胆切勿碰撞或直接放在其它热源上加热，例如煤气炉，否则容易变形。

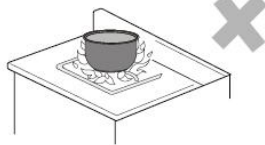

❗ 请不要用于本产品功能以外的用途，以免造成机器损坏或人身伤害。

❗ 工作过程中，请勿搬移产品。

❗ 打开包装后，请即刻将塑料袋放入垃圾桶，以免儿童玩耍，造成窒息的危险。

❗ 当产品在工作时，温度会升高，请勿直接接触产品的金属部分，以防烫伤。

❗ 在产品工作时会产生高温和蒸汽，请勿将手和脸部靠近蒸汽孔，以防烫伤。



❗ 产品工作时，请勿打开上盖，以防造成烫伤。

❗ 内胆底部和边缘应保持干净，内胆底部与发热盘表面不能附有水渍、饭粒等杂物，内胆放置平稳，否则会因发热盘与内胆接触不良而烧坏元件。

注意

- ❗ 在产品工作时，请勿用湿布覆盖煲盖，以防蒸汽无法排出及机体无法散热造成器件损坏。
- ❗ 煲体禁止进水、用水冲洗和浸泡，以免发生触电或短路。
- ❗ 盛取米饭等食物时，请不要触及内胆、煲盖内侧等高温部分，以免烫伤。
- ❗ 请使本产品自带的饭勺，不要使用带有尖锐棱角的器具，以免损坏内胆层造成糊锅。
- ❗ 严禁使用本产品非自带的内胆，以防过热造成元器件损坏。
- ❗ 不要将任何袋装、罐装或瓶装物品放入本产品内加热，否则有爆炸的危险。
- ❗ 在内胆未放入主机中或内胆为空的时候，请勿启动操作，以免造成元器件损坏。



各部位名称及使用方法

1. 各部位名称

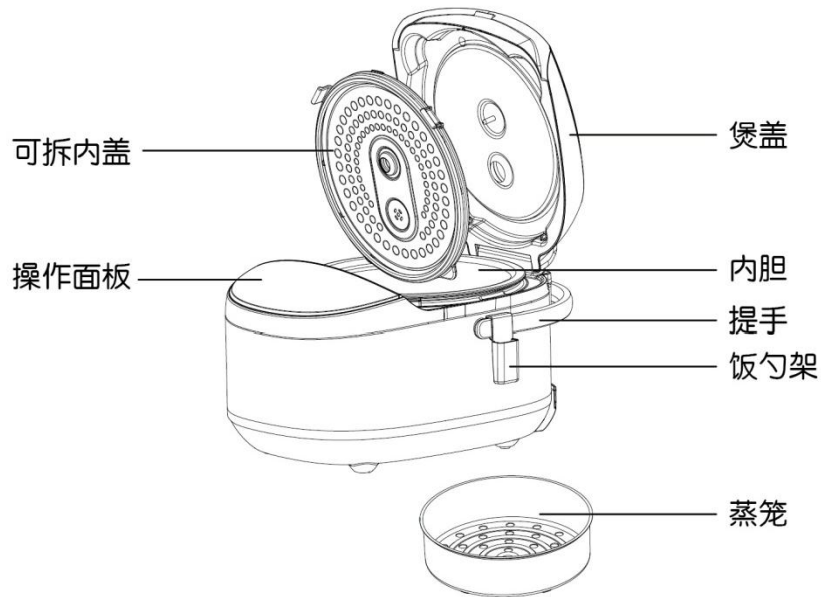

(请以实物为准)

附属品 (各一个)



2. 操作面板

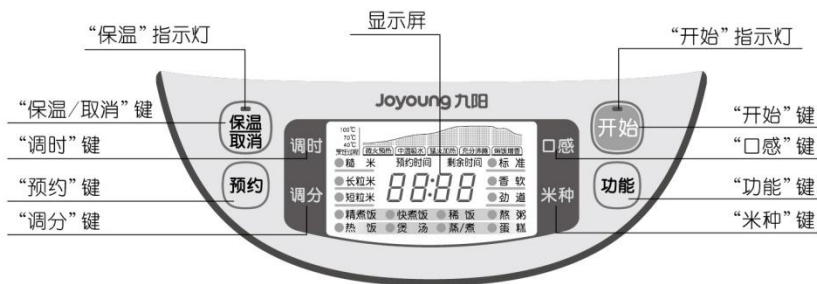

3. 操作说明

1 功能

- 按 **功能** 键选择所需要的功能，此时被选定的功能指示灯常亮，同时开始指示灯闪烁；
- 连续按 **功能** 键可循环选择：「精煮饭」、「快煮饭」、「稀饭」、「熬粥」、「热饭」、「煲汤」、「蒸煮」、「蛋糕」功能。



2 开始

- 选定所需烹饪功能后，按 **开始** 键，电饭煲开始工作。
- 具体烹饪方法请参照烹饪食物说明。

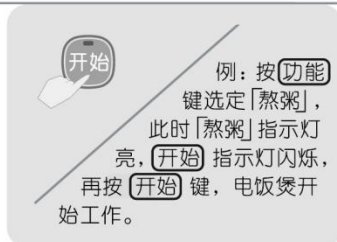

3 口感

- 在选定「精煮饭」、「快煮饭」功能后，可根据个人喜好进行食物口感选择，连续按 **口感** 键可循环选择：「标准」、「香软」、「劲道」。



4 米种

- 在选定「精煮饭」、「快煮饭」功能后，可根据实际进行米种选择，连续按 **米种** 键可循环选择：「糙米」、「长粒米」、「短粒米」。

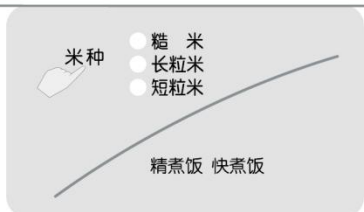

5 预约

- 在「精煮饭」、「快煮饭」、「稀饭」、「熬粥」、「煲汤」、「蒸/煮」功能选择状态下，可以进行预约设置。
- 最长预约时间为24小时。

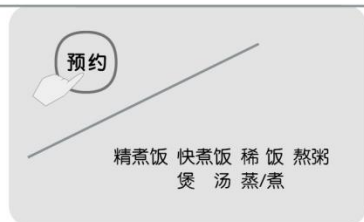

6 调时

- 在预约状态下或在定时的状态下，按 **调时** 键，可以调整预约的时间，每按1次此键，增加1小时。



7 调分

在预约状态或可定时菜单设置状态下，按**调分**键，调整预约的分钟，每按1次此键，预约增加10分钟，定时增加5分钟。

调分

每按1次此键，
预约增加10分钟，定
时增加5分钟

8 保温/取消

- 在待机状态下，按**保温/取消**按键，保温指示灯亮，电饭煲进入保温状态，保温时间最长12小时。
- 保温结束后，自动进入待机状态，其他任何情况下按此键，则直接进入待机状态。

保温/取消

保温时间最长12小时

9 烹饪进度条显示

本款智能电饭煲特有的烹饪状态显示，可根据煮饭的工作阶段显示工作进度，烹饪进程一目了然。



炊煮前的准备

1 确认可拆内盖、蒸汽阀的安装是否正确。

- 如果蒸汽阀没安装就开始煮饭，可能会有汤汁溢出。

蒸汽阀



2 用配备的量杯正确的称量大米，淘洗干净。

- 量杯—平杯大约160ml (约150克)
- 可用内胆直接淘洗



3 请在保持电饭煲内胆水平放置的情况下参照相应的水位线来调节水量。

- 水位刻度仅供参考，请根据米的种类、个人喜好的软硬程度来调节加水量。最大量不得超过内胆标注的最高水位线。

内胆刻度线

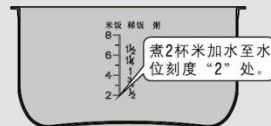

4 将电饭煲内胆放入电饭煲中。

- 请务必擦拭去内胆外侧和电饭煲内侧附着的米粒和水滴等，确保电饭煲内外保持清洁。

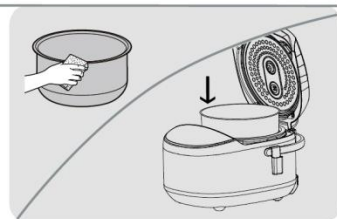

5 合上饭煲上盖，插上电源插头。

- 按上上盖时，听到「咔哒」声，扣合到位。
- 插头要牢固地插到插座上。

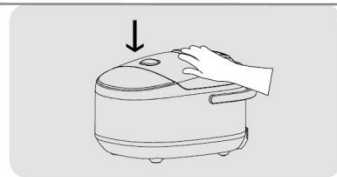

6 为防止电饭煲干烧造成危险，蒸煮时请严格根据下表推荐水位加水：

时间 (分钟)	5-15	15-30	30-45	45-60
刻度线	2	2	3	4

烹饪食物

请在通电状态下进行以下操作，根据个人不同需求烹饪食物：

预约功能

1 选择需要预约烹饪的功能：

按 **功能** 键，选择「精煮饭」、「快煮饭」、「稀饭」、「熬粥」、「煲汤」、「蒸/煮」功能。

功能

精煮饭 快煮饭 稀饭 熬粥
煲汤 蒸/煮

2 设置预约开始时间：

按 **预约** 键进入设置预约状态，每按 **调时** 键一次增加1小时，每按 **调分** 键一次增加10分钟。最长预约时间为24小时。

预约

88:10

- * 设置的预约时间为烹饪完成时间；
- * 为了防止食物长时间浸泡在水中，有可能产生异味，预约时间最好不要超过12小时。
- * 使用预约煮饭时，煮出的米饭会比较软。
- * 设定时间为预估时间，根据不同地区、不同电压、不同米量及米水比例时间会有所差异。

3 按 **开始** 键，电饭煲启动预约功能。

开始

定时功能

1 功能

按 **功能** 键选择「稀饭」、「熬粥」、「煲汤」或「蒸/煮」功能。

功能

稀饭 熬粥
煲汤

2 按 **调时** 键，设置定时时间，每按一次增加1小时。

调时

88:00

按 **调分** 键，设置定时时间，每按一次增加5分钟。

调分

88:05

3 按 **开始** 键，按照设定的时间烹饪。

开始

保温功能

1 烹饪结束后自动进入保温状态，也可以在待机状态下手动按一下 **保温** 键进入保温状态。

保温

取消

2 合上电饭煲上盖，按 **保温** 键，米饭开始进入保温状态。

3 进入保温状态时，保温指示灯亮。保温时间最长12小时。

精煮饭

按 **功能** 键选择「精煮饭」功能，精煮饭指示灯和口感的标准指示灯亮，开始指示灯闪亮，按 **开始** 键，电饭煲显示屏显示动态旋转线框，电饭煲开始工作，煮饭进度条根据煮饭的工作阶段，显示工作进度。

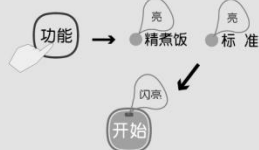

快煮饭

按 **功能** 键选择「快煮饭」功能，快煮饭指示灯和口感的标准指示灯亮，开始指示灯闪亮，按 **开始** 键，电饭煲显示屏显示动态旋转线框，电饭煲开始工作，煮饭进度条根据煮饭的工作阶段，显示工作进度。

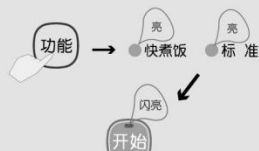

稀饭

按 **功能** 键选择「稀饭」功能，稀饭指示灯亮，开始指示灯闪亮，屏幕显示0:45，按 **开始** 键，电饭煲开始工作，数码管计时开始倒计时，倒计时结束进入保温工作。

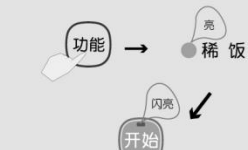

熬粥

按 **功能** 键选择「熬粥」功能，熬粥指示灯亮，开始指示灯闪亮，屏幕显示1:20，按 **开始** 键，电饭煲开始工作，数码管计时开始倒计时，倒计时结束进入保温工作。

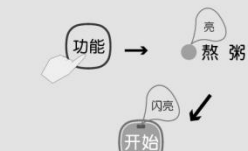

热饭

- 翻松米饭，并使其均匀的平铺在内胆底部。
 - 如果米饭量较少，请将米饭集中到内胆中央。



- 在盛有米饭的内胆中加入适量水。
 - 如果米饭量较多时，请将水均匀倒入米饭中。



- 合上上盖，按 **功能** 键，选择热饭功能，热饭指示灯常亮，开始指示灯闪亮，按下 **开始** 键，电饭煲显示屏显示动态旋转线框，电饭煲开始工作。

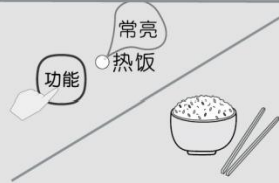

煲汤

按 **功能** 键选择「煲汤」功能，煲汤指示灯亮，开始指示灯闪亮，屏幕显示1:30，按 **开始** 键，电饭煲开始工作，数码管计时开始倒计时，倒计时结束进入保温工作。



蒸/煮

按 **功能** 键选择「蒸/煮」功能，蒸/煮指示灯亮，开始指示灯闪亮，屏幕显示0:05，按 **开始** 键，电饭煲开始工作，当水烧到沸腾时，数码管计时开始倒计时，倒计时结束进入保温工作。



蛋糕功能

- 1** 在内胆底部和边缘抹上色拉油，
倒入蛋糕胚，合上锅盖。



- 2** 按 **功能** 键，选中「蛋糕」功能。

• 此时蛋糕功能指示灯常亮。



- 3** 按下 **开始** 键烹饪开始。

• 显示屏开始50分钟倒计时，
蛋糕指示图标常亮，
开始指示灯常亮。



清洁与保养

- 电饭煲煮完米饭或其他食物后很容易有异味残留，请务必在当日将其清洗干净。
- 清洁保养前，请确认电饭煲已经拔掉电源插头且产品已经完全冷却。
- 请使用干净且吸水性较好的软抹布擦拭煲盖、煲体、等部位以保持电饭煲清洁。
(注意：请不要用湿的软抹布擦拭操作面板、插头及电源线)
- 请勿使用带有腐蚀性的药水以及坚硬物品对其产品内、外部进行清洁。
(例如：香蕉水、汽油、去污粉、硬质刷等。)
- 电器内部严禁进水，请不要将电饭煲浸入水中清洗。
- 禁止使用洗碗机或烘碗机进行清洗，以免造成变形或爆炸等危险。

为了将电饭煲彻底清洗干净，请在操作前请小心将可拆卸内盖、蒸汽阀、饭勺架拆下来，具体操作如下：

- 1** 打开煲盖，一只手抓住其中一个内盖把手，另一只手按住上盖，向外拉内盖把手可拆卸内盖。

• 取下可拆卸内盖时请勿拽拉可拆卸内盖上的密封圈



- 2** 用清水将可拆卸上盖、密封圈清洗干净，并用软抹布擦干。

• 可加入少量餐具清洁剂



- 3** 将可拆内盖下部两侧定位卡勾插入上盖下部的定位槽中，再将可拆内盖往里摺进去，听到“咔”声后，安装完毕。

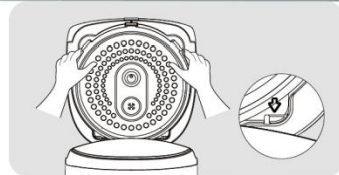

- 4** 蒸汽阀可以直接用手抠出，用清水(可用少量餐具清洁剂)清洗干净，并用软布擦干，将蒸汽阀上下盖安装好并摁压扣合，之后安装到煲体盖上。

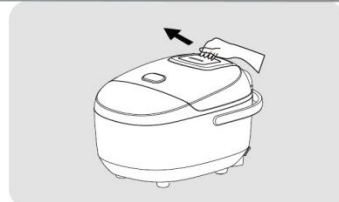

- 5** 发热盘座上可能附着有饭粒、水或其他杂物，请用干布擦拭干净，请勿进行水洗。

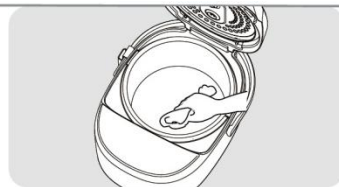

6 取出内胆，用柔软的海绵清洗干净，然后用干软布擦干。

- 取/放内胆时请轻拿轻放，避免碰撞变形；
- 切勿使用钢丝球或者硬物擦洗内胆。



饭煲清洁保养后，请正确安装可拆卸内盖、蒸汽阀、饭勺架等，保证饭煲配件完整，以确保下次的便利使用。

产品规格表

型 号	JYF-40FS23/ JYF-40FS82	JYF-40FS26/ JYF-40FS80	JYF-40FS609	JYF-50FS23/ JYF-50FS82
额定电源	220V~50Hz	220V~50Hz	220V~50Hz	220V~50Hz
额定功率	790W	790W	790W	790W
额定容量	4.0L	4.0L	4.0L	5.0L
重 量	3.7kg	4.3kg	3.6kg	3.8kg
适合人数	3-5人	3-5人	3-5人	5-7人

型 号	JYF-40FS23/40FS26/40FS80/40FS82/40FS609/50FS23/50FS82			
能效等级	3级			
快煮档 热效率值(%)	78			
待机能耗 (W·h)	1.6			
保温能耗 (W·h)	60			

执行标准

执行标准： GB4706.1-2005 GB4706.19-2008
 GB12021.6-2008 GB4343.1-2009
 GB17625.1-2012

故障及处理方法

在使用过程中如发现饭煲出现故障，请在委托修理前依据以下“故障报警代码”检查并根据以下方法进行处理：

故障现象	产生原因	解决方法
指示灯不亮	1. 电路电源没有接通	检查电源是否接通
	2. 线路故障	送指定的售后服务部进行维修
发热盘不加热	1. 电路故障	送指定的售后服务部进行维修
	2. 熔断器烧断	
	3. 发热盘故障	
指示灯亮 发热盘不加热	1. 电路故障	送指定的售后服务部进行维修
	2. 发热盘故障	
饭不熟	1. 煮的量过多或过少	调整米、水总容量，范围在最高至最低刻度线之间
	2. 米与水的比例不对	调整米与水的比例
	3. 内胆未放好，悬空	把内胆轻轻转动，使之恢复正常
	4. 在内胆和发热盘之间有异物	清理异物，但切勿使用水直接清洗
	5. 内胆变形	送指定的售后服务部进行维修
	6. 电路故障	
	7. 传感器故障	
煮成焦饭	1. 内胆未放好，悬空	把内胆轻轻转动，使之恢复正常
	2. 内胆变形	送指定的售后服务部进行维修
	3. 电路故障	
	4. 传感器故障	
工作未完成前 自动进入保温功能	1. 未放入内胆	切断电源，待饭煲降温后仍可正常使用
	2. 内胆内无水干烧	
	3. 内胆未放好，悬空	
煮粥大量溢出	煮的量过多	将量调整到适中
数码闪烁显示 E1/E2/E3/E4/E5	电路故障	拔电后重新上电仍出现故障请送九阳售后服务部维修

通过以上方法处理后如故障依旧，请联系九阳售后服务处，公司将为您提供良好的售后服务。

维修服务规定

- 1、本产品执行《九阳产品保修卡》中的相关规定。
- 2、本产品如有故障，请不要擅自修理，建议与九阳特约维修点联系。

声明

本公司保留对本说明书的最终解释权。

本说明书中的数据由九阳研发中心数据库提供。

电气原理图

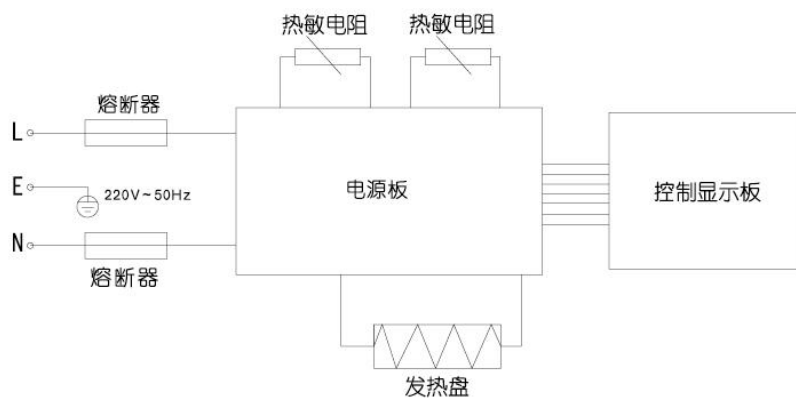

装箱明细

内胆	机体	量杯	饭勺	汤勺	蒸笼	说明书	保修卡	合格证	饭勺架	电源线
1个	1台	1个	1个	1个	1个	1本	1份	1张	1个	1条

V16-1