

产品获得CCC认证  
本企业通过ISO9001  
质量管理体系认证



关注九阳官方微信  
享受便捷阳光服务  
在线客服/售后支持/会员活动

## 杭州九阳生活电器有限公司

Hangzhou Joyoung Household Appliances Co., Ltd.

杭州经济技术开发区下沙街道银海街760号3a幢  
Building 3a, No.760 Yin Hai Street, Xiasha, Hangzhou Economic  
and Technological Development Area

邮编：310018

传真：400 6186 996

www.joyoung.com

# Joyoung 九阳

## 使用说明书 Operation Instruction

九阳微电脑智能电饭煲

型号：JYF-30FE07

JYF-40FE07

JYF-50FE07

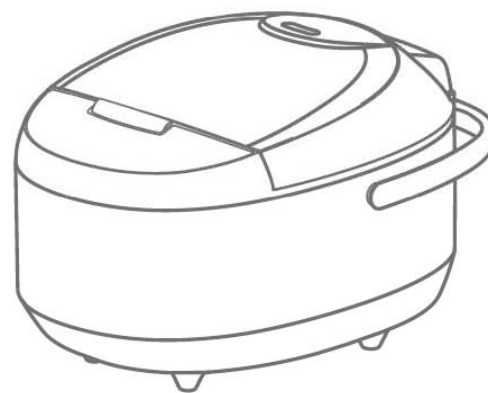

阳光服务热线 400-6186-999

www.joyoung.com

## 目录

目录	1
前言	2
九阳电饭煲特点	2
安全使用注意事项	3-4
各部位名称及使用方法	5
• 各部位名称	5
• 操作面板	5
• 操作说明	6-7
炊煮前的准备	7-8
烹饪食物	8-9
• 预约功能	9
• 保温功能	9
清洁与保养	10-11
产品规格表	11
执行标准	11
故障及处理方法	12
维修服务规定	13
电器原理图	13
装箱明细	13

## 前言

尊敬的用户：

感谢您购买九阳电饭煲，为了使您正确地使用和维护本机，请在使用前仔细阅读使用说明书，并请妥善保存，以便日后查阅。

本说明书适用于型号为JYF-30FE07、JYF-40FE07、JYF-50FE07的智能电饭煲产品。书中所有内容仅供用户使用和维护时参考，具体以实物为准。如果您在使用过程中仍有问题，请向当地九阳售后服务中心或本公司客服中心咨询。

特别说明：







- 1、本说明书上所有内容均经过认真核对，如有任何印刷错漏或内容上的误解，本公司保留解释权。
- 2、产品如有更新，恕不另行通知。

## 九阳电饭煲的特点

- 1 具备多种米饭烹饪程序，可根据个人喜好选择不同口感，充分满足个性化需求。
- 2 人性化操作界面、超大数码管显示、个性化智能按键设计，使操作轻松便利。

## 安全使用注意事项

- 此注意事项是关于防止对您及他人造成危害、损伤等安全方面的重要内容，请务必遵守。
- 无视下表标识，错误使用产品，有可能导致人员伤亡及造成物质损失，请务必遵守。
- 本产品为Ⅰ类器具，插座接地线须保持良好接地。
- 以下为本文中标识的含义：

 一般的禁止	 禁止拆卸	 禁止溅水
 必须执行	 禁止触摸	 禁止湿手触摸

## ⚠ 注意事项

- 请不要将产品浸入水中或淋水，否则可能会造成触电或短路。

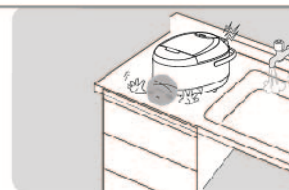

- 工作电源使用220V~50Hz交流电，不得使用其他电源。必须单独使用额定电流10A及10A以上的插座，不得与其他电器共用。请使用专用电源线，如果电源线损坏，为避免危险，必须去九阳专门的服务机构更换。
- 请不要用湿手及湿抹布插拔插头。



- 请不要在不稳定的地方或易燃的物体上使用，否则容易引起火灾、烫伤等事故。



- 请不要使用专用内胆以外的锅具，否则容易造成工作异常等。



- 请不要在饭煲中放入异物。



- 非专业维修人员不要对产品进行拆卸、修理。



- 请不要让儿童单独使用产品，必要时请大人在旁边指导操作。



- 使用中或刚刚使用后不久，请不要触摸上盖和煲体的金属部分。不要触摸及打开蒸汽阀，以防烫伤。



- 使用中请不要触摸蒸汽口等高温部位。



## 各部位名称及使用方法

### 1. 各部位名称

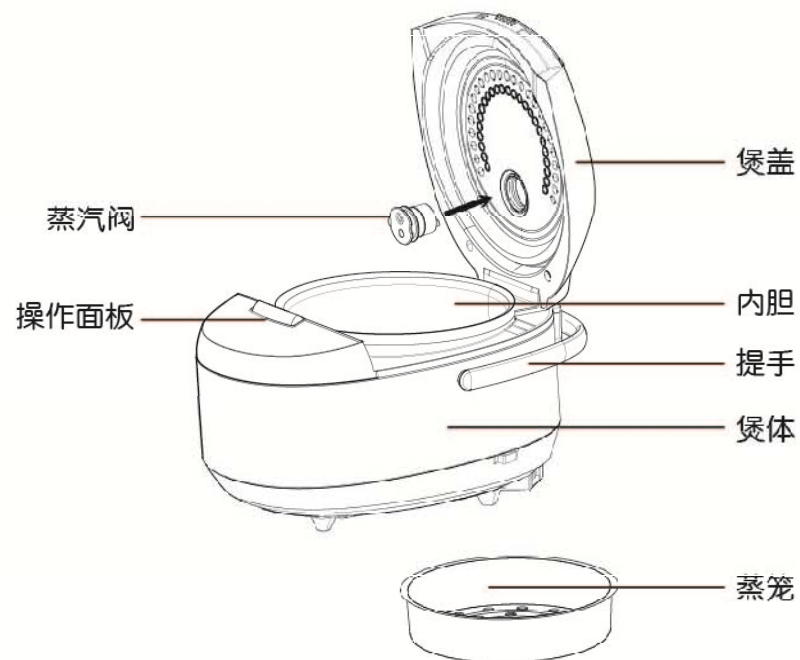

(请以实物为准)

### 附属品 (各一个)



## 2. 操作面板

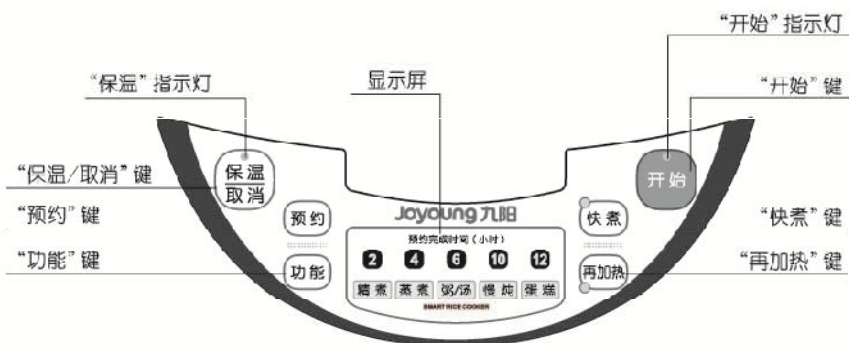

## 3. 操作说明

### 1 开始

- 选定所需烹饪功能后，按 **开始** 键，电饭煲开始工作。
- 具体烹饪方法请参照烹饪食物说明。

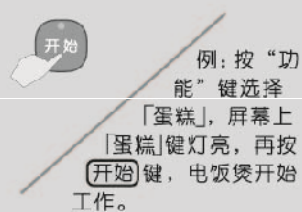

### 2 功能

- 按 **功能** 键，被选定的功能指示灯亮，开始指示灯闪烁，连续按 **功能** 键，烹饪功能按图中顺序移动，选择所需设定的烹饪功能，此功能指示灯常亮，开始指示灯闪烁，按 **开始** 键，进入烹饪状态。

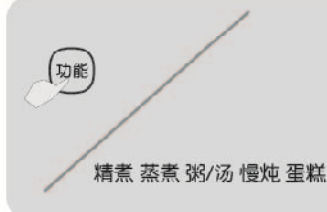

### 3 预约

- 在「精煮」、「蒸煮」、「粥/汤」、「慢炖」功能选择状态下，可以进行预约设置。
- 预约范围为1小时~12小时。

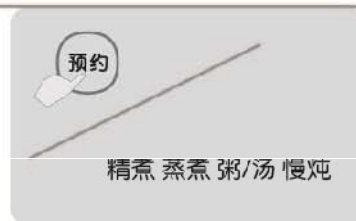

### 4 保温/取消

在待机模式下，按 **保温/取消** 按键，保温指示灯亮，电饭煲进入保温状态，保温时间最长12小时。保温结束后，自动进入待机模式，其他任何情况下按此键，进入待机状态。电饭煲所有功能在工作完成后，会自动转入保温功能。



## 炊煮前的准备

- ### 1 确认可拆卸蒸汽阀的安装是否正确。
- 如果蒸汽阀没安装就开始煮饭，可能会有汤汁溢出。

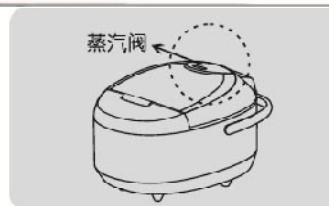

- ### 2 用配备的量杯正确的称量大米，淘洗干净。

- 量杯一平杯大约160ml（约140克）
- 不可用内胆直接淘洗

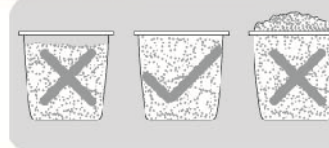

**3** 请在保持饭煲内胆水平放置的情况下参照相应的水位线来调节水量。

- 水位刻度仅供参考，请根据米的种类、个人喜好的软硬程度来调节加水量。最大量不得超过内胆标注的最高水位线。

内胆刻度线

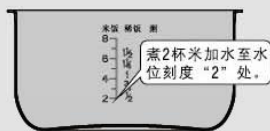

**4** 将饭煲内胆放入电饭煲中。

- 请务必擦拭去内胆外侧和电饭煲内侧附着的米粒和水滴等，确保饭煲内外保持清洁。

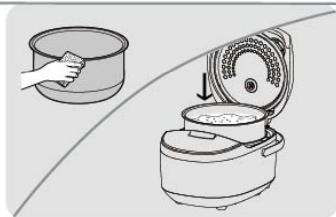

**5** 合上饭煲上盖，插上电源插头。

- 按上上盖时，听到「咔哒」声，扣合到位。
- 插头要牢固地插到插座上。

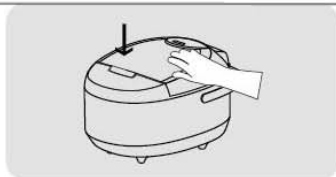

## 烹饪食物

请在通电状态下进行以下操作，根据个人不同需求烹饪食物：

- 在待机或功能选择状态下，通过按“功能”键，选择「精煮」、「蒸煮」、「粥/汤」、「慢炖」、「蛋糕」功能。按「开始」键开始烹饪。设定功能完成后，饭煲“嘀”“嘀”鸣叫提示工作完成，自动进入保温状态，保温灯亮起。
- 在待机状态下，按「快煮」键直接进入快速煮饭工作状态。
- 在待机状态下按「再加热」键，直接进入再加热工作状态。（此功能时间不可调整\此功能不可预约）设定功能完成后，饭煲“嘀”“嘀”鸣叫提示工作完成，自动进入保温状态，保温灯亮起。

## 预约功能

**1** 选择需要预约烹饪的功能：

- 按「功能」键，选择「精煮」、「蒸煮」、「粥/汤」、「慢炖」功能。



**2** 设置预约开始时间：

- 按「预约」键进入设置预约状态
- 每按预约键一次增加2小时
- 最长预约时间为12小时



- \* 设置的预约时间为烹饪完成时间；
- \* 使用预约煮饭时，煮出的米饭会比较软。
- \* 设定时间为预估时间，根据不同地区、不同电压、不同米量及米水比例时间会有所差异。

**3** 按「开始」键，电饭煲启动预约功能。



## 保温功能

**1** 烹饪结束后自动进入保温状态，也可以在待机状态下手动按一下「保温」键进入保温状态。



**2** 合上饭煲上盖，按「保温」键，米饭开始进入保温状态。

**3** 进入保温状态时，保温指示灯亮。保温时间最长12小时。

## 清洁与保养

- 电饭煲煮完米饭或其他食物后很容易有异味残留，请务必在当日将其清洗干净。
- 清洁保养前，请确认电饭煲已经拔掉电源插头且产品已经完全冷却。
- 请使用干净且吸水性较好的软抹布擦拭煲盖、煲体、等部位以保持电饭煲清洁。  
(注意：请不要用湿的软抹布擦拭操作面板、插头及电源线)
- 请勿使用带有腐蚀性的药水以及坚硬物品对其产品内、外部进行清洁。  
(例如：香蕉水、汽油、去污粉、硬质刷等。)
- 电器内部严禁进水，请不要将电饭煲浸入水中清洗。
- 禁止使用洗碗机或烘碗机进行清洗，以免造成变形或爆炸等危险。

为了将电饭煲彻底清洗干净，请在操作前请小心将可拆卸蒸汽阀、饭勺架拆下来，具体操作如下：

- 1** 打开煲盖，一只手抓住蒸汽阀，另一只手按住上盖，向外拉蒸汽阀。

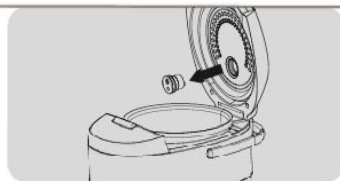

- 2** 用清水将蒸汽阀清洗干净，并用软抹布擦干。  
• 可加入少量餐具清洁剂



- 3** 手握蒸汽阀，指示箭头向下，将蒸汽阀往里搵到底，安装完毕。



- 4** 发热盘座上可能附着有饭粒、水或其他杂物，请用干布擦拭干净，请勿进行水洗。

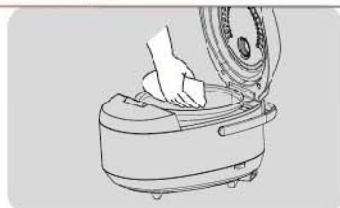

- 5** 取出内胆，用柔软的海绵清洗干净，然后用干软布擦干。  
• 取/放内胆时请轻拿轻放，避免碰撞变形；  
• 切勿使用钢丝球或者硬物擦洗内胆。

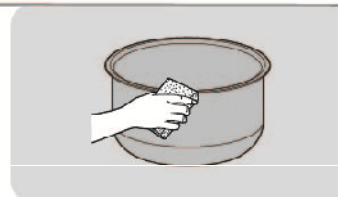

电饭煲清洁保养后，请正确安装蒸汽阀等，保证电饭煲配件完整，以确保下次的便利使用。

## 产品规格表

型 号	JYF-30FE07	JYF-40FE07	JYF-50FE07
额定电源	220V~ 50Hz	220V~ 50Hz	220V~ 50Hz
额定功率	600W	860W	860W
能效等级	3级	3级	3级
额定容量	3.0L	4.0L	5.0L
重 量	2.8Kg	3.3Kg	3.7Kg
适合人数	2-3人	3-6人	3-8人

## 执行标准

执行标准： GB4706.1-2005 GB4706.19-2008  
GB12021.6-2008 GB4343.1-2009  
GB17625.1-2012

## 故障及处理方法

在使用过程中如发现电饭煲出现故障，请在委托修理前依据以下“故障报警代码”检查并根据以下方法进行处理：

故障现象	产生原因	解决方法
指示灯不亮	1. 电路电源没有接通	检查电源是否接通
	2. 线路故障	送指定的售后服务部进行维修
发热盘不加热	1. 电路故障	送指定的售后服务部进行维修
	2. 熔断器烧断	
	3. 发热盘故障	
指示灯亮 发热盘不加热	1. 电路故障	送指定的售后服务部进行维修
	2. 发热盘故障	
饭不熟	1. 煮的量过多或过少	调整米、水总容量，范围在最高至最低刻度线之间
	2. 米与水的比例不对	调整米与水的比例
	3. 内胆未放好，悬空	把内胆轻轻转动，使之恢复正常
	4. 在内胆和发热盘之间有异物	清理异物，但切勿使用水直接清洗
	5. 内胆变形	送指定的售后服务部进行维修
	6. 电路故障	
	7. 传感器故障	
煮成焦饭	1. 内胆未放好，悬空	把内胆轻轻转动，使之恢复正常
	2. 内胆变形	送指定的售后服务部进行维修
	3. 电路故障	
	4. 传感器故障	
工作未完成前 自动进入保温功能	1. 未放入内胆	切断电源，待饭煲降温后仍可正常使用
	2. 内胆内无水干烧	
	3. 内胆未放好，悬空	
煮粥大量溢出	煮的量过多	将量调整到适中
预约灯显示错误代码 4, 6/6, 12	电路故障	先按取消键，然后拔电后重新上电仍出现故障请送九阳售后服务部维修

通过以上方法处理后如故障依旧，请联系九阳售后服务处，公司将为您提供良好的售后服务。

## 维修服务规定

- 1、本产品执行《九阳产品保修卡》中的相关规定。
- 2、本产品如有故障，请不要擅自修理，建议与九阳特约维修点联系。

### 声明

本公司保留对本说明书的最终解释权。

本说明书中的数据由九阳研发中心数据库提供。

## 电气原理图

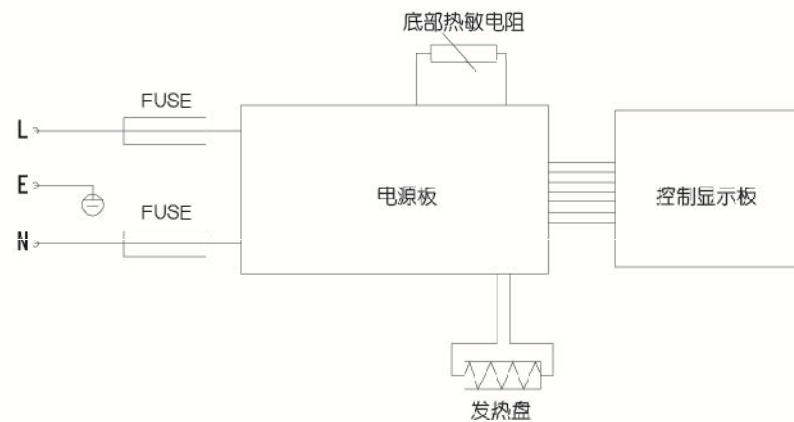

## 装箱明细

内胆	机体	量杯	饭勺	汤勺	蒸笼	说明书	保修卡	合格证	饭勺架	电源线
1个	1台	1个	1个	1个	1个	1本	1份	1张	1个	1条