

目录

目录	1
前言	2
安全使用注意事项	3-6
各部件名称及使用方法	7-10
• 各部件名称	7
• 操作面板	8
• 操作说明	8-10
炊前准备	10-11
各功能保压时间及压力对照表	12
烹饪食物	12-15
烹饪例说明	15-18
清洁与保养	19
产品规格表	20
执行标准	20
维修服务规定	20
故障及处理方法	21-22
电气原理图	22
装箱明细	23
有害物质限制使用标识表	24

前言

九阳牌IH压力电饭煲产品是九阳公司开发的一种新型炊具，集普通压力锅、电饭煲、焖烧锅的优点于一体，并弥补了许多锅具的不足。

九阳IH压力电饭煲产品具有控压精准稳定、可调节口感、预约时间等特点（部分产品包含以上功能），可按您的个人需求调节烹饪压力及口感，使烹饪效果更加理想。煲内压力可达80kPa，烹饪速度快，省时方便。更设有多重安全保护装置，使用更加安全可靠。

本产品具有造型新颖、技术先进、功能丰富、操作简便、安全可靠、高效节能、营养烹饪、使用寿命长等优势特点，是现代家庭理想的炊具，也是普通压力锅、电饭煲、焖烧锅等的升级换代产品。

特别说明：

- 1、本说明书上所有内容均经过认真核对，如有任何印刷错漏或内容上的误解，可向本公司咨询。
- 2、产品如有更新，恕不另行通知。

安全使用注意事项

- 此注意事项是关于防止对您及他人造成危害、损伤等安全方面的重要内容，请务必遵守。
- 无视下表标识，错误使用产品，有可能导致人员伤亡及造成物质损失。
- 以下为本文中标识的含义：

⊘ 绝对禁止操作项 ⚠ 必须遵循操作项 ! 日常注意操作项

危险

⊘ 请放置于儿童不能触及的地方，禁止儿童单独操作，以免触电或烫伤。

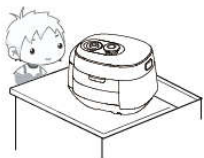

⊘ 禁止在产品内部或缝隙中插入金属屑、铁丝、针等异物，否则会引起触电或工作异常。



警告

⚠ 在清洗、移动、检修、产品出现故障时，为防止漏电或意外启动，请务必拔掉电源插头。

⚠ 电源线或插头破损，插座松动时，请不要使用，以免造成触电、着火。

⚠ 请勿将本产品直接放在火上或任何靠近热源、火源的地方，否则产品会受到损坏或发生故障，甚至发生危险。

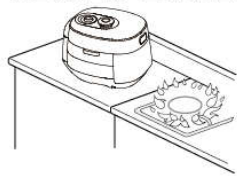

⚠ 请不要将本产品放在不平稳、潮湿、高温、光滑、不耐热（如塑料台布、棉布、地毯等）的台面上，以免触电、起火、脱落等造成伤害事故和财产损失。

警告

⚠ 必须定期检查浮子阀、限压放气阀，确保不被堵塞、不添加任何重物或用其它物体替代，以免引起机器故障，造成人身伤害、财产损失。

⚠ 请勿使用九阳专用内胆以外的其他内胆，以防造成机器漏气、泄压等异常。内胆不能放在其他器具上加热，否则会导致变形、损坏。



⚠ 产品处于浮子未落下状态或开盖困难时，严禁强行开盖，以免烫伤。

⚠ 煲体禁止用水冲洗和浸泡，以免发生触电或短路。



⚠ 不要将任何袋装、罐装或瓶装物品放入本产品内加热，否则有爆炸的危险。

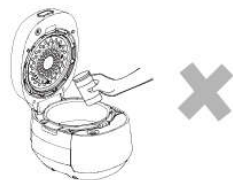

注意

! 工作电源使用 220V~ 50Hz 交流电，不得使用其他电源，否则会损坏元器件或引起火灾、触电等事故。

! 请单独使用 10A 及以上的专用电源插座，勿与其他大功率电器同时共用同一插座，以免出现电流过大引起火灾。

! 不可用湿手插、拔插头，否则会引起触电或受伤。

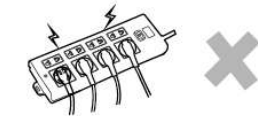
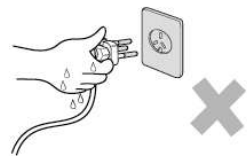

! 插头插到插座时，必须插到底，否则会因接触不良而导致元件过热烧坏，引发短路或火灾等危险。

注意

- ❗ 拔下插头时，必须握住插头柄，不能拉扯电源线，否则易损伤电源线。
- ❗ 请使用专用电源线，如电源线损坏，请到九阳售后服务部购买专用电源线更换。
- ❗ 请不要用于本产品功能以外的用途，以免造成机器损坏或人身伤害。
- ❗ 确保电源线不会与尖锐的边缘、毛边、其他突出尖锐物或表面高热的物品接触。这可能引起漏电，造成触电或火灾。
- ❗ 工作过程中停电时，请拔下插头，来电后重新操作。
- ❗ 本产品仅供在室内使用，不可在潮湿的地方和户外使用，以防触电和器件老化造成损害事故。
- ❗ 打开包装后，请即刻将塑料袋放入垃圾桶，以免儿童玩耍，造成窒息的危险。
- ❗ 装有心脏起搏器的人士或助听器、植入耳蜗的使用者在使用本产品时，请咨询授权医疗人员并参考医疗设备提供的说明。
- ❗ 不使用时，请拔下电源线插头，以防短路、器件老化引发自燃等。
- ❗ 使用前，必须确保电源线与主机连接可靠，否则会因接触不良导致器件损坏。
- ❗ 本产品为I类器具，插座接地线需保持良好接地。
- ❗ 本产品仅作为家庭使用。任何商业用途、不当用途或未遵守本说明书使用引起的故障均不在保修之列，此等故障引发的事故或伤害本公司均不负任何责任。
- ❗ 本器具不能在外接定时器或独立的遥控控制系统的方式下运行。
- ❗ 工作过程中，请勿搬移产品。
- ❗ 本产品不适用下列人士：感官或心理功能障碍者、缺乏相关经验或知识者（包括儿童）等人群使用。除非他们在专业人士的监督和指导下使用本产品。应照看好儿童，确保他们不玩耍本产品。
- ❗ 本产品仅限于中国大陆海拔3000米以下地区使用。

注意

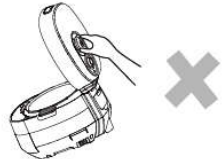
- ❗ 产品发生故障请送九阳售后服务部维修，切勿自行拆卸产品或更换配件，以免引起火灾，触电或受伤。
 - ❗ 本机的水箱可以拆卸进行换水、加水，水箱拆卸安装时请轻拿轻放，严禁用力挤压水箱，以防水箱受损漏水。
 - ❗ 限压放气阀必须轻拿轻放，严禁用力挤压，以防放气阀损坏引起漏气现象。
 - ❗ 烹饪时，食物量不能超过最高刻度线，否则有可能煮不熟、糊锅、喷溅等现象，造成人身伤害、财产损失。
 - ❗ 直到压力充分释放后，方可打开容器。
 - ❗ 烹饪过程中，请勿接触上盖、限压放气阀，以免烫伤。
 - ❗ 内胆底部和发热盘表面有异物时请及时清除后使用，以免造成机器工作异常。
 - ❗ 为避免密封圈老化引起伤害事故，请定期检查密封圈，若存在破损、变形、漏气等现象，请及时到九阳售后服务部购买、更换。
 - ❗ 使用前，确认密封圈已安装到位，防止使用过程中漏气。
 - ❗ 烹饪结束后，请勿将手指插入水箱中，以免烫伤。
 - ❗ 烹饪过程中，如果上盖与煲体之间有大量蒸气排出，应立即停止使用，以免烫伤，并按“煲盖漏气”故障处理或送九阳售后服务部维修。
- 
- ❗ 搬移产品时，请端煲体底部隐藏把手，切勿直接提上盖手柄，以免上盖与煲体脱离，产品落下造成人身伤害。
- 
- ❗ 清洗内胆时，请使用海绵或软质材料布擦洗。请勿使用钢丝球、铁铲等硬质器具刮洗，防止划伤内胆表面。
 - ❗ 盛取米饭等食物时，手不要触及内胆、煲盖内侧等高温部分，以免烫伤。

各部件名称及使用方法

1. 各部件名称

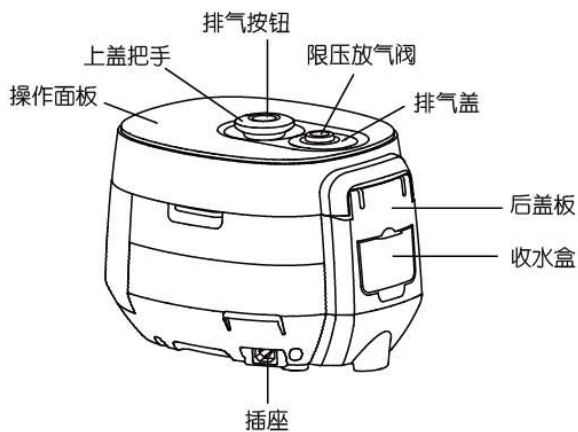
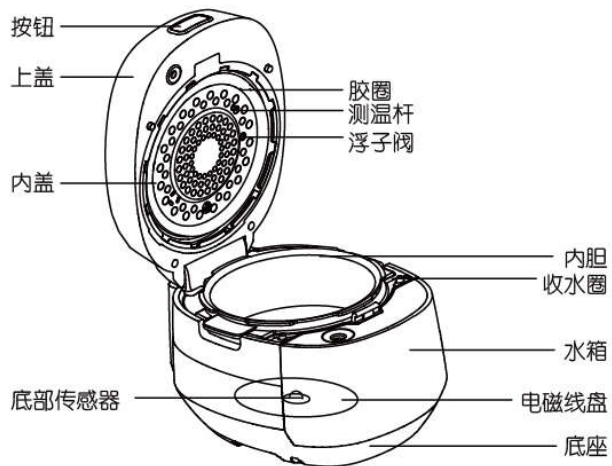

2. 操作面板

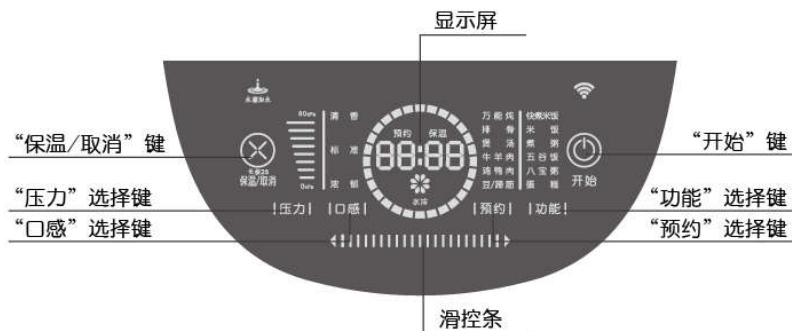

3. 操作说明

1 | 功能 |

- 按此键可选择“快煮米饭、米饭、煮粥、五谷饭、八宝粥、蛋糕、万能炖、排骨、煲汤、牛羊肉、鸡鸭肉、猪蹄筋”烹饪功能。

功能	万能炖	快煮米饭
	排骨	米饭
	煲汤	煮粥
	牛羊肉	五谷饭
	鸡鸭肉	八宝粥
	豆/蹄筋	蛋糕

2 | 开始 |

- 功能确认后按下 **开始** 键开始烹饪加热。进入省电模式后可以按此键唤醒。



3 | 口感 |

通过该按键可选择「清香」、「标准」、「浓郁」三种口感（蛋糕功能除外）。

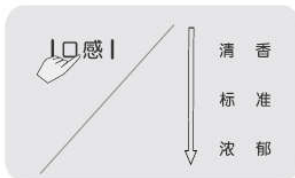

4 | 预约 |

- 选择功能后可按预约键来进行预约设置（保温、蛋糕除外）
- 预约时间范围：“02：00—24：00”小时，长按此键时间可自动快速增加。



5 | 压力 |

- 选择除“蛋糕、快煮米饭、米饭、五谷饭”外的主功能，可按压力键选择压力。
- 可选择10kPa~80kPa/八种压力。

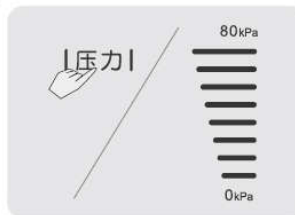

6 | 保温/取消 |

- 在工作状态长按此键2S可取消工作状态进入待机状态，再按下此键可进入保温状态，非工作状态按此键可以立刻进入待机状态；
- 保温5小时后自动进入待机。

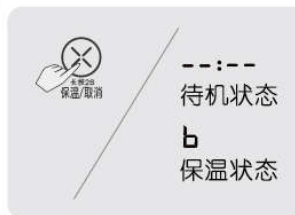

7 | 滑控条 |

- 向右滑动滑条也能循环选择快煮米饭-米饭-煮粥-五谷饭-八宝粥-蛋糕-万能炖-排骨-煲汤-牛羊肉-鸡鸭肉-豆蹄筋；向左滑动滑条选择功能的循环顺序和向右滑动滑条的循环顺序相反；
- 如果在预约状态滑动滑条也可以选择预约时间，在口感选择状态滑动滑条可以选择口感，在压力选择状态滑动滑条可以选择压力；
- 长按滑条两侧也可以选择功能、预约时间、口感和压力。

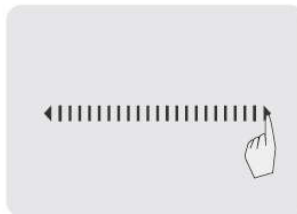

炊前准备

1 检查收水盒是否已安装在后盖板上。

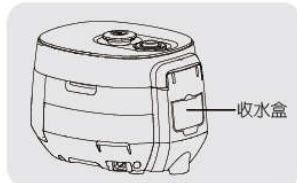

2 将水箱装水并安装到机器上，水量以没过浮子为准（如水箱中水量不足，操作面板上会有“水箱加水”的灯亮起）。

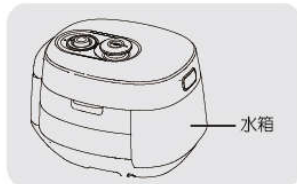

3 开盖

- 先用手握紧上盖手柄，逆时针方向旋转上盖手柄至“开”，然后推动按钮，上盖会自动弹开。

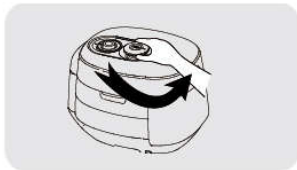

4 取出内胆，将食物和水放入内胆中

- 食物和水不得超过内胆相对应食物的最高刻度线，不得少于内胆最小刻度线。烹饪米饭时，请参照米饭刻度线。



5 将内胆放入煲体内

- 放入前请保持内胆和电磁线盘的清洁及干燥，放入内胆时保证电磁线盘与内胆接触良好，无卡滞现象。

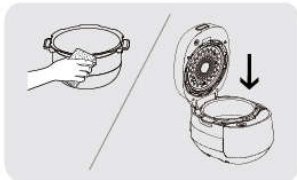

6 合盖

- 检查内盖上的限压放气阀是否安装到位；
- 检查并确认密封圈卡扣已卡入锅盖的方孔中，注意密封圈均匀贴于内盖内侧。
- 手握上盖手柄顺时针方向至合锁标记处合盖。



7 检查排气盖是否安装到位

各功能保压时间及压力对照表

功能	保压时间（分钟）			压力
	清香	标准	浓郁	
快煮米饭	11	13	15	8档
米饭	13	15	18	8档
煮粥	13	15	18	4档
五谷饭	15	18	20	8档
八宝粥	25	30	35	7档
蛋糕	/	45	/	0档
万能炖	20	25	30	8档
排骨	10	12	15	3档
煲汤	18	20	25	4档
牛羊肉	20	25	30	5档
鸡鸭肉	09	12	15	4档
猪蹄筋	30	35	40	8档

烹饪食物

预约功能

- 选定功能后（保温，蛋糕除外）后，如需调整预约开始时间，可按 **预约** 键来设置。

- 预约只能在主功能选定后选择



2 按下 **预约** 键，预约指示灯灯闪烁，屏幕显示预约时间“02:00”，表示2小时内食物烹饪完成。

- 每按一下预约键，预约时间增加30分钟，最长为24小时。当超过24小时，返回“02:00”重新循环。
- 预约时间设定完成后，如无其他操作按开始键后进入预约工作状态，预约指示灯点亮，显示屏显示进入倒计时。预约时间结束后开始加热。如果按住预约键不松开的话，时间可自动快速增加。



口感功能

1 按 **功能** 键选定需要功能（蛋糕功能除外）后，功能指示灯处于闪烁状态。

- 口感只能在主功能选定的状态下选择



2 如需调节口感，可按 **口感** 键或者滑动滑条来选择口感，显示屏显示相应的保压时间，可选择“标准、清香、浓郁”三种口感。

- 默认口感：标准

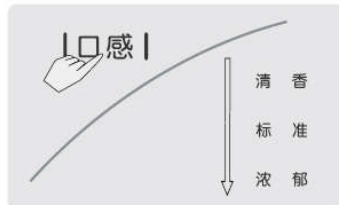

3 口感选择完毕如无其他操作，按下 **开始** 键，压力电饭煲开始工作，如果没有预约直接加热显示屏动态显示跑圈。



压力功能

1 按 **功能** 键选定需要功能（蛋糕、快煮米饭、米饭、五谷饭功能除外）后，功能指示灯处于闪烁状态。

- 口感只能在主功能选定的状态下选择



2 在功能指示灯闪烁时按下 **压力** 键或者滑动滑条可选择压力，本机支持10kPa~80kPa八段压力选择，多次按下压力键可循环选择压力。

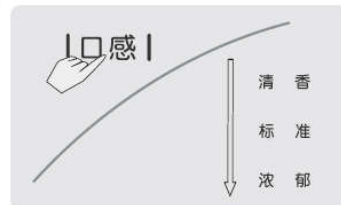

3 口感选择完毕如无其他操作，按下 **开始** 键，压力电饭煲开始工作，如果没有预约直接加热显示屏动态显示跑圈。

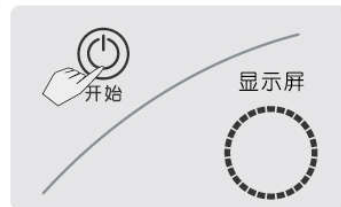

烹饪过程说明

选择功能后，功能指示灯闪烁，显示屏显示默认保压时间。按开始键后，功能指示灯常亮，显示屏动态跑圈。当压力到达设计压力后，显示屏显示保压时间，并开始倒计时。保压结束后，显示屏显示“F0”水冷和水滴点亮，机器进入降压冷却状态。降压结束后，提示5声后进入保温功能，显示屏显示“b”，功能指示灯灭，您就可以享受美味的食物了。

开盖取食物

1 本机自带水冷快速开盖，煮流质食物（汤、粥类等）时，请勿触碰限压放气阀或排气按钮，系统自动进行水冷降压，待冷却至锅内压力完全释放后，方可开盖；

2 煮不含流质食物时，等待水冷降压结束后，如锅内压力已恢复正常，可以正常开盖。如锅内仍有压力，不能开盖，则可以按住把手上的排气按钮，进行排气，排气时请勿靠近排气盖，以免烫伤，待冷却至锅内压力完全释放后，方可开盖；

3 开启上盖时要用手紧握上盖手柄，逆时针方向旋转上盖至开锁标志处，然后按下上盖前端的按钮，上盖将自动弹起。

烹饪例说明

快煮米饭、米饭、五谷饭

1 用量杯量好需要的米量并洗净，一量杯约150克；



2 洗净的米放入内胆，按照比例放入适量的水，米饭1:0.9-1:1，五谷饭1:0.9-1:1；

- 大米量多时要适当增加水量
- 该比例为参考比例，根据米种不同，可适当调整比例



3 将内胆放入锅体；



4 合盖到位，连接好电源，选择相应功能（参照烹饪过程说明），烹饪结束后，待水冷降压结束，您就可以开盖享用营养健康又养生的各色米饭了。



小贴士

* 正确使用量杯：



* 五谷饭配方：粳米1杯、糯米3/4杯、玉米渣3/4杯、荞麦3/4杯、燕麦3/4杯，可根据个人喜好更改配方，更改配方时，请相应更改水量，有豆类等难熟物料的配方请先将难熟物料浸泡，浸泡时间：绿豆1-2小时、黄豆/红豆4-6小时、黑豆8-10小时。

汤粥、八宝粥

1 将烹饪所需的所有物料处理洗净后，一起放入内胆中，添加适量的水；

- 一般粥类以1:7的米水比例为宜，一般汤类以水淹没物料或者稍高于物料为宜。



2 将内胆放入锅体；



3 合盖到位，连接好电源，选择相应功能（参照烹饪过程说明），烹饪结束后，待水冷降压结束，您就可以开盖享用香浓美味的食物了。



小贴士：安全眼未落下时，请勿触碰限压放气阀，请勿强行开盖，以防烫伤。

蛋糕

1 制作蛋糕胚；

- 将打蛋器、不锈钢盆、勺充分洗净并保证干燥；
- 取3个鸡蛋，将蛋清、蛋黄分开；
- 在蛋黄中加入5毫升色拉油，20克细砂糖、15毫升牛奶搅匀，分次撒入50克左右低筋面粉，边撒边轻轻搅拌，面粉需要根据实际情况调节，最终制成均匀的面糊即可；
- 在蛋清中加入5滴白醋、40克细砂糖粉，用打蛋器打至硬性发泡（即能像奶油一样堆起，即使倒过容器也不会滑落）；
- 将蛋清泡倒入蛋黄糊中轻轻拌匀，制成蛋糕胚。

2 在内胆底部和边缘抹上色拉油，并将外部擦干净，放入锅体；

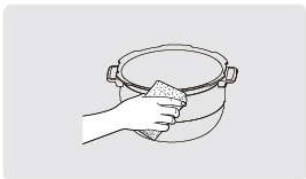

3 合盖到位，连接好电源，选择 **蛋糕** 功能，此时蛋糕功能灯闪烁，按下旋钮，功能指示灯持续点亮，经过1-2分钟预热，机器发出5次“嘀”声，提示预热完成，开盖将蛋糕胚倒入预热好的内胆中，合盖到位，压力电饭煲进入蛋糕烹饪工作程序；

4 烹饪结束后，保温指示灯点亮，显示屏显示“b”，提示5声，您就可以开盖享用美味的蛋糕了。

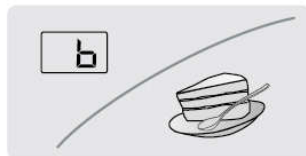

小贴士

- * 打发蛋清一定要使所有用具无油无水、蛋清中不掺蛋黄，才能打发到良好的效果；
- * 没有低筋面粉时可以用一般面粉加30%玉米淀粉代替；
- * 混合蛋清和蛋黄糊是要小心轻拌，避免将蛋清泡破坏，影响蛋糕柔软度；
- * 如需调整蛋糕量，请按比例增减各种原料。不同容量锅适合制作不同蛋糕
- * 量：5L 3到5个鸡蛋量
制作完成后尽快打开煲盖，避免冷凝水滴在蛋糕表面，开盖后冷却3-5分钟再取出蛋糕；
- * 制作蛋糕糊时可加入橙粉、咖啡等，可制作出口味更加丰富的蛋糕。

豆/蹄筋、牛羊肉、鸡鸭肉、排骨、煲汤、万能炖

1 将烹饪所需的所有物料处理好后，一起放入内胆中，视烹饪菜目添加适量水：一般主料中含有水量较大者（如番茄、萝卜）或液体调料的水量已完全覆盖过低者，可不加水或添加1杯水，否则添加1-2杯水；

2 将内胆放入锅体；



3 合盖到位，连接好电源，选择相应功能（参照烹饪过程说明），烹饪结束后，待水冷降压结束，您就可以开盖享用美食了。



小贴士

- * 安全眼未落下时，切勿强行开盖，以免烫伤；
- * “鸡鸭肉”功能适合烹饪以禽类为主料的菜肴；
- * “豆/蹄筋”功能适合烹饪以猪蹄、蹄筋、肘子等难熟材料为主料的菜品和汤品，豆类烹饪前建议浸泡2-8小时；
- * “排骨”功能适合用于烹饪以排骨为主料的菜肴；
- * 一次性烹饪食材量不宜超过最大刻度线的一半，食物量大时，请选择“浓郁”口感；
- * 制作肘子等大块肉类请将原材料完全剖开并深划几刀，单块肉重量最好不要超过250克，同时选择“浓郁”口感。

清洁与保养

- 请在拔掉电源插头，产品完全冷却的状态下清洗和保养。
- 所有部件的清洁请勿使用香蕉水、汽油、去污粉、硬质刷等。

1 用干净的湿布将煲体擦拭干净，禁止直接用水冲洗和浸泡煲体，以免发生触电或短路。



2 内胆清洗：请使用海绵等柔软清洁物品将内胆清洗干净，并将其外表面擦干。

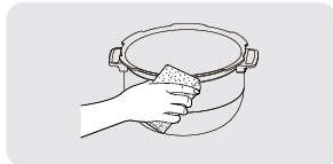

3 收水盒清洗：将收水盒拆下清洗，用干净湿布擦干收水盒与后盖板。

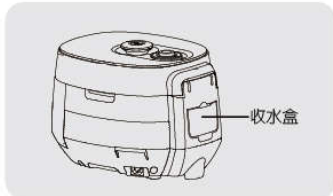

4 内盖清洗：拆卸胶圈，用干净的湿布擦拭内盖内侧，擦拭干净后，装上胶圈（将胶圈后部环形部分塞入内盖环形凹槽内压牢即可）。

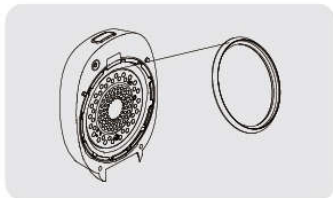

5 水箱清洗：将水箱拆下清洗，用干净湿布擦干水箱与底座。

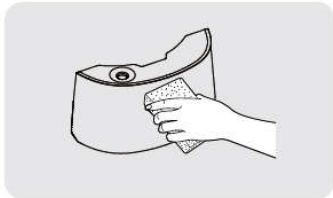

产品规格表

型号	F-50PT11
额定电源	220V-50Hz
额定功率	1300W
额定容量	5.0L
内胆口径	22cm
额定工作压力	80kPa
限压压力	120kPa
保温温度	60°C~80°C
产品尺寸 (mm)	391×302×282

执行标准

国家标准：GB4706.1-2005 GB4706.19-2008

维修服务规定

- 本产品执行《九阳产品保修卡》中的相关规定。
- 本产品如有故障，请不要擅自修理，建议与九阳预约维修点联系。

声明

本说明书中的数据由九阳研发中心数据库提供。

故障及处理方法

故障现象	故障原因	处理方法
1 合盖困难	煲内有压力	待煲内压力下降或按住手动排气键再合盖
2 开盖困难	放气后浮子未落下	用筷子轻按复位按钮
	煲内有压力	待压力电饭煲进入保温倒计时或在待机状态按手动排气按钮,使锅内外压力平衡再开盖
3 上盖漏气	密封圈粘有食物渣滓	清洁密封圈
	密封圈磨损	送九阳售后服务部维修
4 浮子阀漏气	浮子阀密封圈粘有食物渣滓	清洁浮子阀密封圈
	浮子阀密封圈磨损	更换浮子阀密封圈
5 浮子不能上升	煲内食物和水过多	按规定放适量的食物和水
	上盖或限压放气阀漏气	送九阳售后服务部维修
6 工作时限压放气阀强烈排气	未安装限压放气阀	安装上限压放气阀
	压力控制失灵	送九阳售后服务部维修
7 通电时显示屏不亮	电源插座接触不良	请检查电源插座
	熔断器烧断	送九阳售后服务部维修
8 屏幕显示“E0”	主控电路故障	送九阳售后服务部维修
9 屏幕显示“E1”	底部传感器开路	送九阳售后服务部维修
10 屏幕显示“E2”	底部传感器短路	送九阳售后服务部维修
11 屏幕显示“E3”	顶部传感器开路	送九阳售后服务部维修
12 屏幕显示“E4”	顶部传感器短路	送九阳售后服务部维修
13 屏幕显示“E5”	底部温度传感器失效	送九阳售后服务部维修
14 屏幕显示“E6”	内胆未放入压力电饭煲煲体内	请将内胆放入压力电饭煲煲体内
15 屏幕显示“E7”	压力电饭煲盖子没有合好	旋转手柄合好盖子

故障现象	故障原因	处理方法
16 屏幕显示“E8”	电网电压高于285V	电网电压不稳定,待电压稳定后可恢复
17 屏幕显示“E9”	电网电压低于125V	电网电压不稳定,待电压稳定后可恢复
18 屏幕显示“EC”	漏气或者顶部温度传感器失效	送九阳售后服务部维修
19 屏幕显示“EE”	通讯故障	送九阳售后服务部维修
20 屏幕有水雾	气温偏低或初期使用,面板内水汽遇冷凝结,此现象在使用数次后会自动消失	如频繁出现,送九阳售后服务部维修

电气原理图

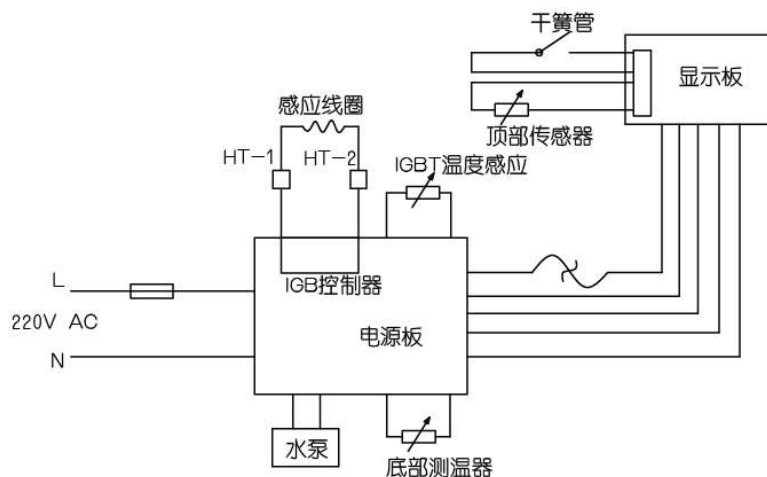

装箱明细

整机	电源线	饭勺	量杯	说明书	保修卡	合格证	收水盒
1台	1根	1把	1个	1本	1份	1张	1个

IH压力电饭煲产品的有害物质限制使用标识表

有害物质的名称和含量表

部件名称	有害物质					
	铅(Pb)	汞(Hg)	镉(Cd)	六价铬(Cr(VI))	多溴联苯(PBB)	多溴二苯醚(PBDE)
贴纸类(铭牌、条码等)	○	○	○	○	○	○
橡胶件(胶圈、密封圈等)	○	○	○	○	○	○
非阻燃塑料结构件(饭勺、上盖等)	○	○	○	○	○	○
内胆	○	○	○	○	○	○
标准件(螺钉、铆钉等)	○	○	○	○	○	○
不锈钢结构件(推杆等)	○	○	○	○	○	○
温度传感器	○	○	○	○	○	○
熔断器组件(熔断器等)	○	○	○	○	○	○
风扇支架	○	○	○	○	○	○
接地线	○	○	○	○	○	○
线束	○	○	○	○	○	○
水泵*	○	○	○	○	○	○
电热器(发热带等)	○	○	○	○	○	○
电磁阀、开关*	○	○	○	○	○	×
阻燃塑料结构件(线盘支架、插座等)	○	○	○	○	○	×
其它金属结构件(顶杆螺母等)	×	○	○	○	○	○
印刷线路板、电源线、中心盖、电磁线圈组件(PCB板、电容、热敏电阻等)	×	○	○	○	○	×

- ：表示该有害物质在该部件所有均质材料中的含量均在GB/T 26572规定的限量要求之下。
 ×：表示该有害物质至少在该部件的某一均质材料中的含量超出GB/T 26572规定的限量要求。
 “×”的部件表明，由于目前全球的技术和工艺水平限制而无法实现非环保类物质或元素的完全替代，后续随着技术上的改进将逐步改进。
 *：表示仅部分型号产品含该部件。



有害物质限制使用标志

环保使用期限10年：表示本产品中含有的有害物质不会发生外泄或突变，用户在产品说明书所述情况下正常使用本产品不会对环境造成严重污染或对其人身、财产造成严重损害的期限。
 箭头循环标志：表示本产品可回收利用。超过使用期限或经过维修无法正常工作后，不应被随意丢弃，请交由正规回收渠道以及有废弃电器电子产品处理资格的企业处理，正确的处理方法请查阅国家或当地有关旧电器电子产品的处理规定。

以上标识均依据中国有害物质限制使用管理办法及其配套标准SJ/T 11364要求执行。
 本产品长期使用不会对人体产生危害，请放心使用。