

产品获得CCC认证  
本企业通过ISO9001  
质量管理体系认证



关注九阳官方微信  
享受便捷阳光服务  
在线客服/售后支持/会员活动

**杭州九阳生活电器有限公司**  
Hangzhou Joyoung Household Appliances Co., Ltd.

杭州经济技术开发区下沙街道银海街760号3a幢  
Building 3a, No.760 Yin Hai Street, Xiasha, Hangzhou Economic  
and Technological Development Area

邮编: 310018  
传真: 400 6186 996  
www.joyoung.com

阳光服务热线

400-6186-999

Joyoung 九阳

# 使用说明书

Operation Instruction

九阳电压力煲  
Y-50P1

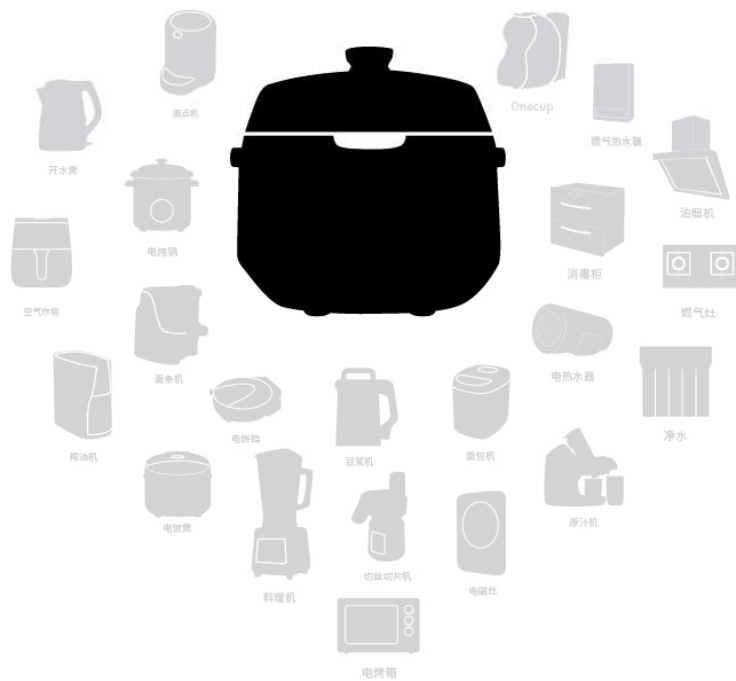

使用产品前请仔细阅读本产品使用说明书, 并妥善保管。

## 目录

目录	1
产品特点	2
安全使用注意事项	3-6
各部件名称及使用方法	7-11
• 各部件名称	7
• 操作面板	8
• 操作说明	8-9
炊前准备	10-11
烹饪例说明	11-13
开盖取食物	13
清洁与保养	14-15
产品规格表	16
执行标准	16
维修服务规定	16
故障及处理方法	17
电气原理图	18
装箱明细	18

## 产品特点

**产品简介** 本电压力煲适用于家庭烹饪，具体使用方法请参见使用说明。



**特别说明：**

- 1、本说明书上所有内容均经过认真核对，如有任何印刷错漏或内容上的误解，可向本公司咨询。
- 2、产品如有更新，恕不另行通知。

## 安全使用注意事项

- 此注意事项是关于防止对您及他人造成危害、损伤等安全方面的重要内容，请务必遵守。
- 无视下表标识，错误使用产品，有可能导致人员伤亡及造成物质损失。
- 以下为本文中标识的含义：

⊘ 绝对禁止操作项      ⚠ 必须遵循操作项      ! 日常注意操作项

## 危险

- ⊘ 请放置于儿童不能触及的地方，禁止儿童单独操作，以免触电或烫伤。
- ⊘ 禁止在产品内部或缝隙中插入金属屑、铁丝、针等异物，否则会引起触电或工作异常。



## 警告

- ⚠ 在清洗、移动、检修、产品出现故障时，为防止漏电或意外启动，请务必拔掉电源插头。
- ⚠ 电源线或插头破损，插座松动时，请不要使用，以免造成触电、着火。
- ⚠ 请勿将本产品直接放在火上或任何靠近热源、火源的地方，否则产品会受到损坏或发生故障，甚至发生危险。
- ⚠ 请不要将本产品放在不平稳、潮湿、高温、光滑、不耐热（如塑料台布、棉布、地毯等）的台面上，以免触电、起火、脱落等造成伤害事故和财产损失。

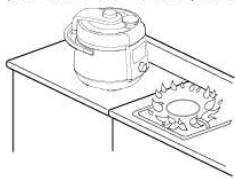

## 警告

- ⚠ 必须定期检查安全阀、浮子阀、限压放气阀，确保不被堵塞、不添加任何重物或用其它物体替代，以免引起机器故障，造成人身伤害、财产损失。
- ⚠ 请勿使用九阳专用内胆以外的其他内胆，以防造成机器漏气、泄压等异常。内胆不能放在其他器具上加热，否则会导致变形、损坏。



- ⚠ 不要将任何袋装、罐装或瓶装物品放入本产品内加热，否则有爆炸的危险。
- ⚠ 产品处于浮子未落下状态或开盖困难时，严禁强行开盖，以免烫伤。

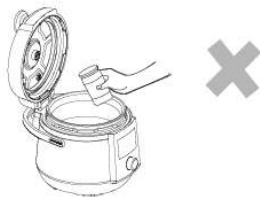

- ⚠ 煲体禁止用水冲洗和浸泡，以免发生触电或短路。



## 注意

- ! 工作电源使用 220V~ 50Hz 交流电，不得使用其他电源，否则会损坏元器件或引起火灾、触电等事故。
- ! 请单独使用 10A 及以上的专用电源插座，勿与其他大功率电器同时共用同一插座，以免出现电流过大引起火灾。
- ! 不可用湿手插、拔插头，否则会引起触电或受伤。

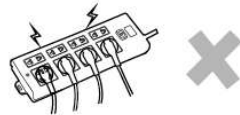

- ! 插头插到插座时，必须插到底，否则会因接触不良而导致元件过热烧坏，引发短路或火灾等危险。

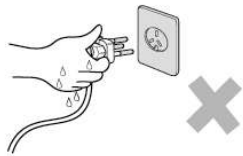



- ! 插头插到插座时，必须插到底，否则会因接触不良而导致元件过热烧坏，引发短路或火灾等危险。

## 注意

- ❗ 拔下插头时，必须握住插头柄，不能拉扯电源线，否则易损伤电源线。
  - ❗ 请使用专用电源线，如电源线损坏，请到九阳售后服务部购买专用电源线更换。
- 
- ❗ 不使用时，请拔下电源线插头，以防短路、器件老化引发自燃等。
  - ❗ 使用前，必须确保电源线与主机连接可靠，否则会因接触不良导致器件损坏。
  - ❗ 本产品为I类器具，插座接地线需保持良好接地。
  - ❗ 本产品仅作为家庭使用。任何商业用途、不适当用途或未遵守本说明书使用引起的故障均不在保修之列，此等故障引发的事故或伤害本公司均不负任何责任。
  - ❗ 工作过程中停电时，请拔下插头，来电后重新操作。
  - ❗ 工作过程中，请勿搬移产品。
  - ❗ 本产品不适用下列人士：感官或心理功能障碍者、缺乏相关经验或知识者（包括儿童）等人群使用。除非他们在专业人士的监督和指导下使用本产品。应照看好儿童，确保他们不玩耍本产品。
  - ❗ 本产品仅限于中国大陆海拔3000米以下地区使用。
- ❗ 请不要用于本产品功能以外的用途，以免造成机器损坏或人身伤害。
  - ❗ 确保电源线不会与尖锐的边缘、毛边、其他突出尖锐物或表面高热的物品接触。这可能引起漏电，造成触电或火灾。
  - ❗ 本器具不能在外接定时器或独立的遥控控制系统的方式下运行。
  - ❗ 本产品仅供在室内使用，不可在潮湿的地方和户外使用，以防触电和器件老化造成损害事故。
  - ❗ 打开包装后，请即刻将塑料袋放入垃圾桶，以免儿童玩耍，造成窒息的危险。

## 注意

- ❗ 产品发生故障请送九阳售后服务部维修，切勿自行拆卸产品或更换配件，以免引起火灾，触电或受伤。
  - ❗ 必须对压力调节器的蒸汽排出管道做定期检查，以确保其不被堵塞
  - ❗ 限压放气阀必须轻拿轻放，严禁用力挤压，以防放气阀损坏引起漏气现象。
  - ❗ 烹饪时，食物量不能超过最高刻度线，否则有可能煮不熟、糊锅、喷溅等现象，造成人身伤害、财产损失。
  - ❗ 烹饪过程中，请勿接触上盖、限压放气阀，以免烫伤。
- 
- ❗ 使用前，确认密封圈已安装到位，防止使用过程中漏气。
  - ❗ 必须直到压力充分释放后，方可打开容器
  - ❗ 烹饪过程中，如果上盖与煲体之间有大量蒸气排出，应立即停止使用，以免烫伤，并按“煲盖漏气”故障处理或送九阳售后服务部维修。
- 
- ❗ 搬移产品时，请端提手或煲体底部隐藏把手，切勿直接提上盖手柄，以免上盖与煲体脱离，产品落下造成人身伤害。
- 
- ❗ 清洗内胆时，请使用海绵或软质材料布擦洗。请勿使用钢丝球、铁铲等硬质器具刮洗，防止划伤内胆表面。
  - ❗ 盛取米饭等食物时，手不要触及内胆、煲盖内侧等高温部分，以免烫伤。
- ❗ 内胆底部和发热盘表面有异物时请及时清除后使用，以免造成机器工作异常。
  - ❗ 为避免密封圈老化引起伤害事故，请定期检查密封圈，若存在破损、变形、漏气等现象，请及时到九阳售后服务部购买、更换。

## 各部件名称及使用方法

### 1. 各部件名称

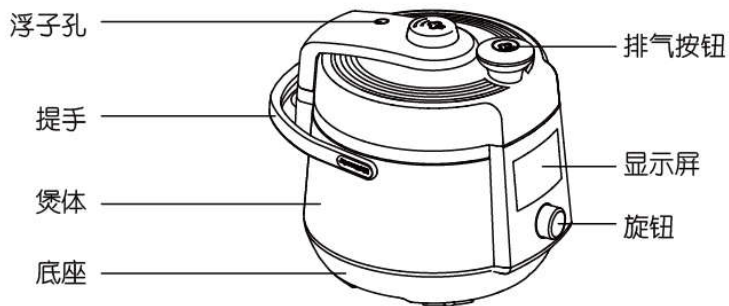
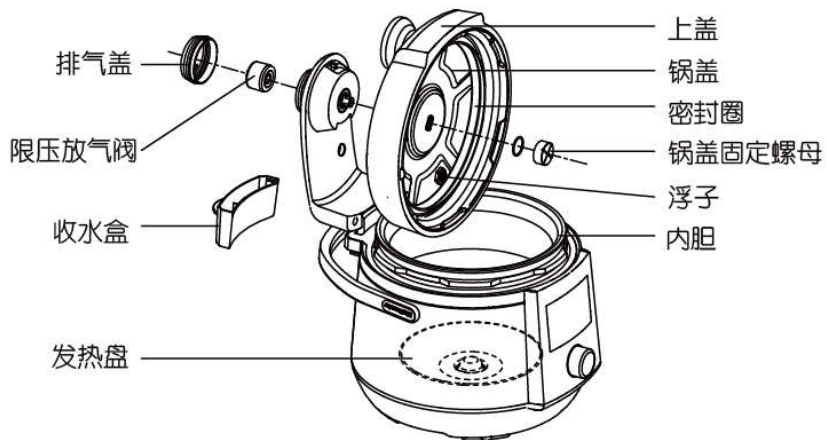

### 2. 操作面板

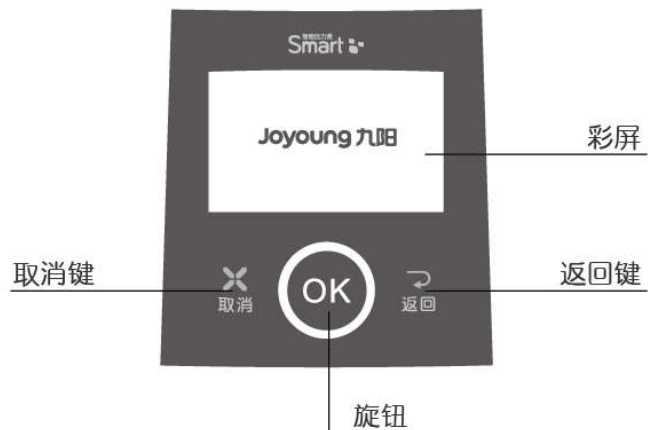

### 3. 操作说明

#### ● 返回功能

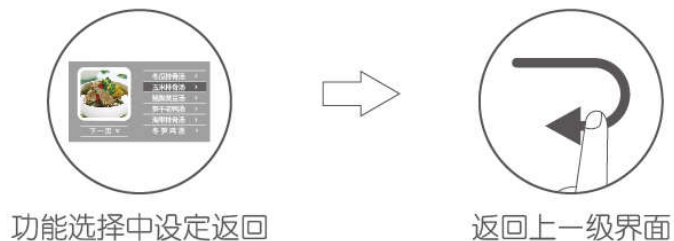

## ● 取消功能



智能烹饪中设定取消

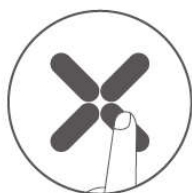

停止烹饪，返回主界面



取消  
返回当前烹饪状态



功能选择中设定取消

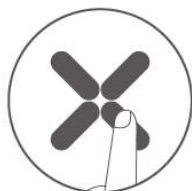

返回主界面

## 炊前准备

**1** 请确认收水盒安装到煲体上。



**2** 开盖  
开盖前，确保浮子落下，用单手握紧上盖手柄，逆时针方向旋转上盖至开盖位置，向上掀开上盖。



**3** 取出内胆，将食物和水放入内胆中  
食物和水不得超过内胆最大刻度线，不得少于内胆最小刻度线，烹饪米饭时，请参照米饭刻度线。

- 做米饭时，晶瓷内胆（黑亮）会有部分粘锅底，请使用不粘内胆



**4** 将内胆放入煲体内  
放入前请保持内胆和发热盘的清洁及干燥，放入内胆时保证发热盘与内胆接触良好，无卡滞现象。

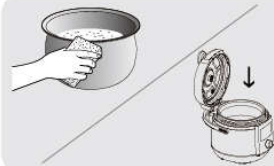

**5** 合盖  
• 确认密封圈的卡扣已装入锅盖的方孔内，注意密封圈要均匀贴于锅盖内侧。  
• 手握紧上盖手柄，顺时针方向旋转至合盖位置。



## 6 放置好限压放气阀

- 逆时针方向微旋排气盖，取下排气盖
- 将限压放气阀卡置于放气管上，确保其可自由旋转、摆动。
- 顺时针方向微旋装配上排气盖



## 7 检查浮子是不是落下的 (未加热工作之前浮子是落下的)



## 烹饪例说明

### 1、开机画面



接通电源



屏幕显示主界面

### 2、主功能选择



旋转旋钮



选择煲汤



按下OK键

### 3、菜式选择



进入菜式界面



旋转旋钮，选定玉米排骨汤



按下OK键，进入菜式详解界面



按屏幕提示把食材和配料放进锅内



合上上盖

#### 4、预约烹饪（选择性操作）

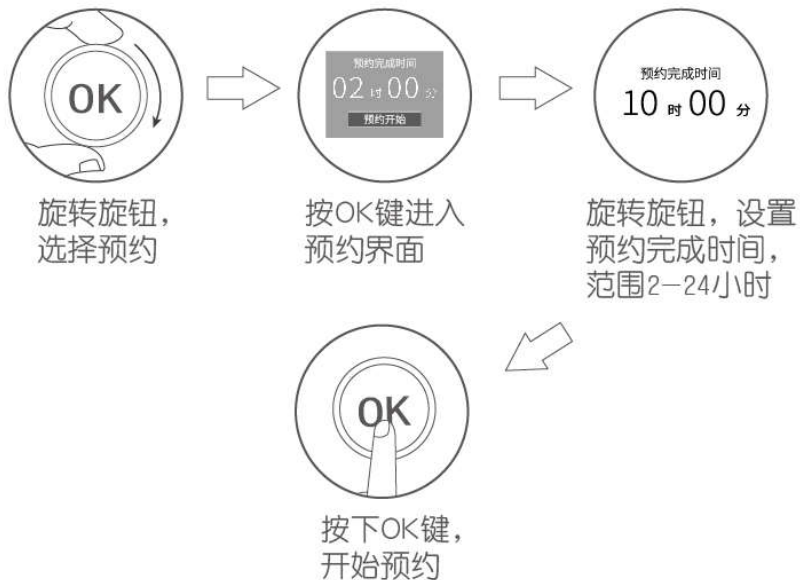

#### 5、智能烹饪

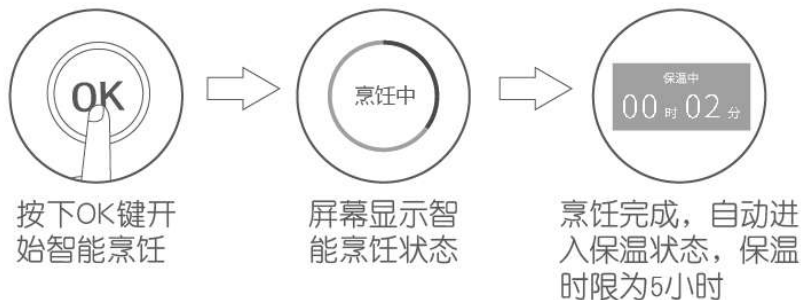

#### 开盖取食物

- 1 煮流质食物（汤、粥类等）时，请勿触碰限压排气阀或排气按钮，必须冷却至浮子落下后，方可开盖。
- 2 煮不含流质食物时，开盖前先按住把手上的排气按钮，进行排气，排气时请勿靠近排气盖，以免烫伤，待浮子落下后，方可开盖。
- 3 开启上盖时，用手握紧上盖手柄，逆时针方向旋转上盖至开盖位置，向上掀开上盖。



#### 清洁与保养

- 请在拔掉电源插头，产品完全冷却的状态下清洗和保养。
- 所有部件的清洁请勿使用香蕉水、汽油、去污粉、硬质刷等。

- 1 用干净的湿布将煲体擦拭干净，禁止直接用水冲洗和浸泡煲体，以免发生触电或短路。



- 2 内胆清洗：请使用海绵等柔软清洁物品将内胆清洗干净，并将其外表面擦干。





- 3** 用水清洗上盖内侧，包括密封圈、限压放气阀、放气管、浮子等，然后用干净的湿布擦干净。

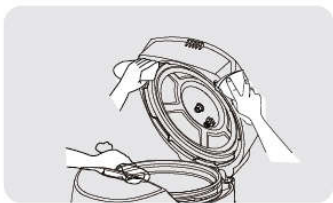

- 4** 清洗保养完毕后请再次确认锅盖固定螺母、密封圈、限压放气阀等已正确安装。

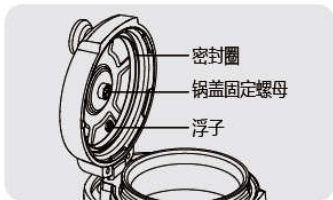

## 5 锅盖清洗

按操作说明将上盖正确拆卸，然后用清洁的湿布或水清洗锅盖。  
附：上盖的拆装说明及图示

1. 如图A逆时针方向旋转锅盖固定螺母，拆卸下螺母。
2. 如图B取下上盖，进行清洗。
3. 如图C对准上盖的中心孔，将上盖安装回原位置
4. 如图D顺时针方向旋转锅盖固定螺母，拧紧螺母（螺母上装有环形的小密封圈，请勿丢失，以免漏气）。

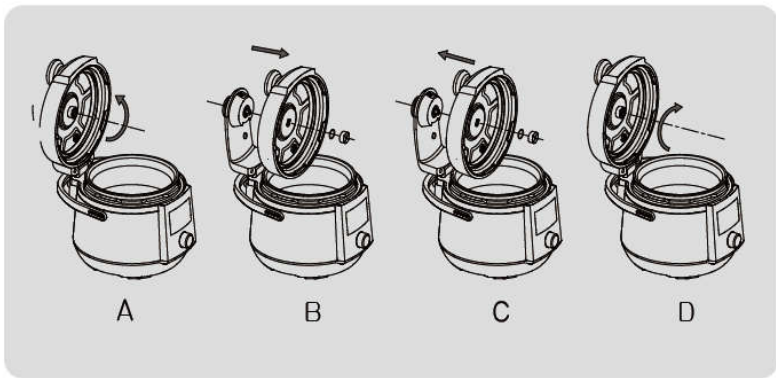

## 产品规格表

型号	Y-50P1
额定电源	220V~50Hz
额定功率	1100W
额定容量	5L
内胆口径	22cm
额定工作压力	70kPa
限压压力	105kPa
保温温度	60°C~80°C
产品尺寸 (mm)	305×365×314

## 执行标准

企业标准：Q/JY006-2014

## 维修服务规定

- 本产品执行《九阳产品保修卡》中的相关规定。
- 本产品如有故障，请不要擅自修理，建议与九阳预约维修点联系。

## 声明

本说明书中的数据由九阳研发中心数据库提供。

## 故障及处理方法

	故障现象	故障原因	处理方法
1	合盖困难	密封圈未放置好	放好密封圈
2	开盖困难	放气后浮子未落下	用筷子轻推浮子
		煲内有压力	等煲内压力下降浮子落下后再开盖
3	煲盖漏气	未放上密封圈	检查密封圈是否按要求放好
		密封圈粘有食物渣滓	清洁密封圈
		密封圈磨损	送维修点维修
4	浮子漏气	浮子密封圈粘有食物渣滓	清洁浮子密封圈
		密封圈磨损	更换浮子密封圈
5	浮子不能上升	煲内食物和水过少	按规定放适量的食物和水
		上盖或限压放气阀漏气	送九阳售后服务部维修
6	工作时限压放气阀强烈排气	压力控制失灵	送九阳售后服务部维修
7	通电时显示屏不亮	电源插座接触不良	请检查电源插座
		熔断器烧断	送九阳售后服务部维修
8	显示屏显示底部温度传感器失效01	温度传感器开路	送九阳售后服务部维修
9	显示屏显示底部温度传感器失效02	温度传感器短路	送九阳售后服务部维修
10	显示屏显示压力开关失效01	压力开关开路	送九阳售后服务部维修
11	显示屏显示压力开关失效02	压力开关短路	送九阳售后服务部维修
		密封圈长时间漏气(80分钟)	
12	显示屏显示底部温度传感器失效03	温度传感器失效	送九阳售后服务部维修
13	显示屏显示未合盖	合盖未到位	将上盖旋转到合盖位置
		干簧管故障	送九阳售后服务部维修
14	显示屏显示系统故障	通讯异常	送九阳售后服务部维修

## 电气原理图

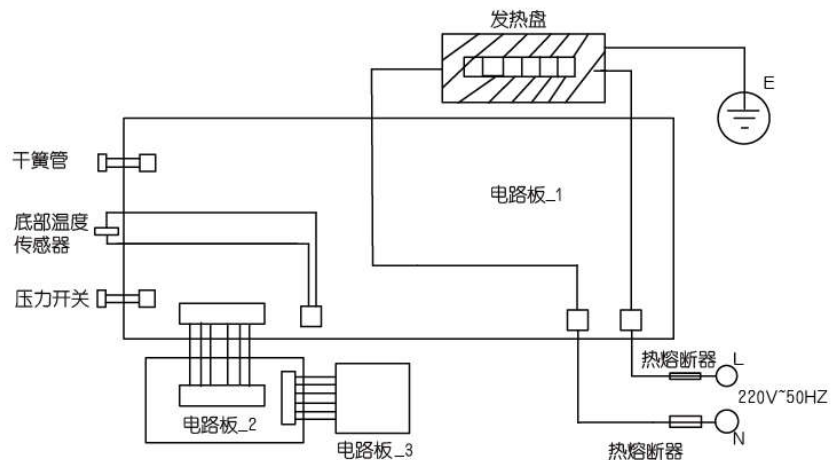

## 装箱明细

整机	电源线	饭勺	量杯	说明书	保修卡	合格证	收水盒	标签
1台	1根	1把	1个	1本	1份	1张	1个	1张

V16-1