

目录

| | |
|---------------|-------|
| 目录 | 1 |
| 前言 | 2 |
| 安全使用注意事项 | 3-6 |
| 各部件名称及使用方法 | 7-9 |
| • 各部件名称 | 7 |
| • 操作面板 | 8 |
| • 操作说明 | 8-9 |
| 炊前准备 | 9-10 |
| 各功能保压时间及压力对照表 | 11 |
| 烹饪食物 | 11-14 |
| • 预约时间功能 | 11-12 |
| • 口感选择功能 | 12 |
| • 压力选择功能 | 12-13 |
| • 烹饪过程说明 | 13 |
| • 开盖取食物 | 13-14 |
| 烹饪例说明 | 14-17 |
| 清洁与保养 | 18 |
| 产品规格表 | 19 |
| 执行标准 | 19 |
| 维修服务规定 | 19 |
| 故障及处理方法 | 20 |
| 电气原理图 | 21 |
| 装箱明细 | 21 |

前言

九阳牌电压力煲产品是九阳公司开发的一种新型炊具，集普通压力锅、电饭煲、焖烧锅的优点于一体，并弥补了许多锅具的不足。

九阳电压力煲产品具有控压精准稳定、可调节口感、预约时间等特点（部分产品包含以上功能），可按您的个人需求调节烹饪压力及口感，使烹饪效果更加理想。煲内压力可达70kPa，烹饪速度快，省时方便。更设有多重安全保护装置，使用更加安全可靠。

本产品具有造型新颖、技术先进、功能丰富、操作简便、安全可靠、高效节能、营养烹饪、使用寿命长等优势特点，是现代家庭理想的炊具，也是普通压力锅、电饭煲、焖烧锅等的升级换代产品。

特别说明：

- 1、本说明书上所有内容均经过认真核对，如有任何印刷错漏或内容上的误解，本公司保留解释权。
- 2、产品如有更新，恕不另行通知。

安全使用注意事项

- 此注意事项是关于防止对您及他人造成危害、损伤等安全方面的重要内容，请务必遵守。
- 无视下表标识，错误使用产品，有可能导致人员伤亡及造成物质损失。
- 以下为本文中标识的含义：

⊘ 绝对禁止操作项 ⚠ 必须遵循操作项 Ⓜ 日常注意操作项

危险

- ⊘ 请放置于儿童不能触及的地方，禁止儿童单独操作，以免触电或烫伤。
- ⊘ 禁止在产品内部或缝隙中插入金属屑、铁丝、针等异物，否则会引起触电或工作异常。



警告

- ⚠ 在清洗、移动、检修、产品出现故障时，为防止漏电或意外启动，请务必拔掉电源插头。
- ⚠ 电源线或插头破损，插座松动时，请不要使用，以免造成触电、着火。
- ⚠ 请勿将本产品直接放在火上或任何靠近热源、火源的地方，否则产品会受到损坏或发生故障，甚至发生危险。
- ⚠ 请不要将本产品放在不平稳、潮湿、高温、光滑、不耐热（如塑料台布、棉布、地毯等）的台面上，以免触电、起火、脱落等造成伤害事故和财产损失。

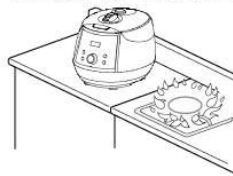

警告

- ⚠ 必须定期检查安全阀、浮子阀、限压放气阀，确保不被堵塞、不添加任何重物或用其它物体替代，以免引起机器故障，造成人身伤害、财产损失。
- ⚠ 请勿使用九阳专用内胆以外的其他内胆，以防造成机器漏气、泄压等异常。内胆不能放在其他器具上加热，否则会导致变形、损坏。



- ⚠ 不要将任何袋装、罐装或瓶装物品放入本产品内加热，否则有爆炸的危险。
- ⚠ 产品处于浮子未落下状态或开盖困难时，严禁强行开盖，以免烫伤。

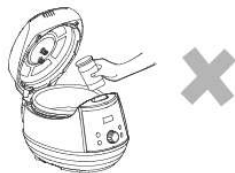

- ⚠ 煲体禁止用水冲洗和浸泡，以免发生触电或短路。



注意

- Ⓜ 工作电源使用 220V~ 50Hz 交流电，不得使用其他电源，否则会损坏元器件或引起火灾、触电等事故。
- Ⓜ 请单独使用 10A 及以上的专用电源插座，勿与其他大功率电器同时共用同一插座，以免出现电流过大引起火灾。
- Ⓜ 不可用湿手插、拔插头，否则会引起触电或受伤。

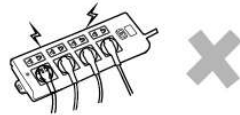

- Ⓜ 插头插到插座时，必须插到底，否则会因接触不良而导致元件过热烧坏，引发短路或火灾等危险。

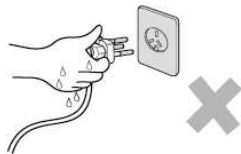

注意

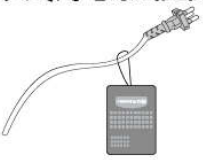
- ❗ 拔下插头时，必须握住插头柄，不能拉扯电源线，否则易损伤电源线。
 - ❗ 请使用专用电源线，如电源线损坏，请到九阳售后服务部购买专用电源线更换。
- 
- ❗ 请不要用于本产品功能以外的用途，以免造成机器损坏或人身伤害。
 - ❗ 确保电源线不会与尖锐的边缘、毛边、其他突出尖锐物或表面高热的物品接触。这可能引起漏电，造成触电或火灾。
 - ❗ 本器具不能在外接定时器或独立的遥控控制系统的方式下运行。
 - ❗ 本产品仅供在室内使用，不可在潮湿的地方和户外使用，以防触电和器件老化造成损害事故。
 - ❗ 打开包装后，请即刻将塑料袋放入垃圾桶，以免儿童玩耍，造成窒息的危险。
- ❗ 不使用时，请拔下电源线插头，以防短路、器件老化引发自燃等。
 - ❗ 使用前，必须确保电源线与主机连接可靠，否则会因接触不良导致器件损坏。
 - ❗ 本产品为I类器具，插座接地线需保持良好接地。
 - ❗ 本产品仅作为家庭使用。任何商业用途、不适当用途或未遵守本说明书使用引起的故障均不在保修之列，此等故障引发的事故或伤害本公司均不负任何责任。
 - ❗ 工作过程中停电时，请拔下插头，来电后重新操作。
 - ❗ 工作过程中，请勿搬移产品。
 - ❗ 本产品不适用下列人士：感官或心理功能障碍者、缺乏相关经验或知识者（包括儿童）等人群使用。除非他们在专业人士的监督和指导下使用本产品。应照看好儿童，确保他们不玩耍本产品。
 - ❗ 本产品仅限于中国大陆海拔3000米以下地区使用。

注意

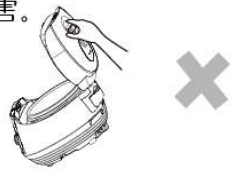
- ❗ 产品发生故障请送九阳售后服务部维修，切勿自行拆卸产品或更换配件，以免引起火灾，触电或受伤。
 - ❗ 必须对压力调节器的蒸汽排出管道做定期检查，以确保其不被堵塞
 - ❗ 限压放气阀必须轻拿轻放，严禁用力挤压，以防放气阀损坏引起漏气现象。
 - ❗ 烹饪时，食物量不能超过最高刻度线，否则有可能煮不熟、糊锅、喷溅等现象，造成人身伤害、财产损失。
 - ❗ 烹饪过程中，请勿接触上盖、限压放气阀，以免烫伤。
- 
- ❗ 使用前，确认密封圈已安装到位，防止使用过程中漏气。
 - ❗ 必须直到压力充分释放后，方可打开容器
 - ❗ 烹饪过程中，如果上盖与煲体之间有大量蒸气排出，应立即停止使用，以免烫伤，并按“煲盖漏气”故障处理或送九阳售后服务部维修。
- 
- ❗ 搬移产品时，请端提手或煲体底部隐藏把手，切勿直接提上盖手柄，以免上盖与煲体脱离，产品落下造成人身伤害。
- 
- ❗ 清洗内胆时，请使用海绵或软质材料布擦洗。请勿使用钢丝球、铁铲等硬质器具刮洗，防止划伤内胆表面。
 - ❗ 盛取米饭等食物时，手不要触及内胆、煲盖内侧等高温部分，以免烫伤。

各部件名称及使用方法

1. 各部件名称

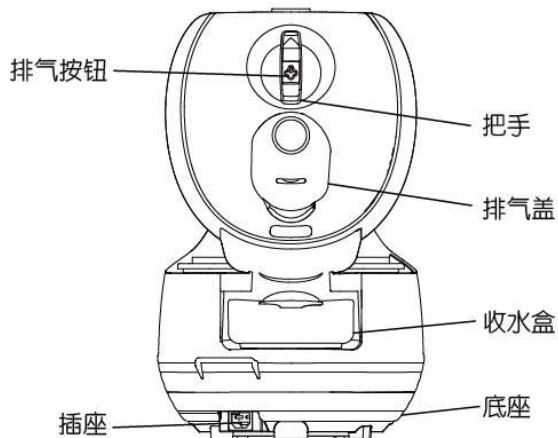
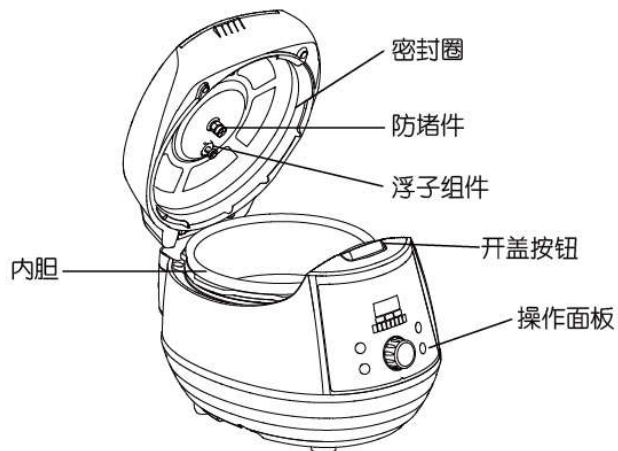

2. 操作面板

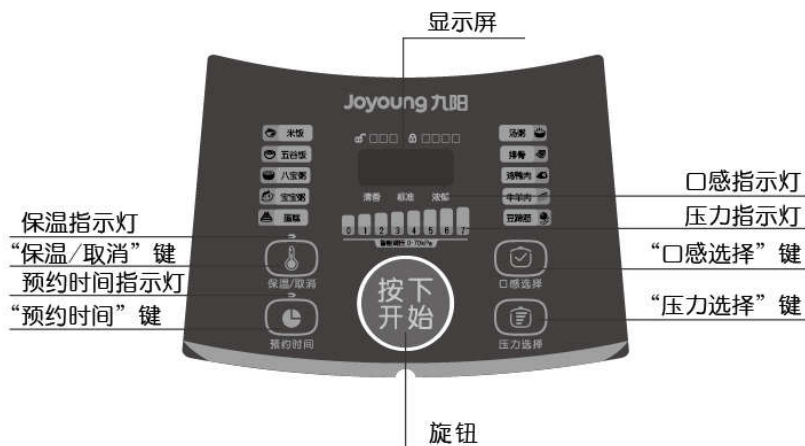

3. 操作说明

1 保温/取消

- 按此键可在任何情况下取消工作状态进入待机,在待机状态下按下此键可进入保温状态。
- 保温5 小时后自动转入待机。



2 预约时间

- 选择除蛋糕外的主功能,可按 **预约时间** 键来进行预约设置。
- 预约时间范围为: **2-24小时**。



3 口感选择

选择除蛋糕外的主功能，可按 **口感选择** 键选择「清香」、「标准」、「浓郁」三种口感。



4 压力选择

选择除蛋糕外的主功能，可按 **压力选择** 键选择压力。

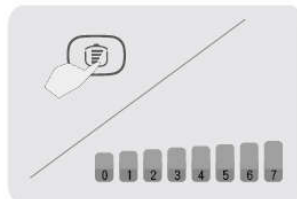

5 食物烹饪功能菜单

- 食物烹饪功能菜单包括：米饭/五谷饭/八宝粥/宝宝粥/蛋糕/汤粥/排骨/鸡鸭肉/牛羊肉/猪蹄筋。
- 旋转旋钮，选择相应的功能，对应指示灯闪烁，按下旋钮，烹饪开始，指示灯常亮，显示屏动态显示跑圈。
- 在预约时间指示灯、口感指示灯、压力指示灯闪烁时，要想重新选择功能，需先按 **保温/取消** 键进入待机状态，在待机状态下旋转旋钮重新选择功能。



炊前准备

- 1 将收水盒从说明书包装袋中取出装到收水圈上

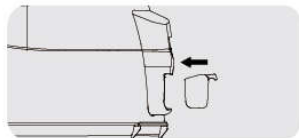

2 开盖

开盖前，确保浮子落下，用单手握紧上盖手柄，逆时针方向旋转上盖至限位边，然后按压开盖按钮，上盖会自动打开。

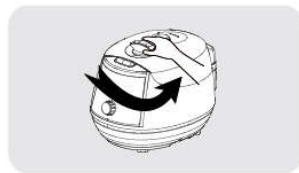

3 取出内胆，将食物和水放入内胆中

食物和水不得超过内胆最大刻度线，不得少于内胆最小刻度线，烹饪米饭时，请参照米饭刻度线。

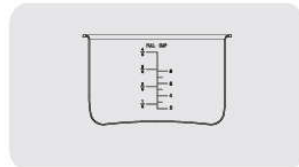

4 将内胆放入煲体内

放入前请保持内胆和发热盘的清洁及干燥，放入内胆时保证发热盘与内胆接触良好，无卡滞现象。

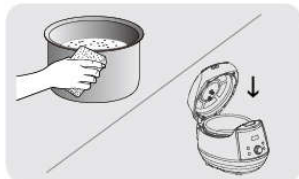

5 合盖

- 确认密封圈的卡扣已放入上盖的方孔内，注意密封圈均匀贴于上盖内侧。
- 手握上盖手柄顺时针方向合盖。

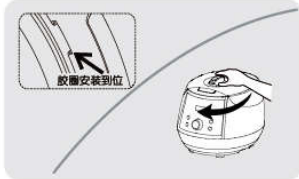

6 放置好限压放气阀



- 7 检查浮子是不是落下的
(未加热工作之前浮子是落下的)

各功能保压时间及压力对照表

| 功能 | 保压时间（分钟） | | | 压力 |
|-----|----------|----|----|----|
| | 清香 | 标准 | 浓郁 | |
| 米饭 | 11 | 13 | 15 | 1档 |
| 五谷饭 | 12 | 15 | 18 | 5档 |
| 八宝粥 | 25 | 30 | 35 | 7档 |
| 宝宝粥 | 33 | 38 | 40 | 7档 |
| 蛋糕 | / | 40 | / | 0档 |
| 煲汤 | 18 | 20 | 25 | 5档 |
| 排骨 | 10 | 12 | 15 | 4档 |
| 鸡鸭肉 | 9 | 12 | 15 | 3档 |
| 牛羊肉 | 20 | 25 | 30 | 6档 |
| 猪蹄筋 | 30 | 35 | 40 | 7档 |

注1：米饭功能如果电压过高或者米量过少上压会过快，为了保证米饭效果，本机会智能增加2分钟的保压时间。

注2：以上表格内保压时间均为近似值。

烹饪食物

预约时间功能

1 旋转旋钮，选择主功能，功能指示灯处于闪烁状态。

- 预约只能在主功能选定的状态下设置
- 蛋糕功能不能设定预约时间



2 在主功能选定时按下**预约时间**，“预约时间”指示灯闪烁。



3 再次按动**预约时间**键，显示屏显示以30分钟为单位递进，设置预约时间为机器工作完成的时间。

- 在预约时间指示灯闪烁时，也可旋转旋钮进行预约时间选择。

注：说明书未标注的其他烹饪功能，均可参照此功能操作方法进行操作。预约时间键支持长按，按住该键不放，超过1秒后，预约时间每0.2秒增加30分钟。



口感选择功能

1 旋转旋钮，选择主功能，功能指示灯处于闪烁状态。

- 口感只能在主功能选定的状态下选择
- 蛋糕功能不能选择口感



2 在主功能选定时按下**口感选择**键，可选择清香、标准、浓郁三种口感，对应口感指示灯闪烁。

- 默认口感：标准
- 在口感指示灯闪烁时，也可旋转旋钮进行口感选择



3 口感选择完成后，按下旋钮，口感指示灯常亮，电压力煲开始工作。



压力选择功能

1 旋转旋钮，选择主功能，功能指示灯处于闪烁状态。

- 压力只能在主功能选定的状态下选择
- 蛋糕功能不能选择压力



2 在主功能选定时按下 **压力选择** 键可选择压力，对应压力的最高档指示灯闪烁，多次按下压力键可循环选择压力。

- 在压力指示灯闪烁时，也可旋转旋钮进行压力选择

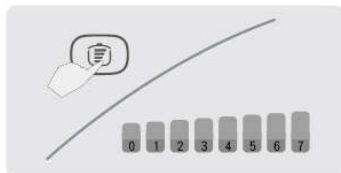

3 压力选择完成后，按下旋钮，压力指示灯常亮，电压力煲开始工作。



烹饪过程说明

选择功能后，功能指示灯闪烁，显示屏显示默认保压时间，按下旋钮，显示屏动态跑圈，当压力到达设定压力后，显示屏显示保压时间，并开始倒计时，保压结束后，显示屏显示“F0”，机器进入冷却降压状态，降压结束后，机器自动进入保温功能，显示屏显示“b”，保温灯点亮，并提示5声。

开盖取食物

1 煮流质食物（汤、粥类等）时，请勿触碰限压放气阀或排气按钮，必须冷却至浮子落下后，方可开盖；

2 煮不含流质食物时，开盖前先按下排气按钮，进行排气，排气时请勿靠近限压放气阀，以免烫伤，待浮子落下后，方可开盖；

3 开启上盖时要用手紧握上盖手柄，逆时针方向旋转上盖至限位边，然后侧开上盖，即可取用。

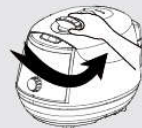

烹饪例说明

米饭、五谷饭

1 用量杯量好需要的米量并洗净，一量杯约150克；

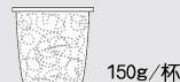

2 洗净的米放入内胆，按照比例放入适量的水，米饭1:1-1:1.1，五谷饭1:0.9-1:1；

- 大米量时要适当增加水量



3 将内胆放入锅体；

- 参照炊前准备4



4 合盖到位，连接好电源，选择相应功能（参照烹饪过程说明），烹饪结束后，待浮子落下，您就可以开盖享用营养健康又养生的各色米饭了。



小贴士

* 正确使用量杯：



* 五谷饭配方：粳米1杯、糯米3/4杯、玉米渣3/4杯、荞麦3/4杯、燕麦3/4杯，可根据个人喜好更改配方，更改配方时，请相应更改水量，有豆类等难熟物料的配方请先将难熟物料浸泡，浸泡时间：绿豆1-2小时、黄豆/红豆4-6小时、黑豆8-10小时。

汤粥、八宝粥、宝宝粥

- 1** 将烹饪所需的所有物料处理洗净后，一起放入内胆中，添加适量的水；
- 一般粥类以1:7的米水比例为宜，一般汤类以水淹没物料或者稍高于物料为宜。



- 2** 将内胆放入锅体；
- 参照炊前准备4



- 3** 合盖到位，连接好电源，选择相应功能（参照烹饪过程说明），烹饪结束后，待浮子落下，您就可以开盖享用香浓美味的食物了。



小贴士：浮子未落下时，请勿触碰限压放气阀，请勿强行开盖，以防烫伤。

蛋糕

1 制作蛋糕胚：

- 将打蛋器、不锈钢盆、勺充分洗净并保证干燥；
- 取3个鸡蛋，将蛋清、蛋黄分开；
- 在蛋黄中加入5毫升色拉油，20克细砂糖、15毫升牛奶搅匀，分次撒入50克左右低筋面粉，边撒边轻轻搅拌，面粉需要根据实际情况调节，最终制成均匀的面糊即可；
- 在蛋清中加入5滴白醋、40克细砂糖粉，用打蛋器打至硬性发泡（即能像奶油一样堆起，即使倒过容器也不会滑落）；
- 将蛋清泡倒入蛋黄糊中轻轻拌匀，制成蛋糕胚。

- 2** 在内胆底部和边缘抹上色拉油，并将外部擦干净，放入锅体；

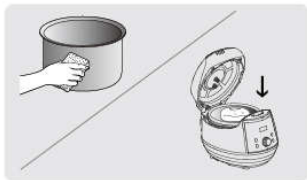

- 3** 合盖到位，连接好电源，选择 **蛋糕** 功能，此时蛋糕功能灯闪烁，按下旋钮，功能指示灯持续点亮，经过1-2分钟预热，机器发出5次“嘀”声，提示预热完成，开盖将蛋糕胚倒入预热好的内胆中，合盖到位，电压力煲进入蛋糕烹饪工作程序；

- 4** 烹饪结束后，保温指示灯点亮，显示屏显示“b”，提示5声，您就可以开盖享用美味的蛋糕了。

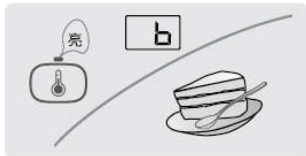

小贴士

- * 做蛋糕时请使用不粘内胆（重量较轻的为不粘内胆）；
- * 打发蛋清一定要使所有用具无油无水、蛋清中不参蛋黄，才能打发到良好的效果；
- * 没有低筋面粉时可以用一般面粉加30%玉米淀粉代替；
- * 混合蛋清和蛋黄糊是要小心轻拌，避免将蛋清泡破坏，影响蛋糕柔软度；
- * 如需调整蛋糕量，请按比例增减各种原料。不同容量锅适合制作不同蛋糕量：
5L 3到5个鸡蛋量
6L 3到5个鸡蛋量
- * 制作完成后尽快打开煲盖，避免冷凝水滴在蛋糕表面，开盖后冷却3-5分钟再取出蛋糕；
- * 制作蛋糕糊时可加入橙粉、咖啡等，可制作出口味更加丰富的蛋糕。

豆蹄筋、牛羊肉、鸡鸭肉、排骨

1 将烹饪所需的所有物料处理好后，一起放入内胆中，视烹饪菜目添加适量水：一般主料中含有水量较大者（如番茄、萝卜）或液体调料的量已完全覆盖过低者，可不加水或添加1杯水，否则添加1-2杯水；

2 将内胆放入锅体；

• 参照炊前准备4



3 合盖到位，连接好电源，选择相应功能（参照烹饪过程说明），烹饪结束后，待浮子落下，您就可以开盖享用美食了。



小贴士

- * 浮子未落下时，切勿强行开盖，以免烫伤；
- * “鸡鸭肉”功能适合烹饪以禽类为主料的菜肴；
- * “豆蹄筋”功能适合烹饪以猪蹄、蹄筋、肘子等难熟材料为主料的菜品和汤品，豆类烹饪前建议浸泡2-8小时；
- * “排骨”功能适合用于烹饪以排骨为主料的菜肴；
- * 一次性烹饪食材量不宜超过最大刻度线的一半，食物量大时，请选择“浓郁”口感；
- * 制作肘子等大块肉类请将原材料完全剖开并深划几刀，单块肉重量最好不要超过250克，同时选择“浓郁”口感。

清洁与保养

- 请在拔掉电源插头，产品完全冷却的状态下清洗和保养。
- 所有部件的清洁请勿使用香蕉水、汽油、去污粉、硬质刷等。

1 用干净的湿布将煲体擦拭干净，禁止直接用水冲洗和浸泡煲体，以免发生触电或短路。



2 内胆清洗：请使用海绵等柔软清洁物品将内胆清洗干净，并将其外表面擦干。



3 用水清洗上盖内侧，包括密封圈、限压放气阀、放气管、浮子等，然后用干净的湿布擦干净。



4 清洗保养完毕后请再次确认防堵件、密封圈、限压放气阀等已正确安装。



产品规格表

| | |
|--------------|-------------|
| 型 号 | Y-50C11 |
| 额定电源 | 220V-50Hz |
| 额定功率 | 1000W |
| 额定容量 | 5L |
| 内胆口径 | 22cm |
| 额定工作压力 | 70kPa |
| 限压压力 | 105kPa |
| 保温温度 | 60°C~80°C |
| 产品尺寸 (mm) | 370×300×300 |

执行标准

企业标准：Q/JY006-2014

维修服务规定

- 本产品执行《九阳产品保修卡》中的相关规定。
- 本产品如有故障，请不要擅自修理，建议与九阳预约维修点联系。

声明

本公司保留对本说明书的最终解释权。

本说明书中的数据由九阳研发中心数据库提供。

故障及处理方法

| | 故障现象 | 故障原因 | 处理方法 |
|----|----------------|---------------|-----------------|
| 1 | 合盖困难 | 密封圈未放置好 | 放好密封圈 |
| 2 | 开盖困难 | 放气后浮子未落下 | 用筷子轻推浮子 |
| | | 煲内有压力 | 等煲内压力下降浮子落下后再开盖 |
| 3 | 煲盖漏气 | 未放上密封圈 | 检查密封圈是否按要求放好 |
| | | 密封圈粘有食物渣滓 | 清洁密封圈 |
| | | 密封圈磨损 | 送维修点维修 |
| 4 | 浮子漏气 | 浮子密封圈粘有食物渣滓 | 清洁浮子密封圈 |
| | | 密封圈磨损 | 更换浮子密封圈 |
| 5 | 浮子不能上升 | 煲内食物和水过少 | 按规定放适量的食物和水 |
| | | 上盖或限压放气阀漏气 | 送九阳售后服务部维修 |
| 6 | 工作时限压放气阀强烈排气 | 压力控制失灵 | 送九阳售后服务部维修 |
| 7 | 通电时显示屏不亮 | 电源插座接触不良 | 请检查电源插座 |
| | | 熔断器烧断 | 送九阳售后服务部维修 |
| 8 | 数码屏显示E1, 蜂鸣器报警 | 温度传感器开路 | 送九阳售后服务部维修 |
| 9 | 数码屏显示E2, 蜂鸣器报警 | 温度传感器短路 | 送九阳售后服务部维修 |
| 10 | 数码屏显示E3, 蜂鸣器报警 | 压力开关开路 | 送九阳售后服务部维修 |
| 11 | 数码屏显示E4, 蜂鸣器报警 | 压力开关短路 | 送九阳售后服务部维修 |
| | | 胶圈长时间漏气(80分钟) | |
| 12 | 数码管显示E5, 蜂鸣器报警 | 温度传感器失效 | 送九阳售后服务部维修 |
| 13 | 数码管显示E7, 蜂鸣器报警 | 合盖未到位 | 将锅盖旋转到合盖位置 |
| | | 微动开关故障 | 送九阳售后服务部维修 |

电气原理图

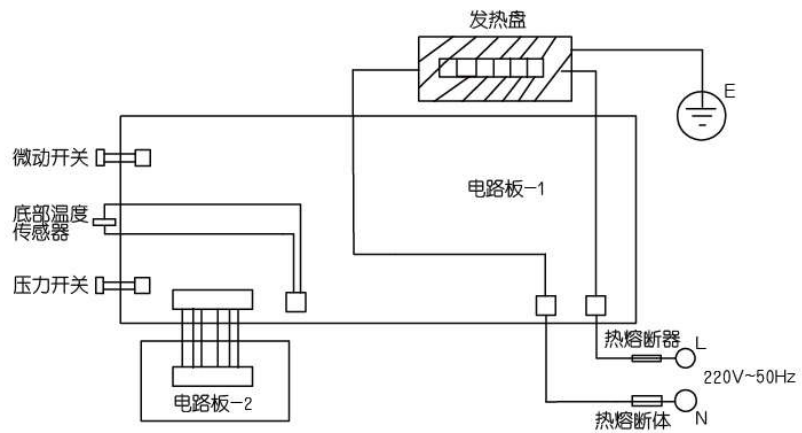

装箱明细

| 整机 | 电源线 | 饭勺 | 量杯 | 说明书 | 保修卡 | 合格证 | 收水盒 | 标签 |
|----|-----|----|----|-----|-----|-----|-----|----|
| 1台 | 1根 | 1把 | 1个 | 1本 | 1份 | 1张 | 1个 | 1张 |

V15-1