



onondo  
欧南多

**九阳股份有限公司**  
Joyoung Company Limited

山东济南槐荫区新沙北路12号  
传真：0531-87901901 邮编：250118  
网址：[www.joyoung.com.cn/onondo](http://www.joyoung.com.cn/onondo)  
全国服务热线：0531-85997858 | 400-6186-996

onondo  
欧南多

电压力煲  
使用说明书

适用机型：NDY-50J1/40J1/40J1A

| Joyoung 九阳

请妥善保存本说明书  
本产品只作家庭使用



# 目 录

尊敬的用户，为了便于您正确操作本机器，在使用前请仔细阅读本说明书，请务必认真阅读，并特别注意说明书中“黑体字”部分。

 在使用本机前，请仔细阅读本使用说明书，并保存好，以备日后查阅。

● 目 录	1
● 产品简介	2
● 产品结构	3
● 使用方法	4
● 电气原理图	6
● 安全注意事项	7
● 清洗方法	7
● 常见现象及处理方法	8
● 装箱明细	8

## 声明:

产品若有技术改进，会编入新版本说明书中，恕不另行通知，产品外观、颜色如有改动，以实物为准。

 欢迎您选购欧南多电压力煲!

# 产品简介

“欧南多”牌电压力煲是九阳公司开发的一种新型炊具，集普通压力锅、电饭煲、焖烧锅的优点于一体，并弥补了众多锅具的不足。其造型新颖，结构先进，具有安全可靠、功能齐全、省时省电、营养烹饪等优势，是现代家庭理想的炊具，也是普通电压力锅、电饭煲、焖烧锅等炊具的升级换代产品。

- 1、一煲多能，具有煮饭，熬汤，炖肉，煮粥，焖烧等烹饪功能。
- 2、360度全密封烹饪，营养不流失，营养保存百分百。
- 3、操作方便、造型新颖，根据食物种类只需转动旋钮到相应的烹饪位置即可。烹饪结束时机器自动响铃提示，并自动进入保温状态。无需专人看管，烹饪过程自动完成。
- 4、设有十重安全保护装置，并且具有“自动控压系统”，彻底解决压力烹饪的安全问题。
- 5、无需专人看管，烹饪过程自动完成。
- 6、煲内相对压力可达70kPa，烹饪速度快，省时，方便。
- 7、高效节能，热效率高。

## 技术参数

型号	电源	功率	容量	内胆口径	工作压力	限压压力	保温温度
NDY-40J1	220V~/50Hz	800W	4L	20cm	70kPa	90kPa	60℃-80℃
NDY-40J1A	220V~/50Hz	800W	4L	20cm	70kPa	90kPa	60℃-80℃
NDY-50J1	220V~/50Hz	900W	5L	22cm	70kPa	90kPa	60℃-80℃

执行标准: Q/JY 008-2008

# 产品结构

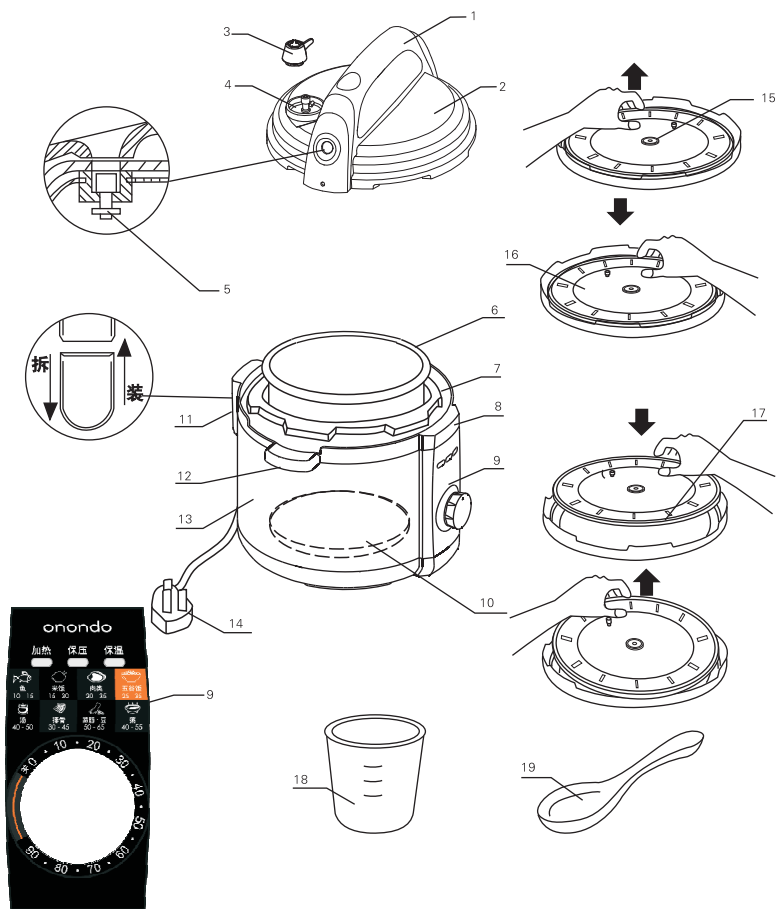

1.手柄	6.内胆	11.储水盒	16.内盖
2.煲盖	7.保温罩	12.把手	17.密封圈
3.限压放气阀	8.上座	13.煲体	18.量杯
4.放气阀座	9.控制面板	14.电源线	19.勺子
5.浮子阀	10.发热盘	15.内盖胶圈	

# 使用方法

## 一) 烹饪准备:

### 1、开盖

先手握紧煲盖手柄，顺时针方向旋转煲盖至限位边，然后向上提起煲盖。（见图1，图2）

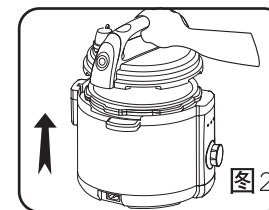
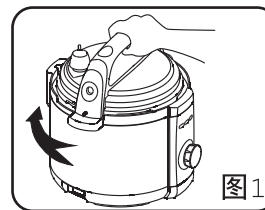

### 2、提出内胆，将食物和水放入内胆中

食物和水不得超过内胆高度的4/5，水中易膨胀食物不得超过内胆高度的3/5，食物和水不得少于内胆高度的1/5。（见图3，图4，图5）

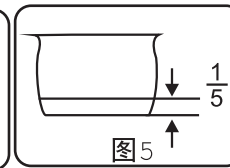
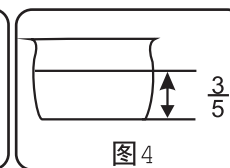
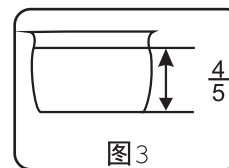

### 3、将内胆放于保温罩内

放入前先把内胆及发热盘抹干净，保温罩内及发热盘表面不得放入杂物。放入后，左右轻轻旋转内胆，保持内胆与发热盘接触良好。（见图6）

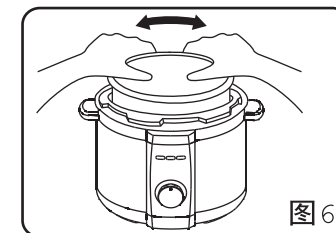

### 4、合盖

- (1) 检验密封圈是否已放入内盖上；
- (2) 用手左右旋转一下密封圈，使它自由均匀放置在煲盖上；
- (3) 手握煲盖手柄，平放至限位边，然后逆时针旋转煲盖至扣合位置，并听到扣合声。（见图7，图8）



图7



图8

5、放置好限压放气阀，并确认限压放气阀已处于密封的位置。(见图9)

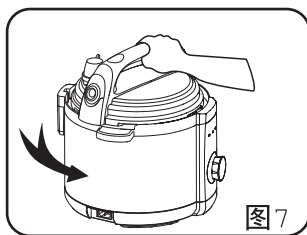
6、检查浮子阀是否是落下的。  
(未加热工作之前浮子阀是落下的)

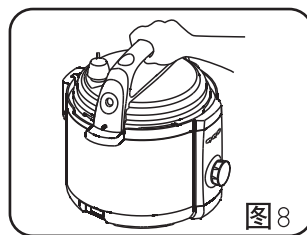

图9

二) 功能选择：

- 1、接通电源，加热灯亮（红色）
- 2、根据食物设定相应功能档位，参照“烹饪指引”设定烹饪时间。

烹饪指引

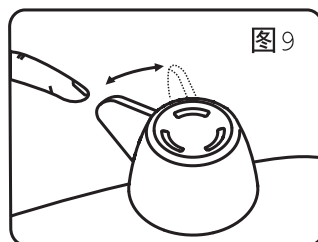
功能键	鱼	米饭	肉类	五谷饭	排骨	汤	粥	蹄筋/豆
烹饪时间(分钟)	10-15	15-30	20-35	25-35	30-45	40-50	40-55	50-65

注：煮米饭时，推荐米水比例为1:1-1:1.2（单位:杯），煮粥时，米水比例为1:6-1:7（单位:杯），用户可根据米质与个人口味酌情增减水量和烹饪时间。

旋钮上标注了不同食物所对应的烹饪工作时间范围，用户可根据个人口味及烹饪经验，适当调整烹饪时间。烹饪工作时间等于通电加热升压时间加上保压时间。不同容量食物通电加热升压时间不同。当旋钮倒转到“关/0”位置时，加热烹饪完成，保温灯亮(红色)，进入保温状态。(见图10)

在保压过程中，发热盘间断通电(超过工作压力通电，低于工作压力通电)，加热，保压指示灯交替显示红色和绿色。

进入保温状态后，若无须连续保温，可将电源插头拔出。



3、开盖取食物

煮流质食物（粥、汤类等）时，请勿碰触放气阀，必须冷却至浮子阀落下，方可开盖。才能放气，可用湿巾盖在煲盖上，加快冷却速度。

煮不含流质食物时，开盖前先旋转放气阀到排气位置，排气时请勿靠近放气阀的排气孔，以免烫伤。待浮子阀落下后，方可开盖。(见图11)

开启上盖时要用双手紧握煲盖手柄，顺时针方向旋转煲盖至限位边，然后向上提起煲盖，即可取用。(见图12)



图11



图12

电气原理图

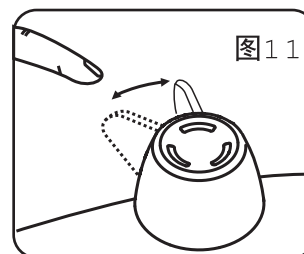

## 安全注意事项

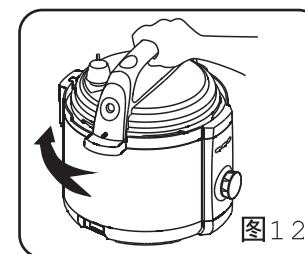
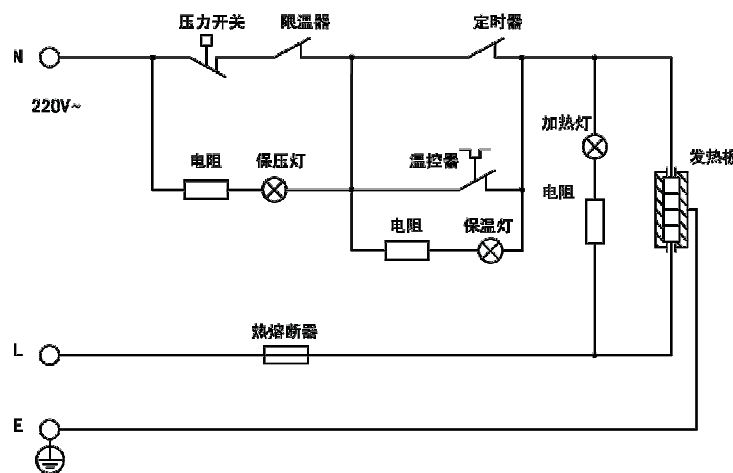
- 1、工作电源请使用220V的交流电源，不得使用其他电源，如使用非220V交流电源会引起火灾和触电。
- 2、插座须单独使用，不能与其它电器合用，且额定电流须在10A以上，否则插座会异常发热而起火灾。
- 3、拔下插头时，必须捏住插头柄，不能拉电源线，否则会损伤电源线；不可用湿手插、拔插头，否则会引起触电或受伤。
- 4、如电源线损坏，必须用专用电源线或从其制造厂或售后服务部买到专用组件更换。
- 5、**必须定期检查限压放气阀、浮子阀和内盖，确保内盖透气且限压放气阀、浮子阀孔不被堵塞，限压放气阀上不得添加任何重物或使用其它物体代替。**
- 6、**机器未工作时，煲内没有压力，浮子阀是落下的（处于常态），工作时煲内压力上升，浮子阀上升，此时不能强行打开煲盖，必须等到压力充分释放后浮子阀落下，方可开盖，否则会引起烫伤或其他伤害。**
- 7、在缝隙中不许插入金属屑、针等异物，否则会引起触电和动作异常等现象。
- 8、禁止放在小孩手能触及的地方使用，否则会引起烫伤，触电和受伤；请勿触摸煲盖部分，以免烫伤。
- 9、**手或脸部以及身体其他部位不要靠近限压放气阀口处，以免烫伤。**
- 10、煮食物的量不能超过最大刻度，否则有可能煮不熟，或引起故障。
- 11、内胆底部和发热盘表面有异物时请及时清除后再使用。
- 12、**搬移产品时，请端煲体把手，切勿直接提煲盖手柄，以免煲盖与煲体脱离，产品落下造成人身伤害。**
- 13、内胆不能放在其他炉子上加热，否则会损坏。
- 14、产品不能用水冲洗或用水泡，否则会引起触电和短路。
- 15、用户切勿自行拆卸产品或用其他零配件更换，否则会引起火灾，触电和受伤，如产品有故障，请到九阳售后服务部维修。
- 16、产品不使用时，须拔下插头。
- 17、开煲提煲盖时，应注意内胆与煲盖之间是否脱离，如果没有脱离应左右转动一下煲盖，待煲盖与内胆完全脱离后再打开煲盖。

## 清洗及保养

- 1、清洗前请先拔下电源插头。
- 2、用干净的湿布将煲体擦干净，禁止将煲体浸在水中清洗或用水喷淋。
- 3、将储水盒拆下清洗，用干净的湿布擦干净储水盒与上座。
- 4、用水清洗煲盖内侧，包括密封圈、限压放气阀、内盖、限压放气管、浮子阀，然后用干净的湿布擦干净。
- 5、请用海绵等非金属件将内胆清洗干净，并将其外表面擦干。

## 常见现象及处理方法

序号	现象	原因	处理方法
1	合盖困难	内盖装反	将内盖正确安装
		密封圈未放置好	放好密封圈
		浮子阀卡住推杆	用手轻推推杆
2	开盖困难	放气后浮子阀未落下	用筷子轻压浮子阀
		煲内有压力	等煲内压力下降浮子阀落下后开盖
3	煲盖漏气	未放上密封圈	检查密封圈是否按要求放好
		密封圈粘有食物渣滓	清洁密封圈
		密封圈磨损	更换密封圈
		未合好盖	按规定合好盖
4	浮子阀漏气	浮子阀密封圈粘有食物渣滓	清洁浮子阀密封圈
		浮子阀密封圈磨损	更换浮子阀密封圈
5	浮子不能上升	煲内食物和水过少	按规定放适量的食物和水
		煲盖或限压放气阀漏气	送维修点维修
6	工作时限压放气阀不断排气	限压放气阀未放在密封位	限压放气阀拨到密封位置
		压力控制失灵	送维修点维修
7	通电灯不亮	电源插座接触不良	请检查电源插座

\*用户自购买之日起一年内如属产品质量故障，可凭发票到本公司特约维修点免费维修。

\*超过保修期或者用户使用不当造成故障，所产生的维修费用由用户承担。

## 装箱明细

电压力煲	电源线	饭勺	说明书	菜谱	保修卡	量杯
1台	1条	1把	1本	1本	1份	1个