

Joyoung 九阳

## 使用说明书

九阳电压力煲

型号: JYY-G40  
JYY-G50

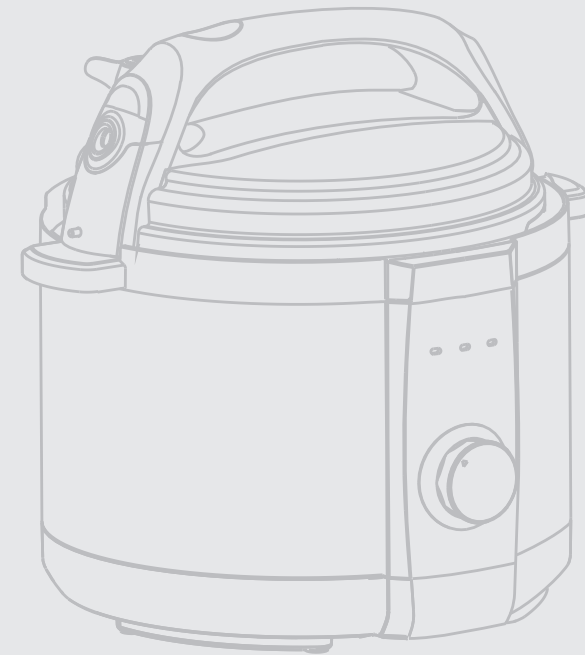

九阳股份有限公司  
Joyoung Company Limited

地址: 山东济南市槐荫区新沙北路12号  
传真: 0531-87901901 邮编: 250118  
网址: www.joyoung.com.cn

全国服务热线:  
0531-87918008  
0531-87901018  
400-6186-999

感谢您选用九阳牌电压力煲，为了您能正确的使用该产品，请您在使用前详阅此说明书。

## 产品简介及特点

九阳牌电压力煲是九阳公司开发的一种新型炊具，集普通压力锅、电饭煲、焖烧锅的优点于一体，并弥补了众多锅具的不足。其造型新颖，结构先进，具有安全可靠、功能齐全、省时省电、营养烹饪等优势，是现代家庭理想的炊具，也是普通压力锅、电饭煲、焖烧锅等的升级换代产品。

- 1、一煲多能，具有煮饭，熬汤，炖肉，煮粥，焖烧等烹饪功能。
- 2、360度全密封烹饪，营养不流失，营养保存百分百。
- 3、操作方便、造型新颖，根据食物种类只需转动旋钮到相应的烹饪功能位置即可。烹饪结束时机器自动响铃提示，并自动进入保温状态。
- 4、设有十重安全保护装置，并且具有“自动控压系统”，彻底解决压力烹饪的安全问题。
- 5、无需专人看管，烹饪过程自动完成。
- 6、煲内相对压力可达70kPa，烹饪速度快，省时，方便。
- 7、高效节能，热效率高。

## 产品结构

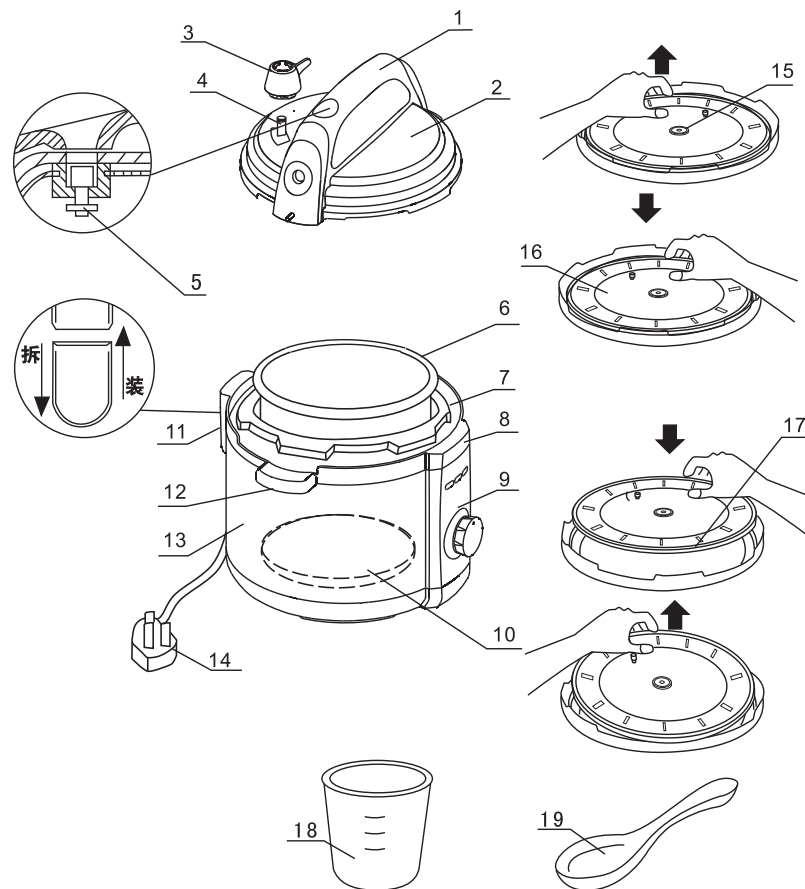

## 技术参数

型号	电源	功率	容量	内胆口径	额定工作压力	限压压力	保温温度
JYY-G40	220V~/50Hz	800W	4L	20cm	70kPa	90kPa	60℃~80℃
JYY-G50	220V~/50Hz	900W	5L	22cm	70kPa	90kPa	60℃~80℃

1. 手柄	6. 内胆	11. 储水盒	16. 内盖
2. 煲盖	7. 保温罩	12. 把手	17. 密封圈
3. 限压放气阀	8. 上座	13. 煲体	18. 量杯
4. 放气阀座	9. 控制面板	14. 电源线	19. 勺子
5. 浮子阀	10. 发热盘	15. 内盖胶圈	

## 使用方法

### 一) 烹饪准备:

- 1、开盖。先用手握紧煲盖手柄，顺时针方向旋转煲盖至限位边，然后向上提起煲盖。（见图1，图2）

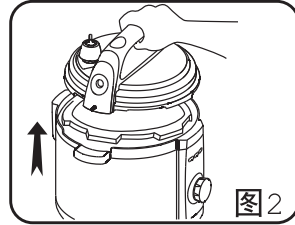
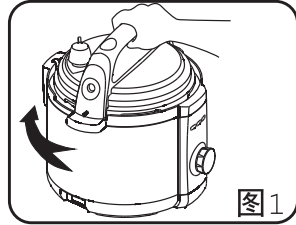

- 2、取出内胆，将食物和水放入内胆中。  
食物和水不得超过内胆高度的 $\frac{4}{5}$ ，水中易膨胀食物不得超过内胆高度的 $\frac{3}{5}$ ，食物和水不得少于内胆高度的 $\frac{1}{5}$ 。（见图3，图4，图5）

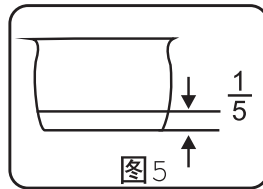
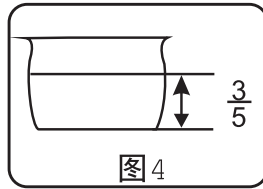
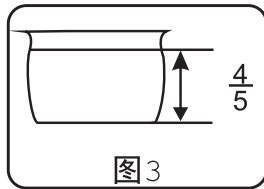

- 3、将内胆放于保温罩内。  
放入前先把内胆及发热盘抹干净，保温罩内及发热盘表面不得放入杂物，放入后，左右轻轻旋转内胆，保持内胆与发热盘接触良好。（见图6）

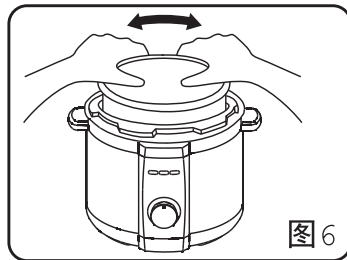

- 4、合盖。
  - 1) 检验密封圈是否已放入内盖上。
  - 2) 用手左右旋转一下密封圈，使它自由均匀放置在煲盖上。
  - 3) 手握煲盖手柄，平放至限位边，然后逆时针旋转煲盖至扣合位置，并听到扣合声。（见图7，图8）

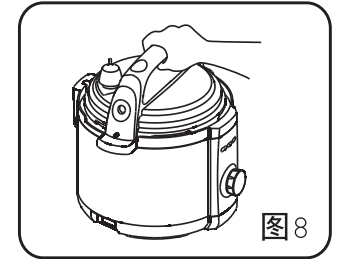
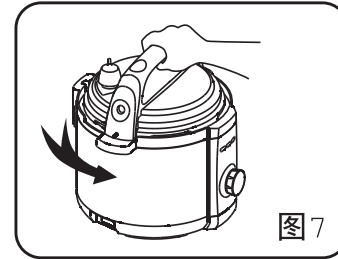

- 5、放置好限压放气阀，并确认限压放气阀已处于密封的位置。（见图9）

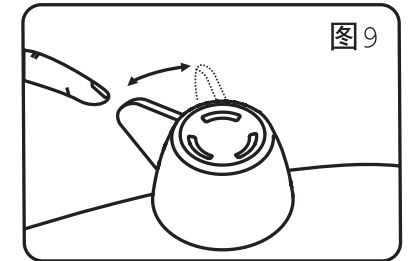

- 6、检查浮子阀是否是落下的。（未加热工作之前是落下的）

### 二) 功能选择:

- 1、接通电源，加热灯亮（红色）
- 2、根据食物设定相应功能档位，参照“烹饪指引”设定烹饪时间

### 烹饪指引

功能	鱼	米饭	肉类	五谷饭	排骨	汤	粥	蹄筋/豆
烹饪时间(分钟)	10-15	15-30	20-35	30-40	30-45	40-50	40-55	50-65

注：煮米饭时，推荐米水比例为1:1~1:1.2(单位杯)，煮粥时，米水比例为1:6~1:7(单位杯)，用户可根据米质与个人口味酌情增减水量和烹饪时间。

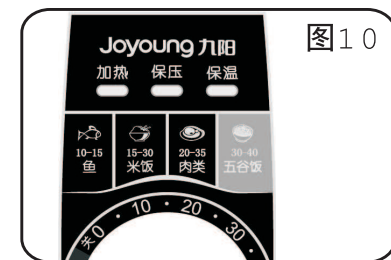

旋钮上标注了不同食物所对应的烹饪工作时间范围，用户可根据个人口味及烹饪经验，适当调整烹饪时间。

烹饪工作时间等于通电加热升压时间加上保压时间。不同容量食物通电加热升压时间不同。当旋钮倒转到“关/0”位置时，加热烹饪完成，保温灯亮（红色），进入保温状态。（见图10）

在保压过程中，发热盘间断通电（超过工作压力断电，低于工作压力通电），加热、保压指示灯交替显示红色和绿色。

进入保温状态后，若无须连续保温，可将电源线插头拔出。

### 3、开盖取食物

如果煮流质食物（粥类、粘性液），当保温指示灯亮起，不能马上提起限压放气阀放气，必须自然冷却至浮子阀落下后才能放气，否则食物会从限压放气管喷出。可用干净的湿巾盖在煲盖上加快冷却速度。

如果是非流质食物（如米饭保温指示灯亮起后，建议保温8-10分钟），要先拔出电源插头，再调拨限压放气阀放气，但不要将整个限压放气阀拔出。（见图11）

要用手紧握煲盖手柄，顺时针方向旋转煲盖至限位边，然后向上提起煲盖，即可取用。（见图12）

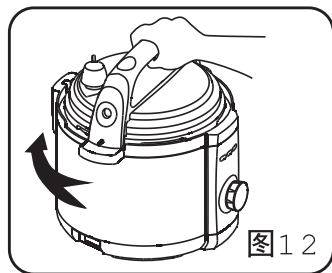
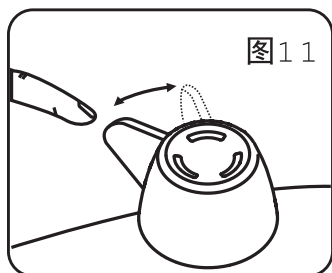

### 清洗及保养

- 1、清洗前请先拔下电源插头。
- 2、用干净的湿布将煲体擦干净，禁止将煲体浸在水中清洗或用水喷淋。
- 3、将储水盒拆下清洗，用干净的湿布擦干净储水盒与上座。
- 4、用水清洗煲盖内侧，包括密封圈、限压放气阀、内盖、限压放气管、浮子阀，然后用干净的湿布擦干净。
- 5、请用海绵等非金属件将内胆清洗干净，并将其外表面擦干。

### 安全注意事项

- 1、工作电源请使用220V的交流电源，不得使用其它电源，如使用非220V交流电源或其它专用电源会引起火灾和触电。
- 2、插座须单独使用，额定电流须在10A以上；产品使用时不能与其它电器合用，否则插座会异常发热而引起火灾。
- 3、拔下插头时，必须捏住插头柄，不能拉电源线，否则会损伤电源线；不可用湿手插、拔插头，否则会引起触电或受伤。
- 4、如果电源线损坏，必须用专用电源线或从其制造厂或售后服务部买到专用组件更换。
- 5、**必须定期检查限压放气阀、浮子阀和内盖，确保内盖透气且限压放气阀、浮子阀孔不被堵塞，限压放气阀上不得添加任何重物或其它物体代替。**
- 6、**机器未工作时，煲内没有压力，浮子阀是落下的（处于常态），工作时煲内压力上升，浮子阀上升，此时不能强行打开煲盖，必须等到压力充分释放浮子阀落下后，方可开盖，否则会引起烫伤或其他伤害。**
- 7、在缝隙中不许插入金属屑、针等异物，否则会引起触电和动作异常等现象。
- 8、禁止放在小孩手能触及的地方使用，否则会引起烫伤，触电和受伤；请勿触摸煲盖部分，以免烫伤。
- 9、**手或脸部以及身体其他部位不要靠近限压放气阀口处，以免烫伤。**
- 10、煮食物的量不能超过最大刻度，否则有可能煮不熟，或引起故障。
- 11、内胆底部和发热盘表面有异物时请及时清除后再使用。
- 12、**搬移产品时，请端煲体把手，切勿直接提煲盖手柄，以免煲盖与煲体脱离，产品落下造成人身伤害。**
- 13、内胆不能放在其它炉子上加热，否则会损坏。
- 14、产品不能用水冲洗或用水泡，否则会引起触电和短路。
- 15、用户切勿自行拆卸产品或用其他零配件更换，否则会引起火灾，触电和受伤，如产品有故障，请到九阳售后服务部维修。
- 16、产品不使用时，须拔下插头。

17、开煲提煲盖时，应注意内胆与煲盖之间是否脱离，如果没有脱离应左右转动一下煲盖，待煲盖与内胆完全脱离后再打开煲盖。

### 电气原理图

\* 产品如有改进, 恕不另外通知客户

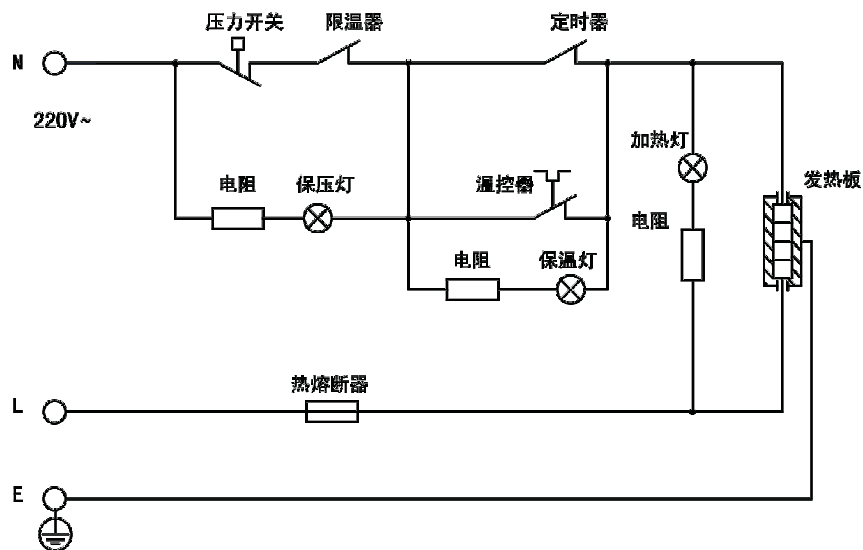

### 常见现象及处理方法

序号	现象	原因	处理方法
1	合盖困难	内盖装反	将内盖正确安装
		密封圈未放置好	放好密封圈
		浮子阀卡住推杆	用手轻推推杆
2	开盖困难	放气后浮子阀未落下	用筷子轻压浮子阀
		煲内有压力	等煲内压力下降浮子阀落下后开盖
3	煲盖漏气	未放上密封圈	检查密封圈是否按要求放好
		密封圈粘有食物渣滓	清洁密封圈
		密封圈磨损	更换密封圈
		未合好盖	按规定合好盖

4	浮子阀漏气	浮子阀密封圈粘有食物渣滓	清洁浮子阀密封圈
		浮子阀密封圈磨损	更换浮子阀密封圈
5	浮子不能上升	煲内食物和水过少	按规定放适量的食物和水
		煲盖或限压放气阀漏气	送维修点维修
6	工作时限压放气阀不断排气	限压放气阀未放在密封位	限压放气阀拨到密封位置
		压力控制失灵	送维修点维修
7	通电灯不亮	电源插座接触不良	请检查电源插座

\* 用户自购买之日起一年内如属产品质量故障，可凭发票到本公司特约维修点免费维修。

\* 超过保修期或者用户使用不当造成故障，维修费由用户负责。

### 装箱明细

电压力煲	电源线	饭勺	说明书	菜谱	保修卡	量杯
1台	1条	1把	1本	1本	1份	1个