

本企业通过:

ISO9001: 2008 国际质量管理体系认证

ISO14001: 2004 国际环境管理体系认证

OHSAS18001: 2007 国际职业健康安全管理体系认证

### 杭州九阳生活电器有限公司

Hangzhou Joyoung home appliance Co.,LTD

杭州经济技术开发区12号大街368号1幢

1 No.368 No.12 Street Hangzhou Economic&technological  
development area Zhejiang China

邮编: 310017

传真: 400 6186 996

[www.joyoung.com](http://www.joyoung.com)

阳光服务热线 400-6186-999

Joyoung 九阳

# 使用说明书

## Operation Instruction

九阳电压力煲

型号: JYY-50YL6  
JYY-60YL6



[www.joyoung.com](http://www.joyoung.com)

## 目录

目录	1
前言	2
安全使用注意事项	3-5
各部件名称及使用方法	6-8
• 各部件名称	6
• 操作面板	7
• 操作说明	7-8
炊前准备	8-9
各功能保压时间及压力对照表	10
烹饪食物	10-12
• 预约时间功能	10-11
• 口感功能	11
• 烹饪过程说明	11
• 开盖取食物	12
烹饪例说明	12-15
清洁与保养	16
产品规格表	17
执行标准	17
维修服务规定	17
故障及处理方法	18
电气原理图	19
装箱明细	19

## 前言

九阳牌电压力煲产品是九阳公司开发的一种新型炊具，集普通压力锅、电饭煲、焖烧锅的优点于一体，并弥补了许多锅具的不足。

九阳电压力煲产品具有控压精准稳定、可调节口感、预约时间等特点（部分产品包含以上功能），可按您的个人需求调节烹饪压力及口感，使烹饪效果更加理想。煲内压力可达70kPa，烹饪速度快，省时方便。更设有多重安全保护装置，使用更加安全可靠。







本产品具有造型新颖、技术先进、功能丰富、操作简便、安全可靠、高效节能、营养烹饪、使用寿命长等优势特点，是现代家庭理想的炊具，也是普通压力锅、电饭煲、焖烧锅等的升级换代产品。

特别说明：

- 1、本说明书上所有内容均经过认真核对，如有任何印刷错漏或内容上的误解，本公司保留解释权。
- 2、产品如有更新，恕不另行通知。

## 安全使用注意事项

- 此事项是关于防止对您及他人造成危害、损伤等安全方面的重要内容，请务必遵守。
- 无视下表标识、错误使用产品，有可能导致人员伤亡及造成物质损失，请务必遵守。
- 以下为本文中标识的含义：

 一般的禁止	 禁止拆卸	 禁止溅水
 必须执行	 禁止触摸	 禁止湿手触摸

## ⚠ 注意事项

- 插座必须单独使用，不得与其他电器合用。拔下插头时，必须捏住插头柄，不可用湿手插、拔插头。工作电源使用220V~50Hz交流电，不得使用其他电源。如电源线损坏请到九阳售后服务部检验维修，产品不使用时，须拔下插头。

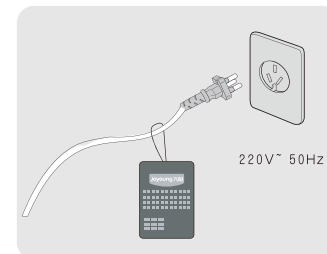

- 必须定期检查限压放气阀、安全眼，确保限压放气阀、安全眼不能被堵塞，限压放气阀上不得添加任何重物或其它物体替代。



- 工作前，检查密封圈是否已放入锅盖的方孔中，密封圈的卡扣必须卡入锅盖的方孔中，注意密封圈均匀贴于锅盖内侧。

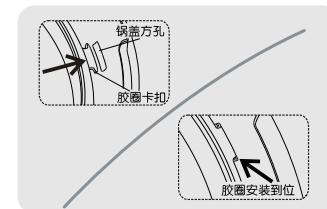

- 禁止在产品缝隙中插入金属屑、针等异物，否则会引起触电或动作异常等现象。



- 禁止放在儿童手能触及的地方使用，否则可能引起烫伤或触电。



- 烹饪时，食物量不能超过最高刻度线，否则有可能煮不熟或引起故障。

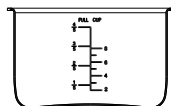

- 内胆底部和发热盘表面有异物时请及时清除后再使用，请勿使用九阳专用内胆以外的其他内胆，以免发生意外；内胆不能放在其他器具上加热，否则会损坏。



- 搬移产品时，请端煲体上的把手，切勿直接提上盖手柄或侧面向上提起上盖，以免上盖与煲体脱离，产品落下造成人身伤害。



- 煲体禁止用水冲洗和浸泡，以免发生触电或短路。



- 如产品发生故障请送九阳售后服务部维修，切勿自行拆卸产品或更换配件，以免引起火灾，触电或受伤。



- 限压放气阀必须轻拿轻放，严禁用力挤压，以防限压放气阀损坏引起漏气现象。

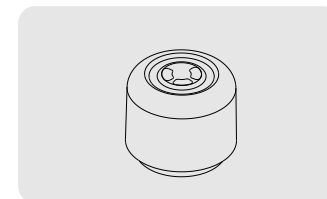

- 烹饪过程中，如果上盖与煲体之间有大量蒸汽排出，应立即停止使用，送九阳售后服务部检验维修。



- 烹饪过程中，请勿接触上盖、限压放气阀及煲体，以免烫伤。



- 本产品仅限于中国大陆海拔3000米以下地区使用。
- 本产品仅适用于家庭使用，请勿用于商业用途。



## 各部件名称及使用方法

### 1. 各部件名称

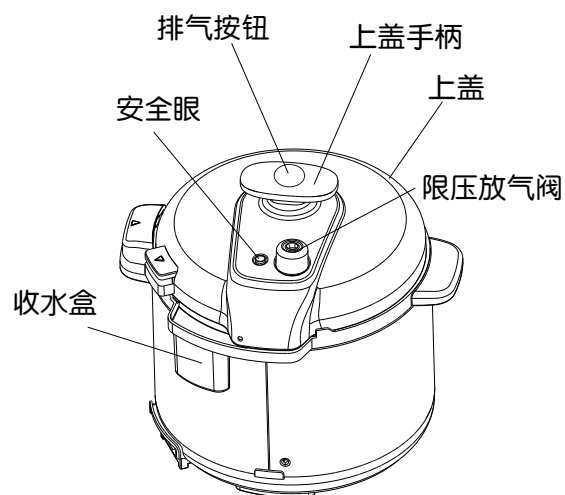
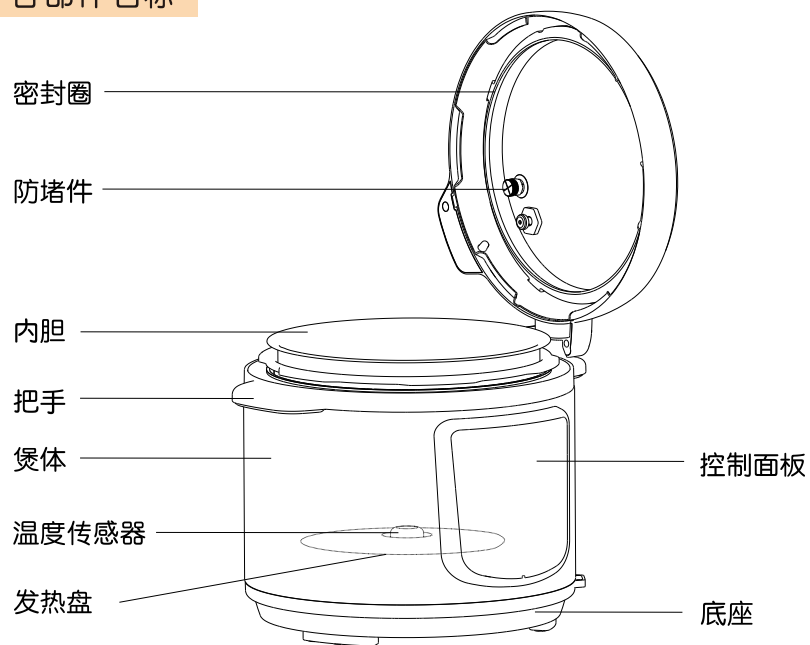

### 2. 操作面板



### 3. 操作说明



- 按此键可在任何情况下取消工作状态进入待机，再按下此键可进入保温状态。
- 保温5小时后自动转入待机。

(待机状态: 预约灯向右循环移动; 保温状态: 保温指示灯亮)

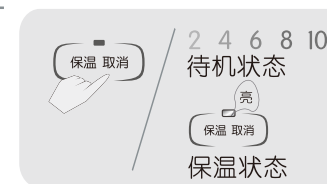

- 选择主功能后可按 预约时间 键来进行预约设置。(保温, 蛋糕除外)
- 预约时间范围为: 2-10小时。



### 3 口感选择

选择除“蛋糕”外的主功能，可按 **口感选择** 键选择「清香」、「标准」、「浓郁」三种口感。

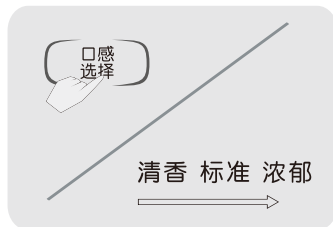

### 4 米饭选择

按 **米饭选择** 键可循环选择米饭类功能：米饭、五谷饭、熬粥、八宝粥、蛋糕。7秒后机器开始烹饪，功能指示灯常亮。

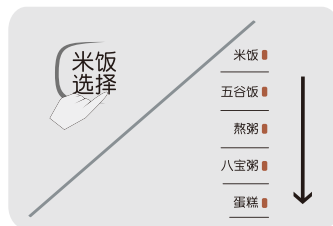

### 5 炖菜选择

按 **炖菜选择** 键可循环选择炖菜类功能：排骨、煲汤、鸡鸭肉、牛羊肉、豆/蹄筋。7秒后机器开始烹饪，功能指示灯常亮。

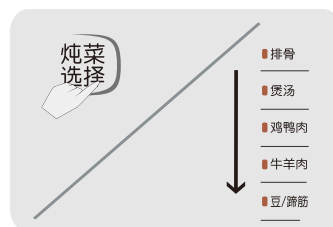

## 炊前准备

**1** 将收水盒从说明书包装袋中取出装到收水圈上

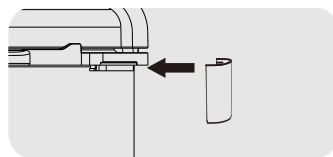

**2** 开盖  
开盖前，确保安全眼落下，用单手握紧上盖手柄，顺时针方向旋转上盖至限位边，然后侧开上盖。

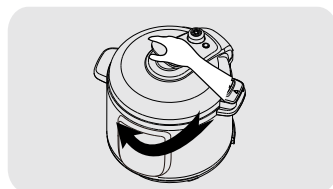

**3** 取出内胆，将食物和水放入内胆中  
食物和水不得超过内胆最大刻度线，不得少于内胆最小刻度线，烹饪米饭时，请参照米饭刻度线。

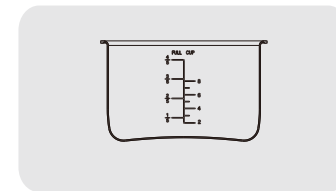

**4** 将内胆放入煲体内  
放入前请保持内胆和发热盘的清洁及干燥，放入内胆时保证发热盘与内胆接触良好，无卡滞现象。

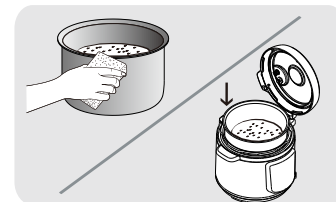

**5** 合盖  
• 确认密封圈的卡扣已放入上盖的方孔内，注意密封圈均匀贴于上盖内侧。  
• 手握上盖手柄逆时针方向合盖。

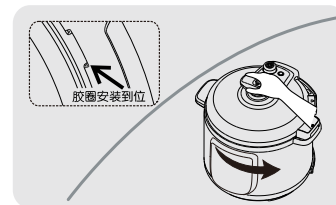

**6** 放置好限压放气阀

**7** 检查安全眼是否是落下的  
(未加热工作之前安全眼是落下的)

### 各功能保压时间及压力对照表

功能	保压时间（分钟）		
	清香	标准	浓郁
米饭	11	13	15
五谷饭	12	15	18
熬粥	13	15	18
八宝粥	25	30	35
蛋糕	/	40	/
排骨	10	12	15
煲汤	18	20	25
鸡鸭肉	09	12	15
牛羊肉	15	18	20
豆/蹄筋	33	35	40

注：以上表格内的保压时间均为近似值。

### 烹饪食物

#### 预约时间功能

**1** 选定功能（蛋糕功能除外）后，如需预约开始烹饪的时间，可在功能指示灯闪烁时，按 **预约时间** 键来设置。

- 预约只能在功能选择后选择
- 每按一下预约键，预约指示灯向右移动一位。

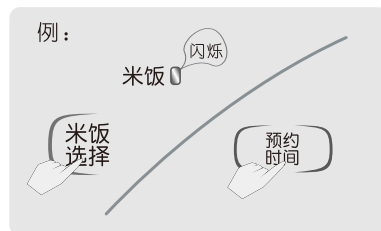

**2** 选定预约时间后，此时如有需要，可以选择口感，选定后功能指示灯闪烁7秒，长亮进入工作状态，预约指示灯显示剩余预约时间，若选择预约10小时，时间过去2小时后，8小时预约指示灯此时会点亮，10小时会熄灭，依此类推，直到预约时间结束开始加热。预约时间可循环选择，若要取消预约时间，可按 **保温/取消** 键。

**3** 预约开始倒计时、加热状态、保温状态、待机状态按此键无效。

#### 口感功能

**1** 按食物烹饪菜单选择需要的功能（蛋糕功能除外）后，功能指示灯处于闪烁状态。

- 口感只能在功能选择后选择



**2** 如需调节口感，可按 **口感选择** 键来选择口感，按照“标准—浓郁—清香”的顺序循环。

- 默认口感：标准

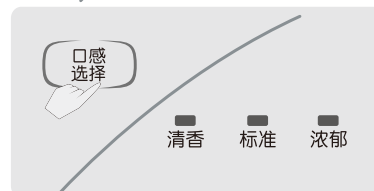

**3** 口感选择完毕如无其他操作，7秒后机器开始工作，如果没有预约，机器直接加热。



#### 烹饪过程说明

选择功能后，功能指示灯闪烁，7秒后功能指示灯常亮，压力煲进入烹饪工作程序，上压后安全眼会顶起。当压力到达设定压力后进入保压状态，保压结束后，提示5声进入保温功能，保温灯点亮，功能指示灯灭。待安全眼落下，您就可以享受美味的食物了。

### 开盖取食物

**1** 煮流质食物（汤、粥类等）时，请勿触碰限压放气阀或排气按钮，必须冷却至安全眼落下后，方可开盖；

**2** 煮不含流质食物时，开盖前先按住排气按钮进行排气，排气时请勿靠近限压放气阀排气处，以免烫伤，待安全眼落下后，方可开盖；

**3** 开启上盖时用手紧握上盖手柄，顺时针方向旋转上盖至限位边，然后侧开上盖，即可取用。

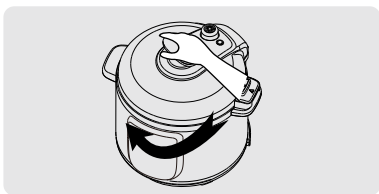

## 烹饪例说明

### 米饭、五谷饭

**1** 用量杯量好需要的米量并洗净，一量杯约150克；

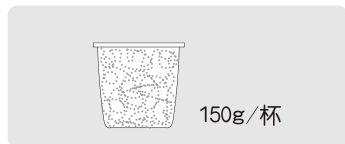

**2** 洗净的米放入内胆，按照比例放入适量的水，米饭1:1-1:1.2，五谷饭1:0.9-1:1；



- 大米量时要适当增加水量

**3** 将内胆放入锅体；

- 参照炊前准备4



**4** 合盖到位，连接好电源，选择相应功能（参照烹饪过程说明），烹饪结束后，待安全眼落下，您就可以开盖享用营养健康又养生的各色米饭了。

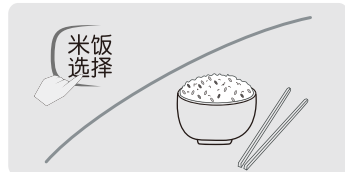

### 小贴士

\* 正确使用量杯：



\* 五谷饭配方：粳米1杯、糯米3/4杯、玉米渣3/4杯、荞麦3/4杯、燕麦3/4杯，可根据个人喜好更改配方，更改配方时，请相应更改水量，有豆类等难熟物料的配方请先将难熟物料浸泡，浸泡时间：绿豆1-2小时、黄豆/红豆4-6小时、黑豆/芸豆8-10小时。

### 熬粥、八宝粥

**1** 将烹饪所需的所有物料处理洗净后，一起放入内胆中，添加适量的水；

- 一般粥类以1:7的米水比例为宜，一般汤类以水淹没物料或者稍高于物料为宜。



**2** 将内胆放入锅体；

- 参照炊前准备4

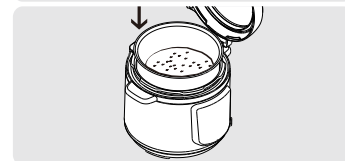

**3** 合盖到位，连接好电源，选择相应功能（参照烹饪过程说明），烹饪结束后，待安全眼落下，您就可以开盖享用香浓美味的食物了。

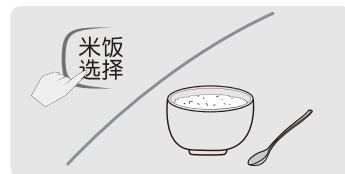

### 小贴士：

\* 安全眼未落下时，请勿触碰限压放气阀，请勿强行开盖，以防烫伤。



## 蛋糕

### 1 制作蛋糕胚：

- 将打蛋器、不锈钢盆、勺充分洗净并保证干燥；
- 取3个鸡蛋，将蛋清、蛋黄分开；
- 在蛋黄中加入5毫升色拉油，20克细砂糖、15毫升牛奶搅匀，分次撒入50克左右低筋面粉，边撒边轻轻搅拌，面粉需要根据实际情况调节，最终制成均匀的面糊即可；
- 在蛋清中加入5滴白醋、40克细砂糖粉，用打蛋器打至硬性发泡（即能像奶油一样堆起，即使倒过容器也不会滑落）；
- 将蛋清泡倒入蛋黄糊中轻轻拌匀，制成蛋糕坯。

### 2 在内胆底部和边缘抹上色拉油，并将外部擦干净，放入锅体；

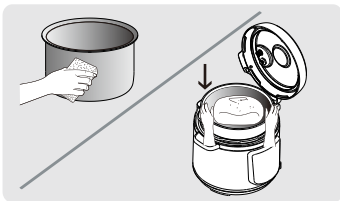

### 3 合盖到位，连接好电源，选择 **蛋糕** 功能，此时蛋糕功能灯闪烁，闪烁7秒后，功能指示灯持续点亮，经过1-2分钟预热，机器发出5次“嘀”声，提示预热完成，开盖将蛋糕坯倒入预热好的内胆中，合盖到位，电压力煲进入蛋糕烹饪工作程序；

### 4 烹饪结束后，保温指示灯点亮，提示5声，您就可以开盖享用美味的蛋糕了。

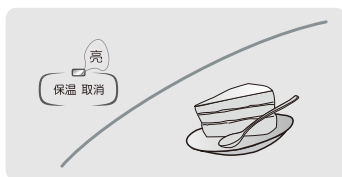

#### 小贴士

- \* 做蛋糕时请使用不粘内胆（重量较轻的为不粘内胆）；
- \* 打发蛋清一定要使所有用具无油无水、蛋清中不参蛋黄，才能打发到良好的效果；
- \* 没有低筋面粉时可以用一般面粉加30%玉米淀粉代替；
- \* 混合蛋清和蛋黄糊是要小心轻拌，避免将蛋清泡破坏，影响蛋糕柔软度；

\* 如需调整蛋清量，请按比例增减各种原料。不同容量锅适合制作不同蛋糕量：

5L 3到5个鸡蛋量      6L 3到5个鸡蛋量

- \* 制作完成后尽快打开煲盖，避免冷凝水滴在蛋糕表面，开盖后冷却3-5分钟再取出蛋糕；
- \* 制作蛋糕糊时可加入橙粉、咖啡等，可制作出口味更加丰富的蛋糕。

## 排骨、煲汤、鸡鸭肉、牛羊肉、豆/蹄筋

### 1 将烹饪所需的所有物料处理好后，一起放入内胆中，视烹饪菜目添加适量水：一般菜目请添加1杯水，如物料中有吸水量较大的原料(土豆、胡萝卜)，请添加2杯水；

### 2 将内胆放入锅体；

- 参照炊前准备4

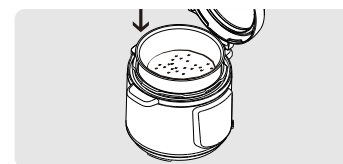

### 3 合盖到位，连接好电源，选择相应功能（参照烹饪过程说明），烹饪结束后，待安全眼落下，您就可以开盖享用美食了。

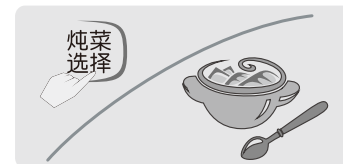

#### 小贴士

- \* 安全眼未落下时，切勿强行开盖，以免烫伤；
- \* “鸡鸭肉”功能适合烹饪以禽类为主料的菜肴；
- \* “豆/蹄筋”功能适合烹饪以猪蹄、蹄筋、肘子等难熟材料为主料的菜品和汤品，豆类烹饪前建议浸泡2-8小时；
- \* “排骨”功能适合用于烹饪以排骨为主料的菜肴；
- \* 一次烹饪食材量不宜超过最大刻度线的一半，食物量大时，请选择“浓郁”口感；
- \* 制作肘子等大块肉类请将原材料完全剖开并深划几刀，单块肉重量最好不要超过250克，同时选择“浓郁”口感。

## 清洁与保养

- 请在拔掉电源插头，产品完全冷却的状态下清洗和保养。
- 所有部件的清洁请勿使用香蕉水、汽油、去污粉、硬质刷等。

**1** 用干净的湿布将煲体擦拭干净，禁止直接用水冲洗和浸泡煲体，以免发生触电或短路。



**2** 内胆清洗：请使用海绵等柔软清洁物品将内胆清洗干净，并将其外表面擦干。

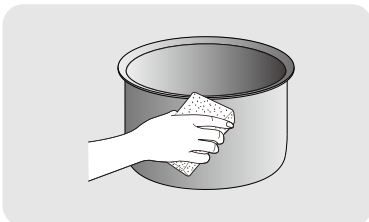

**3** 开盖后，手握上盖手柄，逆时针转动即可将上盖卸下清洗，反向即可装回。

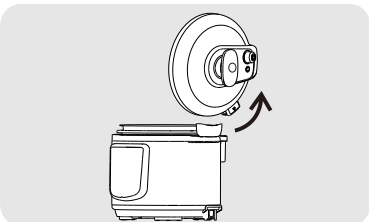

**4** 用水清洗上盖内侧，包括密封圈、限压放气阀、放气管、安全眼等，然后用干净的湿布擦干净。



**5** 清洗保养完毕后请再次确认防堵件、密封圈、限压放气阀等已正确安装。

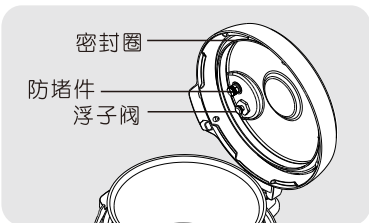

## 产品规格表

型号	JYY-50YL6	JYY-60YL6
额定电源	220V~ 50Hz	220V~ 50Hz
额定功率	1000W	1000W
额定容量	5L	5L
内胆口径	22cm	22cm
额定工作压力	70kPa	70kPa
限压压力	105kPa	105kPa
保温温度	60°C~80°C	60°C~80°C

## 执行标准

企业标准：Q/JY006-2011

## 维修服务规定

- 本产品执行《九阳产品保修卡》中的相关规定。
- 本产品如有故障，请不要擅自修理，建议与九阳预约维修点联系。

## 声明

本公司保留对本说明书的最终解释权。

本说明书中的数据由九阳研发中心数据库提供。

## 故障及处理方法

	故障现象	故障原因	处理方法
1	合盖困难	密封圈未放置好	放好密封圈
2	开盖困难	放气后安全眼未落下	用筷子轻推安全眼
		煲内有压力	等煲内压力下降安全眼落下后再开盖
3	煲盖漏气	未放上密封圈	检查密封圈是否按要求放好
		密封圈粘有食物渣滓	清洁密封圈
		密封圈磨损	送维修点维修
4	安全眼漏气	安全眼密封圈粘有食物渣滓	清洁安全眼密封圈
		安全眼密封圈磨损	更换安全眼密封圈
5	安全眼不能上升	煲内食物和水过少	按规定放适量的食物和水
		上盖或限压放气阀漏气	送九阳售后服务部维修
6	工作时限压放气阀强烈排气	压力控制失灵	送九阳售后服务部维修
7	通电时显示屏不亮	电源插座接触不良	请检查电源插座
		熔断器烧断	送九阳售后服务部维修
8	预约灯2,4亮,蜂鸣器长鸣报警	温度传感器开路	检查温度传感器插座有无松动
9	预约灯2,4,6亮,蜂鸣器长鸣报警	温度传感器短路	送九阳售后服务部维修
10	预约灯2,4,6,8亮,蜂鸣器长鸣报警	压力开关开路	检查压力开关接头有无松动或者检查压力开关是否断开(常态下)
11	预约灯2,4,6,8,10亮,蜂鸣器长鸣报警	压力开关短路	送九阳售后服务部维修
12	所有功能指示灯亮,蜂鸣器长鸣报警	温度传感器失效	送九阳售后服务部维修

## 电气原理图

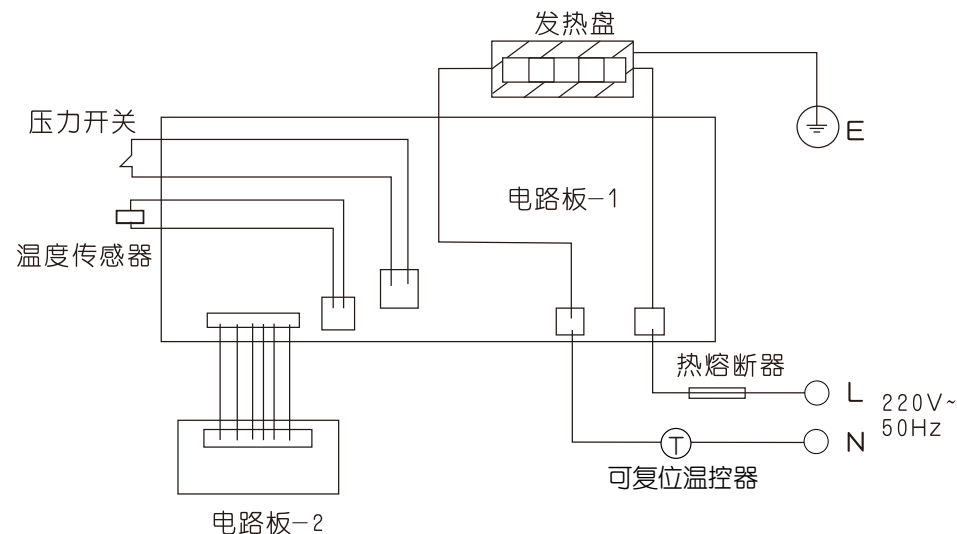

## 装箱明细

JYY-50YL6/60YL6

整机	饭勺	量杯	说明书	保修卡	合格证	收水盒
1台	1把	1个	1本	1份	1张	1个