

本企业通过:

ISO9001: 2008 国际质量管理体系认证

ISO14001: 2004 国际环境管理体系认证

OHSAS18001: 2007 国际职业健康安全管理体系认证

杭州九阳生活电器有限公司

Hangzhou Joyoung home appliance Co.,LTD

杭州经济技术开发区12号大街368号1幢

1 No.368 No.12 Street Hangzhou Economic&technological
development area Zhejiang China

邮编: 310017

传真: 400 6186 996

www.joyoung.com

Joyoung 九阳

使用说明书

Operation Instruction

九阳电压力煲

型号: JYY-50FS8

JYY-50FS80

JYY-50FS82

JYY-50FS83

JYY-50FS85

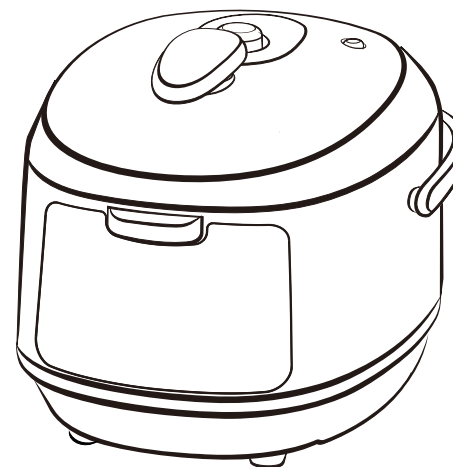

阳光服务热线 400-6186-999

www.joyoung.com

电气原理图

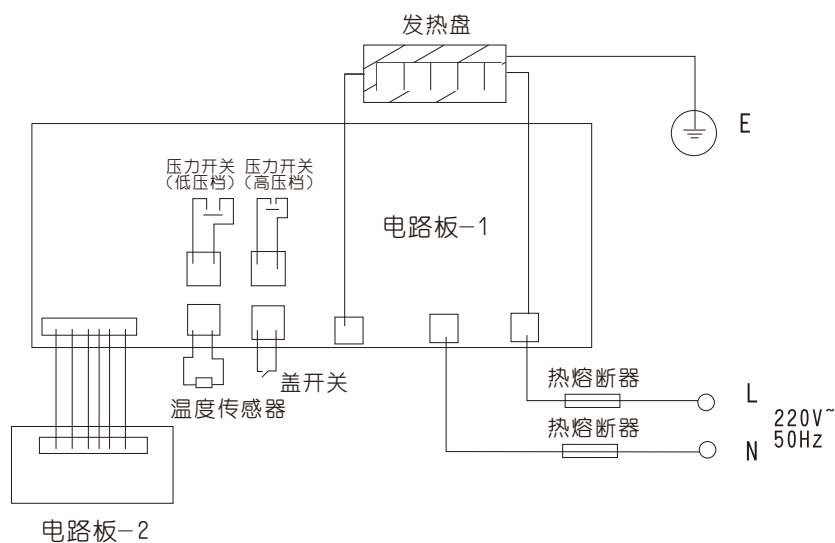

装箱明细

整机	电源线	饭勺	量杯	说明书	保修卡	合格证	收水盒
1台	1根	1把	1个	1本	1份	1张	1个

V13-1

目录

目录	1
前言	2
安全使用注意事项	3-5
各部件名称及使用方法	6-8
• 各部件名称	6
• 操作面板	7
• 操作说明	7-8
炊前准备	9
各功能保压时间及压力对照表	10
烹饪食物	10-13
• 预约功能	10-11
• 口感功能	11
• 压力功能	11-12
• 收汁入味功能	12
• 烹饪过程说明	12
• 开盖取食物	13
烹饪例说明	13-16
清洁与保养	17
产品规格表	18
执行标准	18
维修服务规定	18
故障及处理方法	19
电气原理图	20
装箱明细	20

前言

九阳牌电压力煲产品是九阳公司开发的一种新型炊具，集普通压力锅、电饭煲、焖烧锅的优点于一体，并弥补了许多锅具的不足。

九阳电压力煲产品具有控压精准稳定、可调节口感、预约时间等特点（部分产品包含以上功能），可按您的个人需求调节烹饪压力及口感，使烹饪效果更加理想。煲内压力可达70kPa，烹饪速度快，省时方便。更设有多重安全保护装置，使用更加安全可靠。

本产品具有造型新颖、技术先进、功能丰富、操作简便、安全可靠、高效节能、营养烹饪、使用寿命长等优势特点，是现代家庭理想的炊具，也是普通压力锅、电饭煲、焖烧锅等的升级换代产品。







使用产品前请仔细阅读本使用说明书，并请妥善保管。

特别说明：

- 1 本说明书上所有内容均经过认真核对，如有任何印刷错漏或内容上的误解，本公司保留解释权。
- 2 产品如有更新，恕不另行通知。

安全使用注意事项

- 此事项是关于防止对您及他人造成危害、损伤等安全方面的重要内容，请务必遵守。
- 无视下表标识、错误使用产品，有可能导致人员伤亡及造成物质损失，请务必遵守。
- 本产品为 I 类器具，插座接地线须保持良好接地。
- 以下为本文中标识的含义：

 一般的禁止	 禁止拆卸	 禁止溅水
 必须执行	 禁止触摸	 禁止湿手触摸

⚠ 注意事项

- 插座必须单独使用，不得与其他电器合用。拔下插头时，必须捏住插头柄，不可用湿手插、拔插头。工作电源使用220V~50Hz交流电，不得使用其他电源。如电源线损坏请到九阳售后服务部购买专用电源线更换。产品不使用时，须拔下插头。

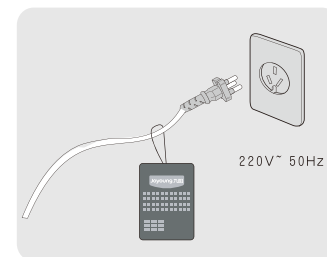

- 必须定期检查限压放气阀、浮子阀、安全眼，确保限压放气阀、浮子阀、安全眼不能被堵塞，限压放气阀上不得添加任何重物或其它物体替代。

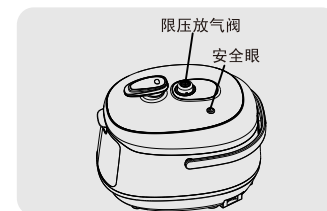

- 工作前，检查密封圈是否已放入锅盖的方孔中，密封圈的卡扣必须卡入锅盖的方孔中，注意密封圈均匀贴于锅盖内侧。

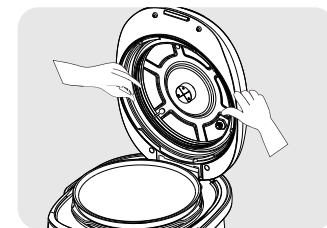

- 禁止在产品缝隙中插入金属屑、针等异物，否则会引起触电或动作异常等现象。

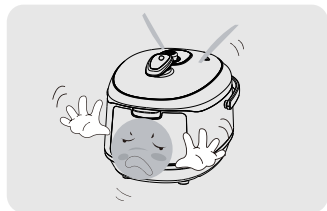

- 禁止放在儿童手能触及的地方使用，否则可能引起烫伤或触电。

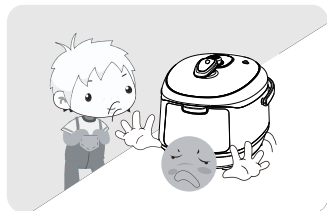

- 烹饪时，食物量不能超过最高刻度线，否则有可能煮不熟或引起故障。

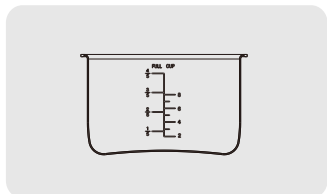

- 内胆底部和发热盘表面有异物时请及时清除后再使用，请勿使用九阳专用内胆以外的其他内胆，以免发生意外；内胆不能放在其他器具上加热，否则会损坏。

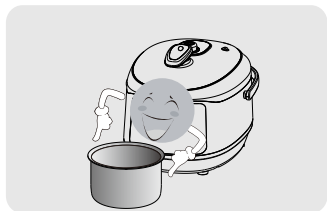

- 搬移产品时，请拎煲体上的提手，切勿直接提上盖手柄或侧面向上提起上盖，以免上盖与煲体脱离，产品落下造成人身伤害。



- 煲体禁止用水冲洗和浸泡，以免发生触电或短路。

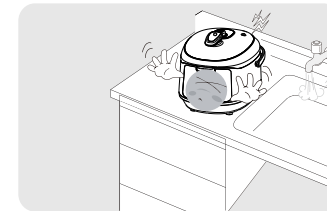

- 如产品发生故障请送九阳售后服务部维修，切勿自行拆卸产品或更换配件，以免引起火灾，触电或受伤。



- 限压放气阀必须轻拿轻放，严禁用力挤压，以防放气管损坏引起漏气现象。

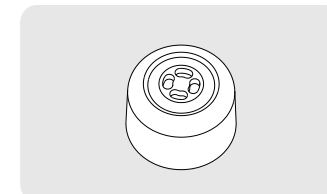

- 烹饪过程中，如果上盖与煲体之间有大量蒸汽排出，应立即停止使用，送九阳售后服务部检验维修。

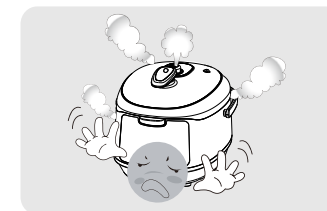

- 本产品仅限于中国大陆海拔3000米以下地区使用。
- 本产品仅适用于家庭使用，请勿用于商业用途。



各部件名称及使用方法

1. 各部件名称

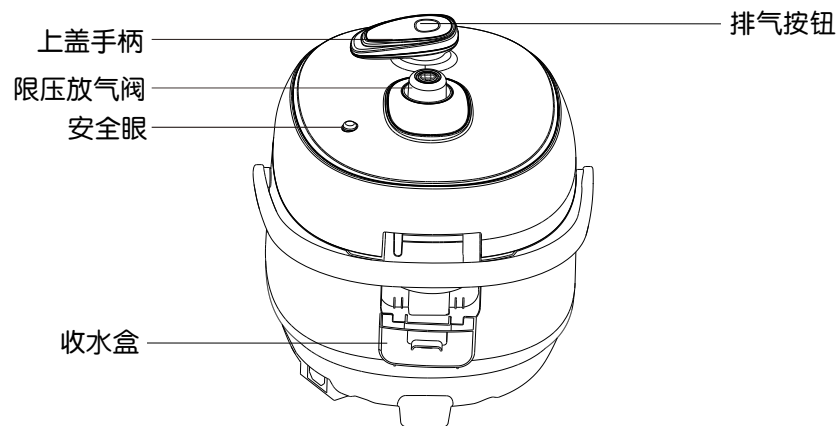
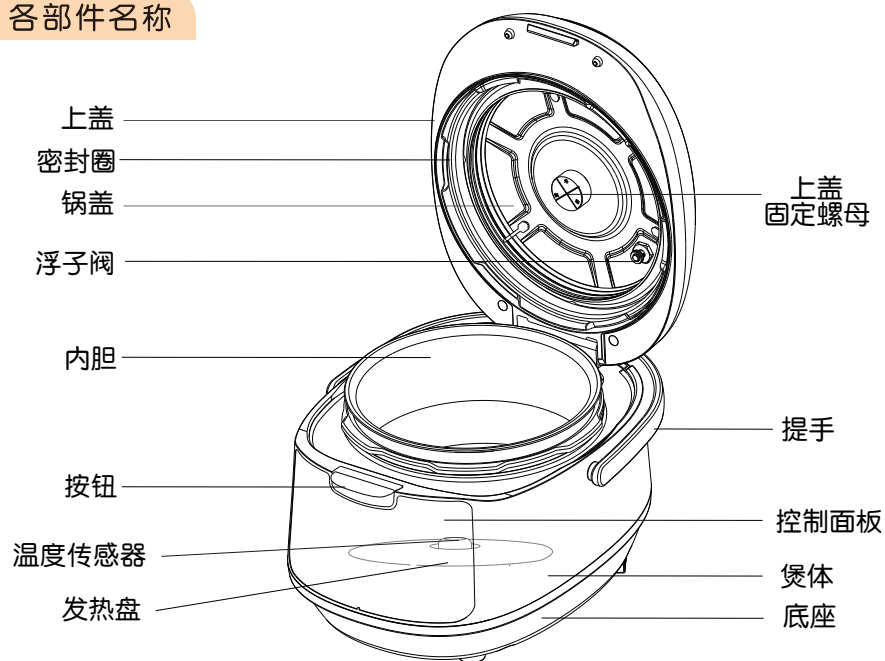

2 操作面板

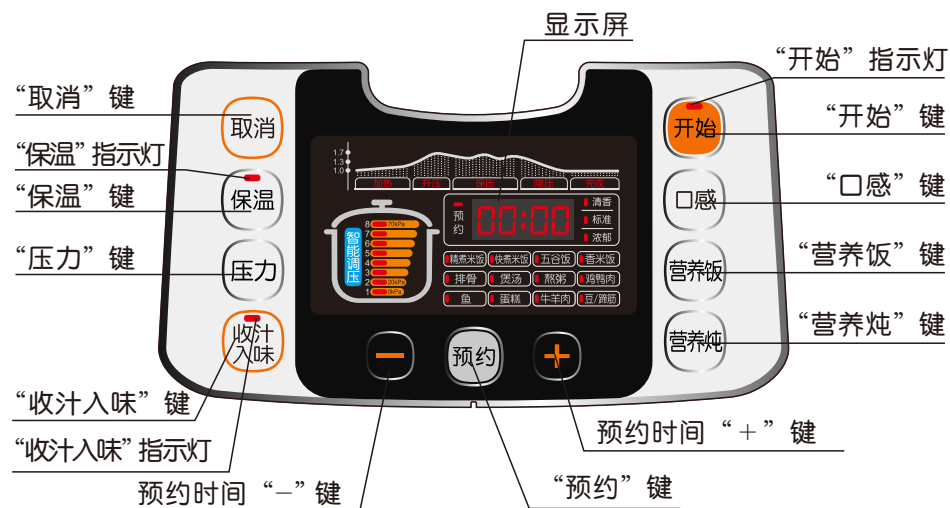

3. 操作说明

- 1 开始**

 - 选定所需功能后按下 **开始** 键，压力煲开始工作。
- 2 取消**

 - 按 **取消** 键可在任何情况下取消工作状态进入待机。
- 3 保温**

 - 当机器处于待机状态时，按下保温键可进入保温状态；
 - 保温5 小时后自动转入待机。

4 预约

- 选择除“保温”、“蛋糕”外的主功能，均可按这三个键来进行预约设置。
- 预约时间范围为：0.5-24小时。



5 口感

- 选择除“蛋糕”外的主功能，可按 **口感** 键选择「清香」、「标准」、「浓郁」。

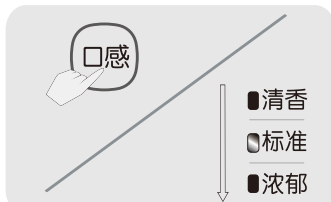

6 压力

- 选择除“蛋糕”外的主功能，可按 **压力** 键选择压力。



7 收汁入味

- 选择主功能（包括：排骨、鸡鸭肉、鱼、牛羊肉、豆/蹄筋），在整个工作过程中，可以随时按 **收汁入味** 键选择收汁入味功能；
- 第2次按此键，可以取消收汁入味功能。



8 营养饭

- 按 **营养饭** 键可循环选择米饭类功能：快煮米饭、精煮米饭、五谷饭、香米饭。

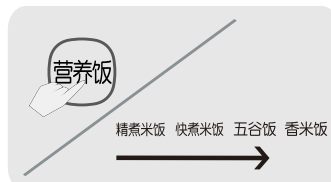

9 营养炖

- 按 **营养炖** 键可循环选择非米饭类功能：排骨、煲汤、熬粥、鸡鸭肉、鱼、蛋糕、牛羊肉、豆/蹄筋。

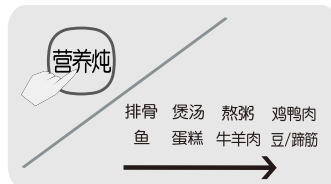

炊前准备

- ### 1 将收水盒从说明书包装袋中取出装到收水圈上

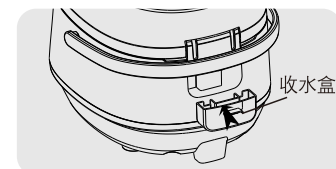

- ### 2 开盖
- 开盖前，请确认安全眼已落下，用单手握紧上盖手柄，逆时针方向旋转上盖手柄至“开盖”，然后按动按钮，上盖会自动弹开。

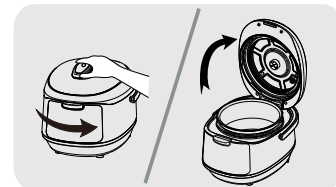

- ### 3 取出内胆，将食物和水放入内胆中
- 食物和水不得超过内胆最高刻度线，不得少于内胆最低刻度线，烹饪米饭时，请参照米饭刻度线。

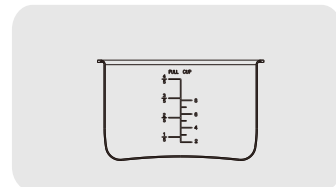

- ### 4 将内胆放入煲体内
- 放入前请保持内胆和发热盘的清洁及干燥，放入内胆时保证发热盘与内胆接触良好，上下浮动自如。

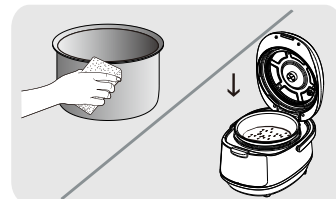

- ### 5 合盖
- 检查密封圈是否已放入锅盖的方孔中，密封圈的卡扣必须卡入锅盖的方孔中，注意密封圈均匀贴于锅盖内侧。
 - 然后手握上盖手柄顺时针方向合盖。

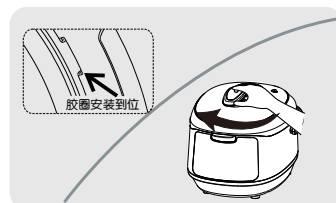

- ### 6 放置好限压放气阀

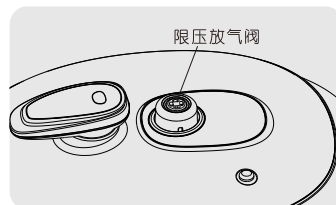

各功能保压时间及压力对照表

功能	保压时间（分钟）			压力
	清香	标准	浓郁	
精煮米饭	11	13	15	2档
快煮米饭	09	10	12	2档
五谷饭	12	15	18	6档
香米饭	12	14	16	4档
排骨	10	12	15	5档
煲汤	18	20	25	6档
熬粥	13	15	18	5档
鸡鸭肉	09	12	15	4档
鱼	04	05	07	3档
蛋糕	/	40	/	1档
牛羊肉	20	25	30	7档
豆/蹄筋	28	30	35	8档

注1：米饭功能如果压力过高或者米量过少上压会过快，为了保证米饭效果，本机会智能增加2分钟的保压时间。以上表格内保压时间均为近似值。

注2：晶瓷内胆适用于汤粥、做菜，做米饭时会有部分粘锅底，不建议烹饪米饭使用，做米饭时请使用不粘内胆。

烹饪食物

预约功能

1 选择主功能，按相应的功能按键选择需要的主功能，使主功能指示灯处于闪烁状态。

- 预约只能在主功能选定的状态下预约

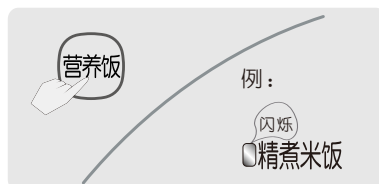

2 在主功能灯闪烁时按下 **预约**，“预约”指示灯亮，显示屏前两位数字闪烁。



3 此时，可以通过按 **+**、**-** 键来调整预约小时，每按一次调整1小时。再次按预约键，显示屏后两位数字闪烁。此时，可以通过按 **+**、**-** 键来调整预约分钟，每按一次调整10分钟。

4 预约时间设置完成后，按下 **开始** 按键，预约开始。设置预约时间为整机开始工作需等待的时间。



口感功能

1 选择主功能，按相应的功能按键选择需要的主功能，使主功能处于闪烁状态。

- 口感只能在主功能选定的状态下选择

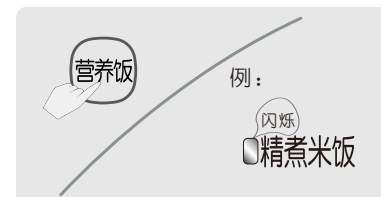

2 在主功能灯闪烁时按下 **口感** 键可选择「标准」、「清香」、「浓郁」。

- 默认口感：标准



3 口感选择完成后，按下 **开始** 按键，电压力煲开始工作。



压力功能

1 选择主功能，按相应的功能按键选择需要的主功能，使主功能处于闪烁状态。

- 压力只能在主功能选定的状态下选择



- 2** 在主功能灯闪烁时按下 **压力** 键可选择压力，多次按下压力键可循环选择压力。

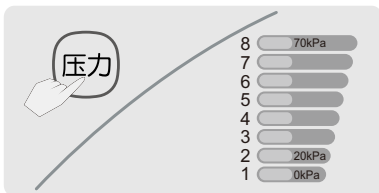

- 3** 压力选择完成后，按下 **开始** 按键，电压力煲开始工作。



收汁入味功能

- 1** 选择主功能，按相应的功能按键选择需要的主功能。

- 只适用排骨、鸡鸭肉、牛羊肉、豆/蹄筋、鱼



- 2** 在主功能工作的整个过程，随时按下 **收汁入味** 键，可选择收汁入味功能，显示屏显示收汁时间，显示维持3秒后返回原显示。

- 鱼：3分钟；其他：8分钟

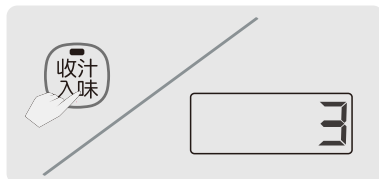

- 3** 待电压力煲降压完成后自动进入收汁入味功能。

烹饪过程说明

选择功能后，功能指示灯闪烁，显示屏显示默认保压时间，按下 **开始** 键，功能指示灯常亮，显示屏动态跑圈，加热指示灯点亮，当食物煮沸后，升压指示灯点亮，进入升压状态，当压力到达设计压力后，保压指示灯点亮，显示屏显示保压时间，并开始倒计时，保压结束后，降压指示灯点亮，显示屏显示“F0”，机器进入降压冷却状态，降压结束后，如果没有选择收汁入味，机器自动进入保温功能，显示屏显示“b”，保温灯点亮，并提示5声。

开盖取食物

- 1** 煮流质食物（汤、粥类等）时，请勿触碰限压放气阀或按排气按钮，必须冷却至安全眼落下后，方可开盖；

- 2** 煮不含流质食物时，开盖前先按下排气按钮，进行排气，排气时请勿靠近限压放气阀，以免烫伤，待安全眼落下后，方可开盖；

- 3** 开启上盖时要用手紧握上盖手柄，逆时针方向旋转上盖手柄至“开盖”，然后按动按钮，上盖会自动弹开。

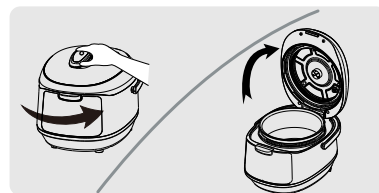

烹饪例说明

精煮米饭、快煮米饭、五谷饭、香米饭

- 1** 用量杯量好需要的米量并洗净，一量杯约140克；

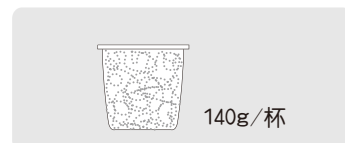

- 2** 洗净的米放入内胆，按照比例加入适量水，精煮米饭、快煮米饭、香米饭、五谷饭米水比例为1:1-1:1.1
- 大米量时要适当增加水量



- 3** 将内胆放入锅体；
- 参照炊前准备4

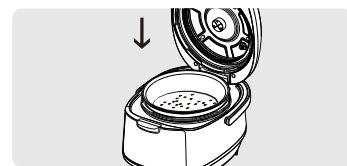

- 4** 合盖到位，连接好电源，按 **营养饭** 键选择相应功能（参照烹饪过程说明），烹饪中请勿靠近限压放气阀。进入降压阶段，“完成”指示灯亮后，烹饪结束，待安全眼落下，您就可以开盖享用营养健康又养生的各色米饭了。

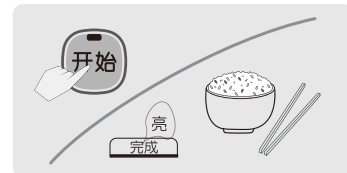

小贴士

* 正确使用量杯:



* 五谷饭配方: 粳米1杯、糯米3/4杯、玉米渣3/4杯、荞麦3/4杯、燕麦3/4杯, 可根据个人喜好更改配方, 更改配方时, 请相应更改水量, 有豆类等难熟物料的配方请先将难熟物料浸泡, 浸泡时间: 绿豆1-2小时、黄豆/红豆4-6小时、黑豆8-10小时。

* 如希望尽快食用, 可在降压指示灯点亮, 显示屏显示F0时, 按下手动排气按钮进行排气, 但等待安全眼自然落下, 再开盖取食, 米饭口感更佳。

煲汤、熬粥

- 1 将烹饪所需的所有物料处理洗净后, 一起放入内胆中, 添加适量的水;
 - 一般粥类以1:7的米水比例为宜, 一般汤类以水淹没物料或者稍高于物料为宜。



- 2 将内胆放入锅体;
 - 参照炊前准备4

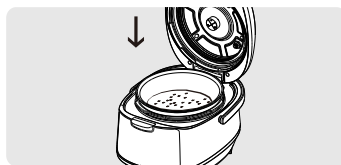

- 3 合盖到位, 连接好电源, 按 **营养炖** 键选择相应功能(参照烹饪过程说明), 烹饪结束, 待安全眼落下, 您就可以开盖享用香浓美味佳肴了。

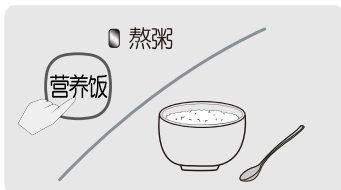

小贴士:

- * 安全眼落下之前, 切勿强行开盖或按动手动放气按钮, 以防烫伤;
- * “煲汤”功能适合烹饪以排骨、猪肉、禽类为主料的汤类, 以牛肉、羊肉、蹄筋为主的汤类请选用“牛羊肉”或“豆/蹄筋”功能。

鱼

- 1 将鱼去鳞洗净稍事腌制后, 放入蒸盘中, 内胆中加入2-3杯水, 并放入蒸架;

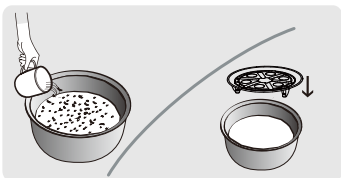

- 2 将内胆放入锅体;
 - 参照炊前准备4

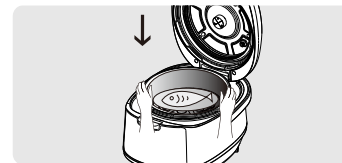

- 3 合盖到位, 连接好电源, 按 **营养炖** 键选择 **鱼** 功能(参照烹饪过程说明), 烹饪结束, 待安全眼落下, 您就可以开盖享用美味鱼了。

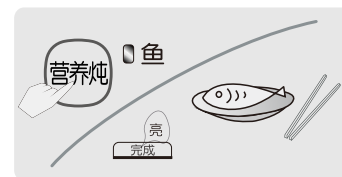

小贴士: 本功能适合蒸制鱼类、海鲜等易熟菜肴。

蛋糕

- 1 制作蛋糕胚;
 - 将打蛋器、不锈钢盆、勺充分洗净并保证干燥;
 - 取3个鸡蛋, 将蛋清、蛋黄分开;
 - 在蛋黄中加入5毫升色拉油, 20克细砂糖、15毫升牛奶搅匀, 分次撒入50克左右低筋面粉, 边撒边轻轻搅拌, 面粉需要根据实际情况调节, 最终制成均匀的面糊即可;
 - 在蛋清中加入5滴白醋、40克细砂糖粉, 用打蛋器打至硬性发泡(即能像奶油一样堆起, 即使倒过容器也不会滑落);
 - 将蛋清泡倒入蛋黄糊中轻轻拌匀, 制成蛋糕胚。

- 2 在内胆底部和边缘抹上色拉油, 并将外部擦干, 放入锅体;

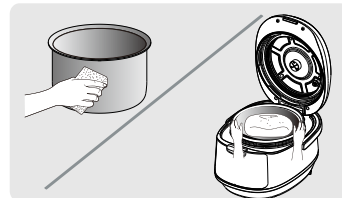

- 3 合盖到位, 连接好电源, 选择 **蛋糕** 功能, 按 **开始** 键开始工作, 功能指示灯点亮, 经过1-2分钟预热, 机器发出5次“嘀”声, 提示预热完成, 开盖将蛋糕胚倒入预热好的内胆中, 合盖到位, 电压力煲进入蛋糕烹饪工作程序;

- 4 烹饪结束后, 保温指示灯点亮, 显示屏显示“b”, 提示5声, 您就可以开盖享用美味的蛋糕了。



小贴士

- * 做蛋糕时请使用不粘内胆(重量较轻的为不粘内胆);
- * 打发蛋清一定要使所有用具无油无水、蛋清中不掺蛋黄,才能打发到良好的效果;
- * 没有低筋面粉时可以用一般面粉加30%玉米淀粉代替;
- * 混合蛋清和蛋黄糊是要小心轻拌,避免将蛋清泡破坏,影响蛋糕柔软度;
- * 如需调整蛋糕量,请按比例增减各种原料,不同容量锅适合制作不同蛋糕量,本机适合3到5个鸡蛋量;
- * 制作完成后尽快打开煲盖,避免冷凝水滴在蛋糕表面,开盖后冷却3-5分钟再取出蛋糕;
- * 制作蛋糕糊时可加入橙粉、咖啡等,可制作出口味更加丰富的蛋糕。

豆/蹄筋、牛羊肉、鸡鸭肉、排骨

1 将烹饪所需的所有物料处理好后,一起放入内胆中,视烹饪菜目添加适量水:一般主料中含有水量较大者(如番茄、萝卜)或液体调料的量已完全覆盖过物料者,可不加水或添加1杯水,否则添加1-2杯水;

2 将内胆放入锅体;
• 参照炊前准备4

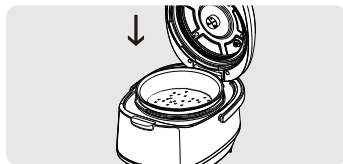

3 合盖到位,连接好电源,选择“相应功能”功能(参照烹饪过程说明),烹饪结束后,待安全眼落下,您就可以开盖享用美食了。



小贴士

- * 安全眼未落下时,切勿强行开盖,以防烫伤;
- * “牛羊肉”功能适合烹饪以小块牛羊肉为主料的菜肴和汤品;
- * “排骨”功能适合烹饪以小块猪肉、排骨为主料的菜肴;
- * “鸡鸭肉”功能适合烹饪以禽类为主料的菜肴;
- * “豆/蹄筋”功能适合烹饪以猪蹄、蹄筋、肘子等难熟材料为主料的菜肴和汤品,豆类烹饪前建议浸泡2-8小时;
- * 一次烹饪食材量不宜超过最高刻度线的一半,食物量大时,请选择“浓郁”口感;
- * 烹饪肘子等大块肉类时将原料完全剖开并深划几刀,单块肉重量最好不超过250克,同时选择“浓郁”口感。

清洁与保养

- 请在拔掉电源插头,产品完全冷却的状态下清洗和保养。
- 所有部件的清洁请勿使用香蕉水、汽油、去污粉、硬质刷等。

1 使用后请及时清洗,清洗前请拔下电源线插头。

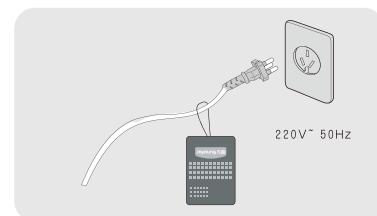

2 用干净的湿布将煲体擦拭干净,禁止直接用水冲洗和浸泡煲体,以免发生触电或短路。

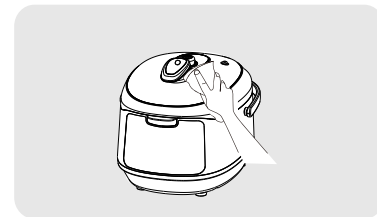

3 内胆清洗:请使用海绵等柔软清洁物品将内胆清洗干净,并将其外表面擦干。

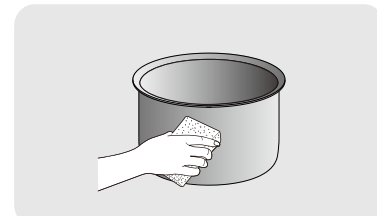

4 收水盒清洗:将收水盒拆下清洗,用干净湿布擦干收水盒与收水圈。

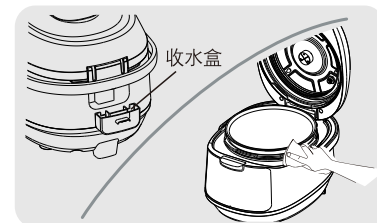

5 钢盖清洗:先按操作说明将钢盖正确拆卸,然后用干净的湿布或水清洗。附:刚盖的拆装说明及图示

1. 如图A手握住上盖固定螺母逆时针旋转,卸下螺母;
2. 如图B从内衬上取出钢盖;
3. 如图C将钢盖按指定的方向装入内衬放气阀组件上,安装前检查钢盖上的浮子阀是否安装到位;

4. 如图D在放气阀组件上套上螺母, 请顺时针旋转直到拧紧。

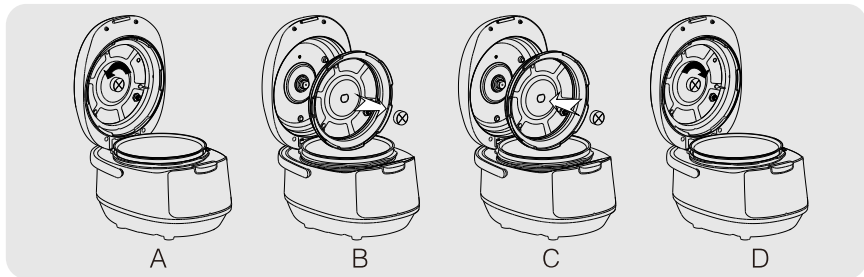

产品规格表

型 号	JYY-50FS8	JYY-50FS80	JYY-50FS82	JYY-50FS83	JYY-50FS85
额定电源	220V~ 50Hz	220V~ 50Hz	220V~ 50Hz	220V~ 50Hz	220V~ 50Hz
额定功率	1000W	1000W	1000W	1000W	1000W
额定容量	5L	5L	5L	5L	5L
内胆口径	22cm	22cm	22cm	22cm	22cm
额定工作压力	70kPa	70kPa	70kPa	70kPa	70kPa
限压压力	105kPa	105kPa	105kPa	105kPa	105kPa
保温温度	60°C~80°C	60°C~80°C	60°C~80°C	60°C~80°C	60°C~80°C

执行标准

企业标准: Q/JY006-2011

维修服务规定

- 本产品执行《九阳产品保修卡》中的相关规定。
- 本产品如有故障, 请不要擅自修理, 建议与九阳预约维修点联系。

声明

本公司保留对本说明书的最终解释权。

本说明书中的数据由九阳研发中心数据库提供。

故障及处理方法

	故障现象	故障原因	处理方法
1	合盖困难	密封圈未放置好	放好密封圈
2	开盖困难	放气后浮子阀未落下	用筷子轻推浮子阀
		煲内有压力	等煲内压力下降浮子阀落下后再开盖
3	煲盖漏气	未放上密封圈	检查密封圈是否按要求放好
		密封圈粘有食物渣滓	清洁密封圈
		密封圈磨损	送维修点维修
4	浮子阀漏气	浮子阀密封圈粘有食物渣滓	清洁浮子阀密封圈
		浮子阀密封圈磨损	更换浮子阀密封圈
5	浮子不能上升	煲内食物和水过少	按规定放适量的食物和水
		上盖或限压放气阀漏气	送九阳售后服务部维修
6	工作时限压放气阀强烈排气	限压放弃阀未放在密封位置	限压放气阀拨到密封位置
		压力控制失灵	送九阳售后服务部维修
7	工作时限压放气阀间断排气	正常现象	正常现象
8	通电时显示屏不亮	电源插座接触不良	请检查电源插座
		熔断器烧断	送九阳售后服务部维修
9	数码屏显示E1, 蜂鸣器报警	底部温度传感器开路	检查温度传感器插座有无松动
		未合盖到位	合盖到位
10	数码屏显示E2, 蜂鸣器报警	底部温度传感器短路	送九阳售后服务部维修
11	数码屏显示E3, 蜂鸣器报警	压力开关开路	检查压力开关接头有无松动或者检查压力煲开关是否断开(常态下)
12	数码屏显示E4, 蜂鸣器报警	压力开关短路	送九阳售后服务部维修
13	数码管显示E5, 蜂鸣器报警	底部温度传感器失效	送九阳售后服务部维修