

Joyoung 九阳

使用说明书

九阳电压力煲

型号: JYY-30 / 40 / 50YS1

JYY-40 / 50YS2



Joyoung 九阳
用心服务每一天



九阳股份有限公司
Joyoung Company Limited

地址: 山东济南市槐荫区新沙北路12号
传真: 0531-87901901 邮编: 250118
网址: www.joyoung.com

全国服务热线:
0531-87918008
0531-87901018
400-6186-999

感谢您选用九阳牌电压力煲，为了您能正确的使用该产品，敬请您在使用前详阅此说明书。

产品简介及特点

九阳牌电压力煲是九阳公司开发的一种新型炊具，集普通压力锅、电饭煲、焖烧锅的优点于一体，并弥补了许多锅具的不足。其造型新颖，技术先进，具有无级调压、安全可靠、功能丰富、省时节能、营养烹饪等优势，是现代家庭理想的炊具，也是普通压力锅、电饭煲、焖烧锅等的升级换代产品。

- 1、无级调压功能，针对不同的食物，程序默认不同的压力进行烹饪，烹饪效果更加理想。
- 2、新型平板结构，控压精准稳定，使用寿命更长久。
- 3、造型新颖，操作界面更加人性化，使用方便。
- 4、设有十重安全保护装置，使用更安全，更省心。
- 5、人性化的压力自选功能，您可根据个人口感选择不同的压力进行烹饪。
- 6、24小时预约功能，方便使用。
- 7、煲内相对压力可达70kPa，烹饪速度快、省时、方便。
- 8、高效节能，热效率高。

技术参数

型号	电源	功率	容量	内胆口径	额定工作压力	限压压力	保温温度
JYY-30YS1	220V~50Hz	700W	3L	19cm	70kPa	105kPa	60℃~80℃
JYY-40YS1	220V~50Hz	800W	4L	20cm	70kPa	105kPa	60℃~80℃
JYY-50YS1	220V~50Hz	900W	5L	22cm	70kPa	105kPa	60℃~80℃
JYY-40YS2	220V~50Hz	800W	4L	20cm	70kPa	105kPa	60℃~80℃
JYY-50YS2	220V~50Hz	900W	5L	22cm	70kPa	105kPa <td 60℃~80℃	

执行标准：Q/JY 008-2008

产品结构

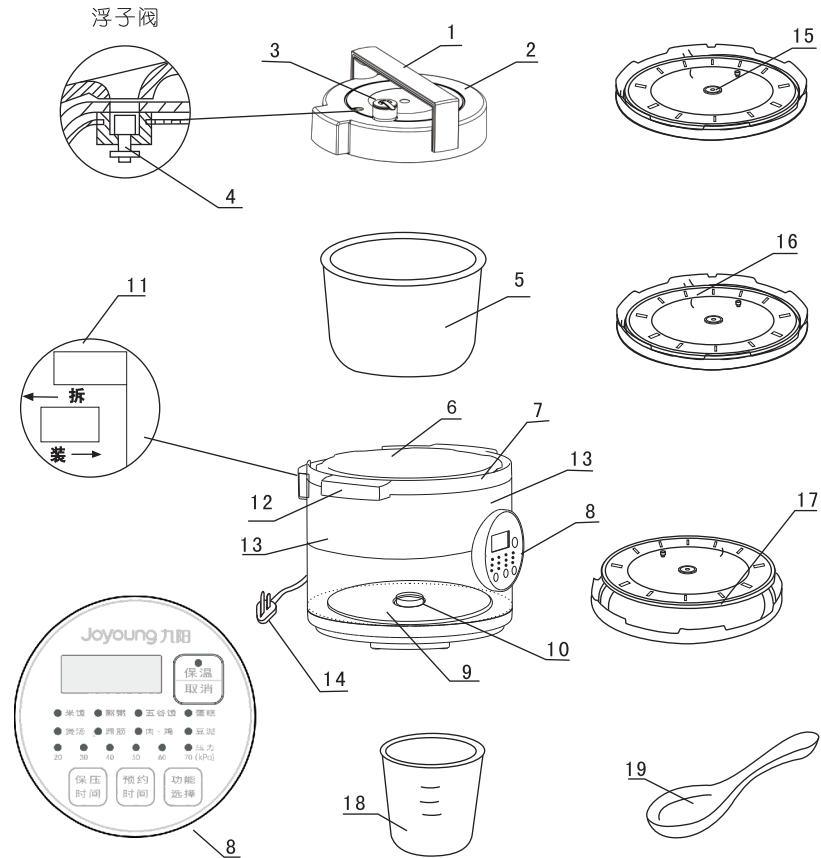

1. 手柄	6. 保温罩	11. 收水盒	16. 内盖
2. 煲盖	7. 收水圈	12. 把手	17. 密封圈
3. 限压放气阀	8. 控制面板	13. 煲体	18. 量杯
4. 浮子阀	9. 发热盘	14. 电源线	19. 饭勺
5. 内胆	10. 温度传感器	15. 中心胶圈	

使用方法

一) 烹饪准备:

1、开盖

先用手握紧煲盖手柄，顺时针方向旋转煲盖至限位边，然后向上提起煲盖。(见图1, 图2)



图1



图2

2、提出内胆，将食物和水放入内胆中

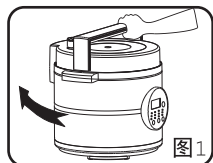
食物和水不得超过内胆高度的4/5，水中易膨胀食物不得超过内胆高度的3/5，食物和水不得少于内胆高度的1/5。(见图3, 图4, 图5)

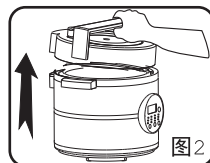

图3



图4

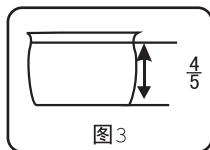

图5

3、将内胆放入保温罩

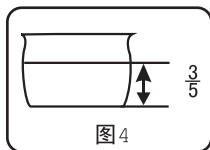
放入前先把内胆及发热盘抹干净，保温罩内发热盘表面不得有杂物，放入后，左右轻轻旋转内胆，保持内胆与发热盘接触良好。(见图6)

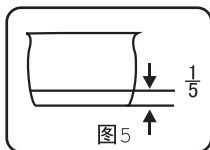

图6

4、合盖

- 1) 检查密封圈是否已放入内盖上。
- 2) 用手左右旋转一下密封圈，使它自由均匀放置在煲盖上。
- 3) 手握煲盖手柄，平放至限位边，然后逆时针旋转煲盖至扣合位置，并听到扣合声。(见图7, 图8)

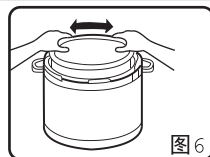

图7



图8

- 5、放置好限压放气阀，并确认限压放气阀已处于密封的位置。(图9)

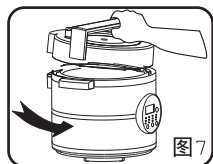

图9

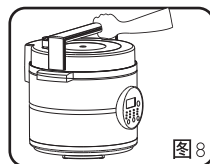
- 6、检查浮子阀是否是落下的。(未加热工作之前浮子阀是落下的)

二) 功能选择:

- 1、接通电源，机器“嘀”一声长鸣同时屏幕显示“--:--”，表示机器进入待机状态；此时可按下“功能选择”键选择相应的功能，该功能的相应压力指示灯点亮，屏幕同时显示保压时间，相应的功能指示灯开始闪烁，7秒钟后停止，指示灯长亮开始加热。(在此7秒钟内，您可以进行功能切换并进行预约时间设置)。如果想取消先前的烹饪功能，可以按“保温/取消”键予以取消，再重新选择您所需要的烹饪功能。功能键布局如图10所示。

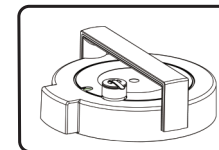

图10

2、保温/取消键:

按下该键后，该键的指示灯点亮，同时屏幕显示“b”，表示机器进入保温状态；再次按下该键后，指示灯熄灭，屏幕显示“--:--”，表示机器进入待机状态。

3、预约时间键:

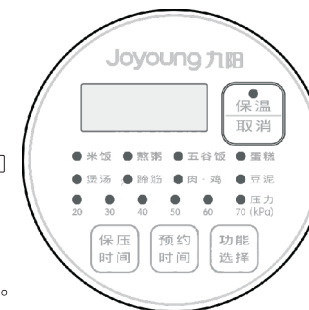
在待机状态下，选择相应的功能后，按下“预约时间”键选择想要预约的时间(以30分钟为变化单位)，如数值较大可按住该键进行快速选择。松开按键7秒钟后机器进入预约状态，开始倒计时，预约时间完成后，进入加热状态开始工作。

预约时间选择范围: 0~24小时

4、保压时间键:

如功能默认的保压时间不能满足您的需求，可以通过选择相应的功能后，按“保压时间”键来进行调整；当需求的数值较大时，可按住“保压时间”键进行快速调节。

保压时间选择范围: 1~60分钟

注：煮米饭时，推荐米水比例为1:1，米量大时推荐米水比例为1:1.1~1:1.2
您可根据米质与个人口味酌情调整水量。

* 各功能键对应的压力及保压时间如下所示：

功能键	默认压力 (kPa)	默认保压时间 (min)
米饭	30	6
五谷饭	60	10
熬粥	30	15
蛋糕	20	3
煲汤	50	10
蹄筋	70	20
肉·鸡	70	10
豆泥	40	15

在选定的烹饪功能执行完成后，保温灯亮起，显示屏显示“b”，机器自动进入保温状态，同时发出5次“嘀”声提示音。

5、开盖取食物：

煮流质食物(粥、汤类等)时，请勿碰触放气阀，必须冷却至浮子阀落下，方可开盖。

煮不含流质食物时，开盖前先旋转放气阀到排气位置，排气时请勿靠近放气阀的排气孔，以免烫伤。待浮子阀落下后，方可开盖。

开启上盖时要用手紧握煲盖手柄，顺时针方向旋转煲盖至限位边，然后向上提起煲盖，即可取用。

清洗及保养

- 1、清洗前请先拔下电源插头。
- 2、用干净的湿布将煲体擦干净，禁止将煲体浸在水中清洗或用水喷淋。
- 3、将收水盒拆下清洗，用干净的湿布擦干净收水盒与上座。
- 4、用水清洗煲盖内侧，包括密封圈、限压放气阀、内盖、限压放气管、浮子阀，然后用干净的湿布擦干净。
- 5、请用海绵等非金属件将内胆清洗干净，并将其外表面擦干。

安全注意事项

- 1、工作电源请使用220V的交流电源，不得使用其他电源，如使用非220V交流电源会引起火灾或触电。
- 2、插座须单独使用，不能与其它电器合用，且额定电流须在10A以上；否则插座会异常发热而引起火灾。
- 3、拔下插头时，必须捏住插头柄，不能拉电源线，否则会损伤电源线；不可用湿手插、拔插头，否则会引起触电或受伤。
- 4、如电源线损坏，必须用专用电源线或从其制造厂或售后服务部买到专用组件更换。
- 5、必须定期检查限压放气阀、浮子阀和内盖，确保内盖透气孔、限压放气阀、浮子阀不被堵塞，限压放气阀上不得添加任何重物或其它物体代替。
- 6、机器未工作时，煲内没有压力，浮子阀是落下的（处于常态），工作时煲内压力上升，浮子阀上升，此时不能强行打开煲盖，必须等到压力充分释放后浮子阀落下，方可开盖，否则会引起烫伤或其他伤害。
- 7、在缝隙中不许插入金属屑、针等异物，否则会引起触电和动作异常等现象。
- 8、禁止放在小孩手能触及的地方使用，否则会引起烫伤、触电和受伤。
- 9、手或脸部以及身体其他部位不要靠近限压放气阀口处，以免烫伤。
- 10、煮食物的量不能超过最大刻度，否则有可能煮不熟或引起故障。
- 11、内胆底部和发热盘表面有异物时请及时清除后再使用。
- 12、搬移产品时，请端煲体把手，切勿直接提煲盖手柄，以免煲盖与煲体脱离，产品落下造成人身伤害。
- 13、内胆不能放在炉子上加热，否则会损坏。
- 14、煲体不能用水冲洗或用水泡，否则会引起触电和短路。
- 15、用户切勿自行拆卸产品或用其他零配件更换，否则会引起火灾、触电和受伤，如产品有故障，请到九阳售后服务部维修。
- 16、产品不使用时，须拔下插头。
- 17、开煲提煲盖时，请检查内胆与煲盖之间是否脱离，如果没有脱离应左右转动一下煲盖，待煲盖与内胆完全脱离后再打开。
- 18、重锤必须轻拿轻放，严禁用力挤压，以防放气管损坏引起漏气现象。
- 19、产品在使用过程中，如出现蒸气从密封圈处瞬间大量泻出现象(这属于正常的过压安全保护)，应立即停止使用，送九阳售后服务部检测维修。

电气原理图

产品如有改动，恕不另外通知客户

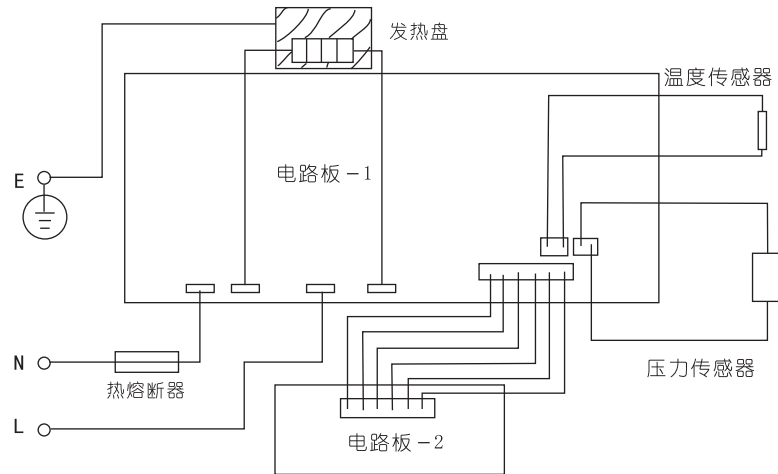

常见现象及处理方法

序号	现象	原因	处理方法
1	合盖困难	内盖装反	将内盖正确安装
		密封圈未放置好	放好密封圈
		浮子阀卡住推杆	用手轻推推杆
2	开盖困难	放气后浮子阀未落下	用筷子轻压浮子阀
		煲内有压力	等煲内压力下降 浮子阀落下后开盖
3	煲盖漏气	未放上密封圈	检查密封圈是否 按要求放好
		密封圈粘有食物渣滓	清洁密封圈
		密封圈磨损	更换密封圈
4	浮子阀漏气	未合好盖	按规定合好盖
		浮子阀密封圈粘有食物渣滓	清洁浮子阀密封圈
		浮子阀密封圈磨损	更换浮子阀密封圈
5	浮子阀不能上升	煲内食物和水过少	按规定放适量的食物和水
		煲盖或限压放气阀漏气	送维修点维修
6	工作时限压放气阀不断排气	室温及电压过低、食物量过大	适量多加水
		限压放气阀未放在密封位	限压放气阀拨到密封位置
7	通电灯不亮	压力控制失灵	送维修点维修
		电源插座接触不良	请检查电源插座
8	液晶显示“E1”	温度传感器开路保护	检查传感器接头有无松动
9	液晶显示“E2”	温度传感器短路保护	检查传感器

* 用户自购买之日起一年内如属产品质量故障，可凭发票到本公司特约维修点免费维修。

* 超过保修期或者用户使用不当造成故障，所产生的维修费用由用户负责。

装箱明细

电压力煲	电源线	饭勺	说明书	食谱	保修卡	合格证	量杯	赠品硬氧内胆
1台	1根	1把	1本	1本	1份	1份	1个	1个