

智能吸尘器

XR210E 使用说明书

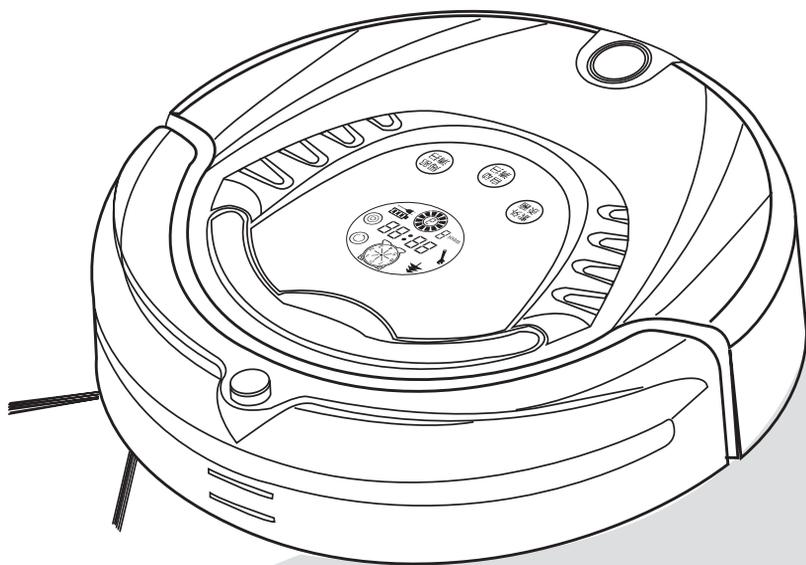

感谢您购买本产品

使用前请仔细阅读用户指南

感谢您购买XR210E智能吸尘器，希望您使用愉快！

在使用中如果您对产品有任何疑问，欢迎拨打我们的热线服务电话。

服务热线:400 6671 909

目 录

- | | | | |
|--------------|------|--------------|-------|
| 1. 安全说明..... | 2-4 | 5. 产品保养..... | 13-16 |
| 1.1 使用须知 | | 5.1 日常存储 | |
| 1.2 产品安全事项 | | 5.2 清洁机身 | |
| 1.3 关于儿童安全 | | 5.3 清理灰尘盒 | |
| 1.4 关于电池 | | 5.4 清洁过滤网 | |
| 1.5 产品的使用范围 | | 5.5 清理中扫 | |
| 1.6 免责条款 | | 5.6 清理边刷 | |
| 2. 产品组成..... | 5-6 | 5.7 清洁前轮 | |
| 2.1 产品主机及配件 | | 5.8 清洁左右轮 | |
| 2.2 零部件名称 | | 5.9 清洁感应器 | |
| 3. 产品安装..... | 7-8 | 5.10 清理拖板组件 | |
| 3.1 主机的安装 | | 6. 常见故障..... | 17 |
| 3.2 遥控器的安装 | | 6.1 报警及提示功能 | |
| 3.3 虚拟墙的安装 | | 6.2 常见故障排除 | |
| 3.4 充电座的安装 | | 7. 技术参数..... | 18 |
| 4. 产品使用..... | 8-13 | | |
| 4.1 主机的使用 | | | |
| 4.2 遥控器的使用 | | | |
| 4.3 虚拟墙的使用 | | | |
| 4.4 充电座的使用 | | | |
| 4.5 充电方法 | | | |

1. 安全说明

1.1 使用须知

使用产品之前，请遵循以下基本的安全预防措施：

- *仔细阅读说明书中所有内容，按照说明书的指示步骤使用产品。
- *妥善保管说明书，以便日后能随时查阅。
- *如果您需要将产品转给第三方使用，请将说明书连同产品一起随附。
- *任何与说明书指引内容不符的操作，都有可能导导致严重的人身伤害或对产品本身造成损坏。

1.2 关于产品安全事项

警告

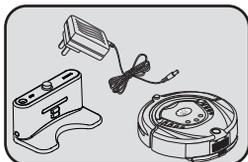

⚠ 本产品仅限使用随本机配备的电源适配器、电池及充电座。否则可能导致产品损坏、电击或高压引起的火灾。

⚠ 如果发现产品的主机及配件有损坏，请不要使用本产品。联系本公司的售后服务部门。除本公司指定或授权的维修技术人员外，任何人不得拆卸、维修或改造本产品。

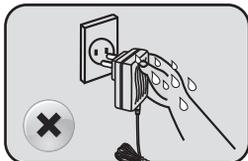

⚠ 手湿时不可触碰电源插头或产品，否则可能导致电击。

⚠ 不可在没有防护栏的悬空环境下使用，以免吸尘器意外跌落，造成人身伤害。

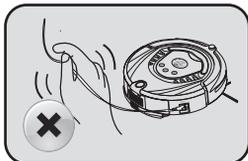

⚠ 不要利用电源线来拖动或移动产品，不要过度扭曲、弯折电源线或在其上放置重物。

⚠ 不可让产品靠近火源或接近易燃、易爆、易腐蚀材料。

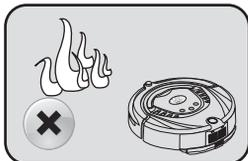

⚠ 不要让衣服或身体任何部位（头发、手指等）卷入吸尘器的毛刷或轮子。否则可能导致人身伤害。

注意

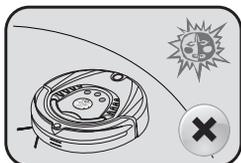

本产品仅限室内使用。

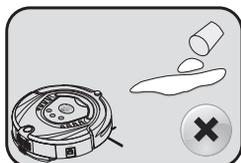

防止吸入水、油或其它液体而损坏吸尘器。

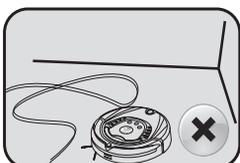

使用前先整理地面上散乱的电线，以免阻碍吸尘器工作。

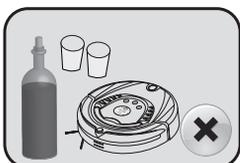

使用前请移开所有易损物。

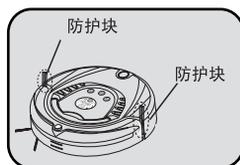

使用前请先取下防护块，以便吸尘器顺利工作！

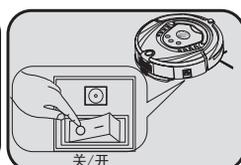

不使用吸尘器时，请务必关闭电源开关，以免引起电池损坏。

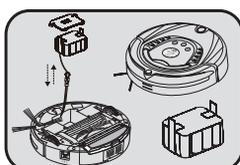

长时间不使用吸尘器，请将电池充满，然后取出电池放于阴凉干燥处，保持吸尘器底部干爽。

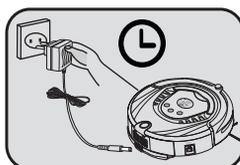

第一次使用或长期不使用后再次使用，需要充电约12小时后方可使用。前3-4次充满电后，每次使用至电量完全消耗完才充电。以保持电池达到最佳效果。

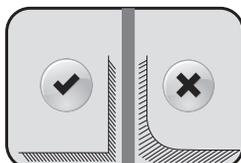

充电座和虚拟墙都要靠墙且平坦的地方，防止产品功能受影响。



长时间不使用充电座，请将电源插头拔离插座。

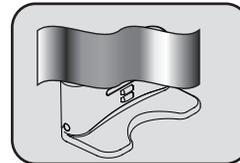

禁止将充电座的信号窗覆盖或阻挡，否则吸尘器的自动充电功能失效。

1.3 关于儿童安全



*本产品禁止儿童单独使用。

*禁止儿童玩弄产品的包装袋，否则可能导致窒息。

1.4 关于电池



- 1、本产品仅限使用厂家配备电池。
- 2、取出电池时必须先关闭电源开关。
- 3、废弃本产品时必须将电池取出。
- 4、如需要更换主机电池，请联系我公司售后服务部门。如果使用错误型号的电池替换，有可能导致安全事故。
- 5、如发生电池漏液，小心不要让液体粘到皮肤或衣物，应当立即用干布进行擦拭后送到回收站或指定维修点，不可乱弃。
- 6、请妥善处理产品（包括遥控器和虚拟墙）的旧电池。电池含有危害环境的有害物质，请遵循当地的环保条例，将其投置到规定的回收站点。

1.5 产品的使用范围

适用范围 产品适用于以下地面环境：

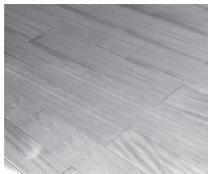

木地板



瓷砖



短毛地毯

不适用范围

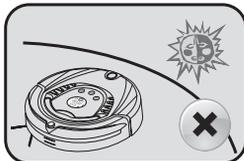

*不适合在极热或极冷的环境中使用。

*本产品仅限室内使用。

*不能在沒有防护栏的悬空环境下使用，避免产品意外跌落，造成人身伤害。

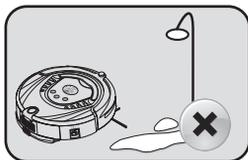

*不要在潮湿或易燃、易爆、易腐蚀的环境中使用。

*不可让产品吸取未熄灭的烟头或火柴等。

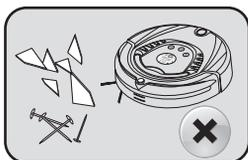

*不能用于吸取激光打印机、复印机内部使用的调色剂、色粉。这些物体可能导致火灾。

*不要用于吸取尖锐物体，如玻璃片、铁钉等，以免造成产品损坏。

1.6 免责条款

产品因下列情况之一者，不属于免费服务范围，可实行收费修理：

- A 用户未严格按我司说明书操作产品及保管不当造成损坏的；
- B 整机、部件已经超出免费保修期；
- C 非我司或我司授权的维修人员拆动造成的损坏；
- D 不能提供有效购机凭证号的；
- E 保修卡型号与维修产品号不符或者涂改的；
- F 因自然灾害等不可抗拒因素造成损坏的；
- G 因意外因素或人为原因（包括操作失误、进液、不正当插拔、划伤、搬运、磕碰、输入不合适的电压等）导致的产品故障或损坏

提示：本司依照“国家新三包规定”对该产品有保修承诺，详情请查看随产品配送的保修卡。

2. 产品组成

2.1 产品主机及配件

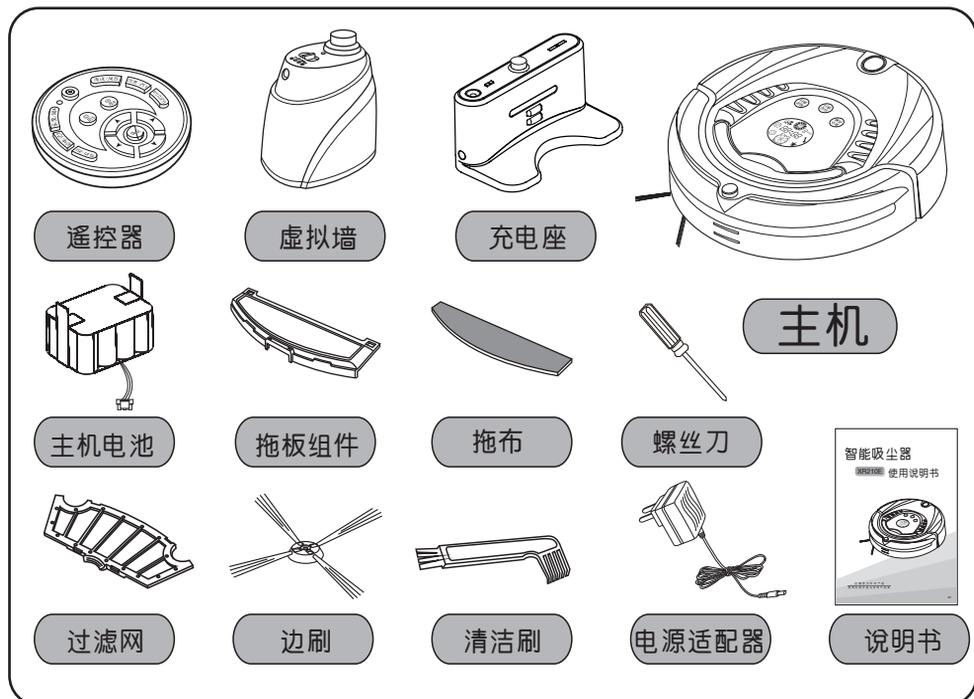

装箱清单	名称	主机	遥控器	虚拟墙	充电座	主机电池	拖板组件	拖布	螺丝刀	过滤网	边刷	清洁刷	电源适配器	说明书
	数量	1	1	1	1	1	1	1	1	2	2	1	1	1

⚠ 注意:

*主机内已安装好一个边刷和一个过滤网，箱子内可见边刷和过滤网各一个。

*拖板组件已含拖布，可直接使用。

2.2 零部件名称

机器前视图

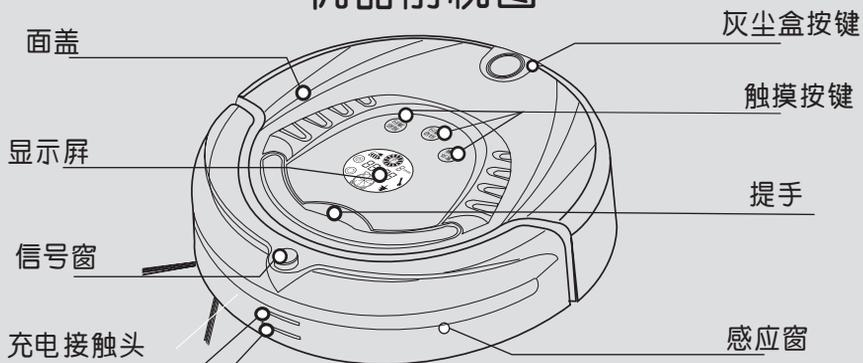

机器底视图

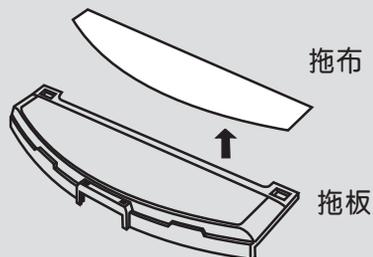
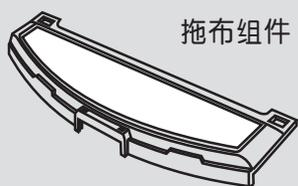
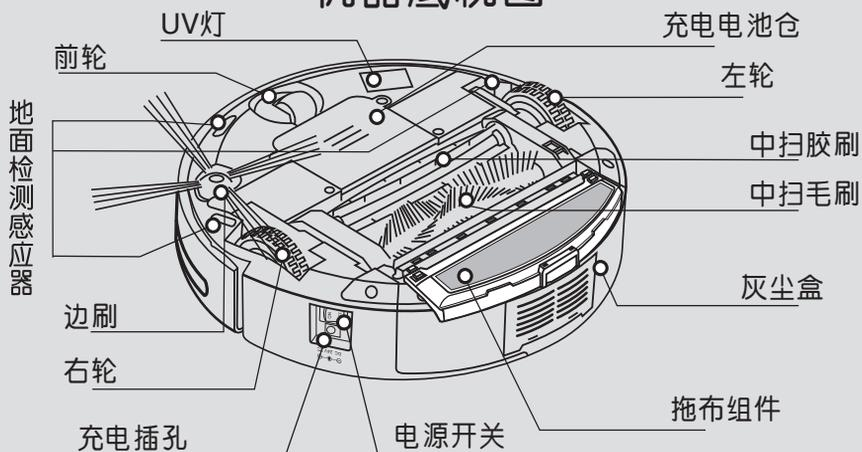

3. 产品安装

3.1 主机的安装

首次使用吸尘器，请先安装电池！

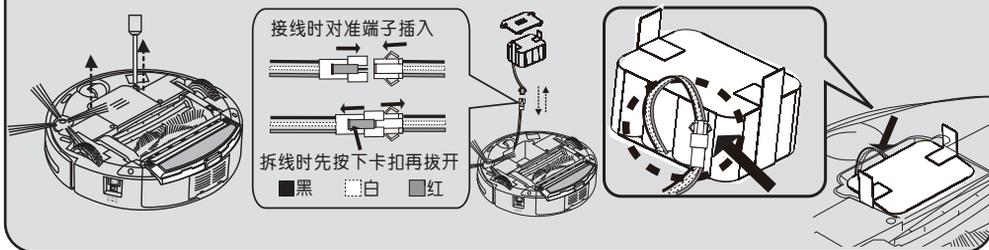

- 1.用螺丝刀松开电池盖上的螺丝，打开电池盖。
- 2.接线方法：将电池与吸尘器的连接头抽出，注意对应的颜色方向，将两个端子相接。
拆线方法：先按下主机端子上的卡扣，再拔开电池线端子。
- 3.首先将端子卡扣向内放在如右上图所示的电池间隙位；然后将电池平整放入电池仓，多出的线塞入右下图所标的间隙；最后盖上电池盖，锁上螺丝。

注意事项：

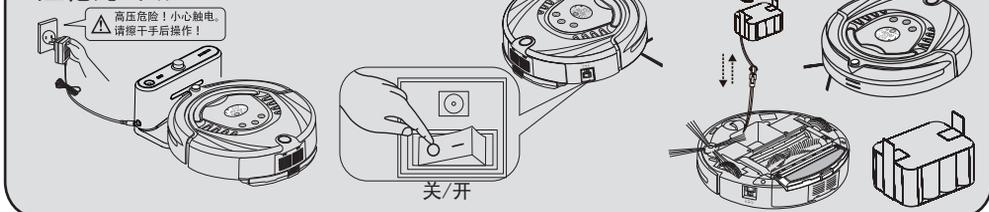

- 1.不使用吸尘器时，请关闭电源开关。以免导致电池损坏。
- 2.长时间不使用吸尘器，请将电池充满，然后取出电池放于阴凉干燥的地方，保持吸尘器底部干爽。
- 3.第一次使用或长期不使用后再次使用，需要充电约12小时后方可使用。前3-4次充满电后，每次使用至电量完全消耗完才充电，以保持电池达到最佳效果。
- 4.必须使用厂家的原装电池，否则可能导致损坏或意外。

3.2 遥控器的安装

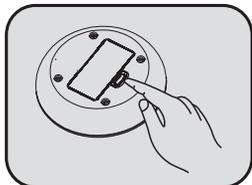

1.打开电池盖。

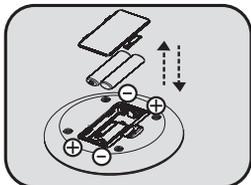

2.将两节AAA（7号）干电池放入电池仓，注意对准正负极。

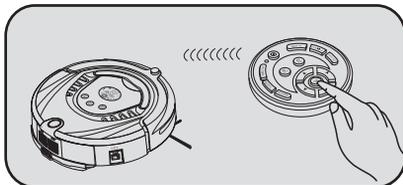

3.安装好电池后，打开吸尘器的电源开关。检查遥控器能否操控吸尘器。如无反应请参考第11页给遥控器重新对码。

3.3 虚拟墙的安装

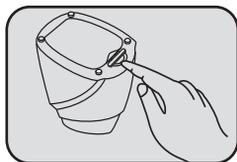

1. 打开电池盖。

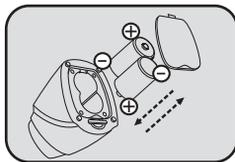

2. 将两节 D (1号) 干电池对准正负极放入电池仓。



3. 打开电源开关，电源指示灯闪烁。

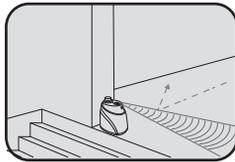

4. 将虚拟墙安放在平坦且垂直于墙的地面上。

3.4 充电座的安装

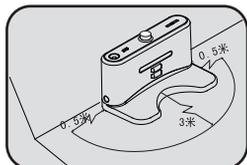

1. 将充电座安放在平坦且垂直于墙的地面上。前方3米，左右0.5米范围内不可有障碍。



2. 将电源适配器连接充电座和电源。注意整理适配器连接线，以免吸尘器清扫时被缠绕。

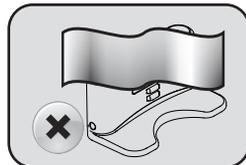

3. 禁止将充电座的信号窗覆盖或阻挡，否则吸尘器的自动充电功能失效。

4. 产品使用

4.1 主机的使用

4.1.1 显示屏介绍



菜单显示					
	预约星期显示		充电/电量显示		
	速度显示	88:88	时间/故障码显示		
	UV灯显示				
	自动清扫显示	触摸按键			
	局部清扫显示				UV灯按键
Week	当前星期显示				自动清扫按键
	故障维修显示		局部清扫按键		

4.1.2 工作模式:

自动清扫

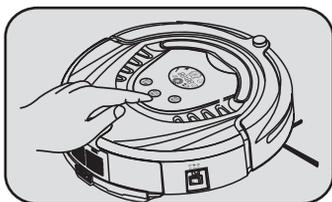

1、打开电源开关，显示屏点亮。按“自动清扫”键，吸尘器开始自动清扫。按面板上任意键，停止清扫。

局部清扫

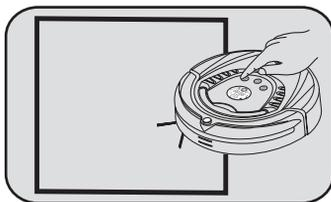

2、打开电源开关，显示屏点亮。按“局部清扫”键，吸尘器开始局部清扫。按面板上任意键，停止清扫。

杀菌

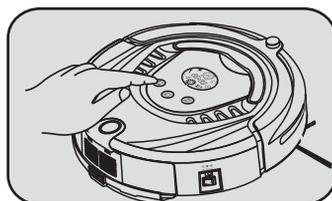

3、按“紫外杀菌”键，吸尘器打开或关闭UV灯。

自动回充

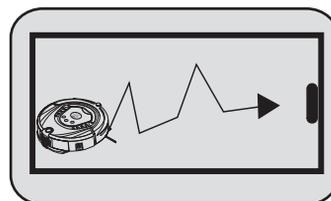

4、按遥控器“回充”键，吸尘器自动回充。按任意键，停止回充。

提示：当吸尘器电量不足时，发出“滴滴”声，同时中扫停止，并自动搜索充电座充电。

4.2 遥控器的使用

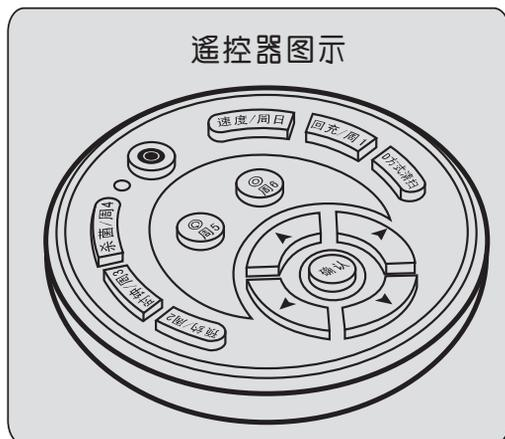

遥控器图示

温馨提示:

- 1.用遥控器遥控吸尘器时，必须在7m以内无线信号范围内，否则可能导致遥控失败。
- 2.按自动回充键时，吸尘器寻找充电座过程中因周围障碍物过于复杂，或吸尘器电量用完可能导致搜寻失败。

遥控器按键介绍		电源键
		自动清扫/星期五
		局部清扫/星期六
	预约/周2	预约键/星期二
	时钟/周3	时间设置键/星期三
	杀菌/周4	杀菌UV键/星期四
	速度/周日	速度选择/星期天
	回充/周1	充电键/星期一
	D方式清扫	充满电后自动清扫
	确认	确认键
		前进键
		后退键
		左转键
	右转键	

遥控器使用指引:

功能指引	功能信息
自动清扫 	按此键，吸尘器进入自动清扫模式，速度按预选的快慢档运行。再按一次停止，此功能不作记忆。
局部清扫 	按此键，吸尘器进入局部清扫模式，速度按预选的快慢档运行。再按一次停止，此功能不作记忆。
星期、时间设置  Week  BB:BB	<ol style="list-style-type: none"> 1. 打开吸尘器开关。 2. 按遥控器“时钟/周3”键，吸尘器显示屏图标“ ”闪烁。 3. 按遥控器“周1、周2、周3、周4、周5、周6、周日”键，选择星期。“ ”表示星期一，“ ”表示星期二……以此类推，“ ”表示星期日。 4. 选择星期后，按遥控器“<”或“>”进入时间设置“BB:BB”。 5. 再按遥控器“▲”或“▼”选择时钟“BB:”。 6. 确认时钟后再按“<”或“>”进入分钟设置，“:BB”闪烁。 7. 再按遥控器“▲”或“▼”选择分钟“:BB”。 8. 完成星期和时间的设置后，按遥控器的“确认”键，确认保存设置并退出。
预约清扫 BB:BB 	<ol style="list-style-type: none"> 1. 打开吸尘器开关。 2. 按遥控器“预约/周2”键，吸尘器显示屏图标“ ”闪烁。 3. 当你想预约每星期的任意一天或每天进行清扫时，直接按遥控器“周1、……周日”键，选中的日期会显示闪烁。“ ”中的1表示星期一，2表示星期二……以此类推，7表示星期日。 4. 需要每星期的预约间隔时间或连续几天清扫时间，在遥控器上“周1、……周日”键中直接按任意日期，选中的日期会显示闪烁。 5. 按遥控器“D方式清扫”键，吸尘器“ ”中的“D”闪烁，可选择吸尘器每天充电结束后或预约时间结束后，自动启动进行清扫。 6. 在设置星期中，按如下“周1、周2、周3、周4、周5、周6、周日、D方式清扫”键可删除或选择预约日期。 7. 确认设置每星期预约日期后，按遥控器“<”或“>”进入预约时间设置。 8. 再按遥控器“▲”或“▼”选择时钟“BB:”。 9. 确认时钟后再按“<”或“>”进入分钟设置，“:BB”闪烁。 10. 再按遥控器“▲”或“▼”选择分钟“:BB”。 11. 完成每星期预约和预约时间的设置后，按遥控器的“确认”键，确认保存设置并退出。
速度选择	反复按此键，可以选择快速一档，慢速二档运行，选择快慢速度确认后自动记忆。
关机/取消/停止 	<ol style="list-style-type: none"> 1. 打开吸尘器电源开关，在显示屏显示功能正常状态时按此键，可使吸尘器运行或关闭。 2. 打开吸尘器时在各种模式运行中按此键可使该运行模式停止。 3. 在设置预约、星期、时间设置中，如设置错误或想停止设置，按此键可删除返回原设置状态。 4. 长按此键5秒钟以上，可删所有设定和记忆，回复出厂前初始状态。
确认键	<ol style="list-style-type: none"> 1. 当设置预约日期完成后，必须按“确认”键确认并保存设置过程，与退出设定。 2. 设置预约时间完成后，必须按“确认”键确认并保存设置过程，与退出设定。
杀菌键 	吸尘器在待机状态或运行中，按此键可打开或关闭UV功能，设置后UV灯点亮或关闭被自动记忆。
自动回充键	吸尘器在待机状态或运行中，按此键吸尘器自动搜寻充电座充电，再按此键机器停止自动回充。
前进键 	按前进键，吸尘器按箭头指示向前运行清扫，停止前进按关机键，前进中遇障碍物自动停止。
后退键 	长按后退键，吸尘器按箭头指示向后运行清扫，松开按键后吸尘器后退。
左转键 	长按左转键，吸尘器逆时针原地转动，此时松开按键，吸尘器停止转动后前进运行，停止运行按关机键，运行中遇障碍物自动停止。
右转键 	长按右转键，吸尘器顺时针原地转动，此时松开按键，吸尘器停止转动后前进运行，停止运行按关机键，运行中遇障碍物自动停止。

注意：如遥控器无反应，请检查电池电量：电量充足情况下无法操控吸尘器，请给遥控器重新对码。

遥控器对码步骤：（首先确认吸尘器与遥控器有足够的电量，然后按以下操作）

- A. 关闭吸尘器；
- B. 按住遥控器“确认”键，不要松开；
- C. 打开吸尘器；
- D. 听到吸尘器“滴滴”声后，松开遥控器“确认键”，对码完成。

备注：如果听不到“滴滴”声，说明对码失败，重复上述过程。

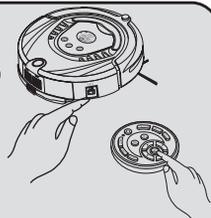

4.3 虚拟墙的使用

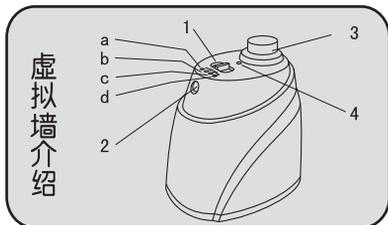

1. 拨动开关

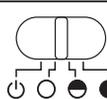

- a. 电源关闭
- b. 低档
- c. 中档
- d. 高档

2. 虚拟墙发射信头

3. 近位红外发射头

4. 电池指示灯

序号	名称	功能信息
1	拨动开关	反复拨动 可转换此功能：电源关闭、低档、中档、高档。
a	电源切断	拨动 连杆至电源切断位置时表示电源已切断。
b	低档	拨动 连杆至低档位置时，电源打开，控制范围3米以内。
c	中档	拨动 连杆至中档位置时，电源打开，控制范围5米以内。
d	高档	拨动 连杆至高档位置时，电源打开，控制范围7米以内。
2	虚拟墙发射信头	此处发射红外信号形成虚拟墙。
3	近位红外发射头	此近位发射的红外信号，让吸尘器在虚拟墙大于0.5米范围外运行，而不碰撞虚拟墙。
4	电池指示灯	当拨动 到 低档、 中档、 高档时，吸尘器正常工作，指示灯每8秒间隔闪烁一次，电量不足停止闪烁。

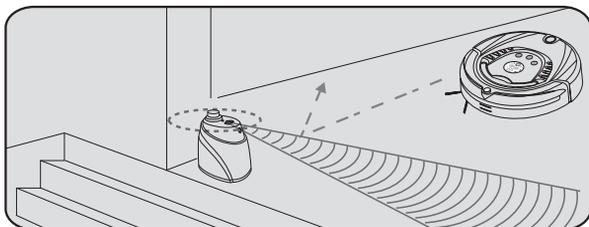

使用方法：1. 打开电源开关，电源指示灯闪烁。

2. 将虚拟墙安放在平坦且垂直于墙的地面上。

（温馨提示：请将虚拟墙背后靠墙使用，否则吸尘器超出限定范围活动。）

4.4 充电座的使用

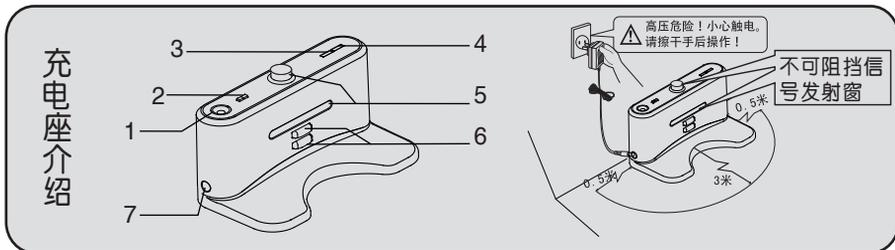

- 使用方法：1.参照第8页充电座安装方法将充电座安装好，如上面右图将充电座背后靠墙使用。
2.打开吸尘器电源开关，按“充电”键，吸尘器自动寻找充电座充电。
3.吸尘器在“自动清扫”“局部清扫”模式中，当电量不足时，自动寻找充电座充电。

序号	名称	功能信息
1	LED装饰灯	当需要增加环境气氛时，打开装饰灯开关，灯光亮，同时可在灯杯发光中央放置少量香精，红灯光加热后会发出迷人芳香。
2	LED装饰灯开关	按此开关，可以打开或关闭LED装饰灯。
3	电源指示灯	充电座插上电源，电源指示灯点亮。
4	充电指示灯	当充电座与吸尘器连接充电时，指示灯闪烁。
5	信号发射窗	发射信号是用于引导吸尘器返回充电座进行充电的唯一路径，故发射信号窗应长期保持清洁干净，以免影响信号效果。
6	充电极片	充电极片与吸尘器极片进行接触式连接充电，确保接触良好，否则影响连接充电。
7	电源适配器充电插孔	电源适配器输出端DC24V的连接插孔。

4.5 充电方法

4.5.1 人工充电：

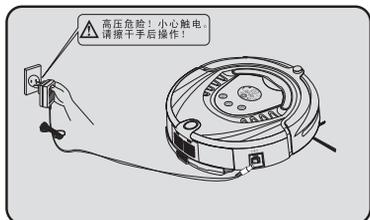

- 1.使用电源适配器充电：
将电源适配器插头和吸尘器充电插孔连接好，然后连接电源。

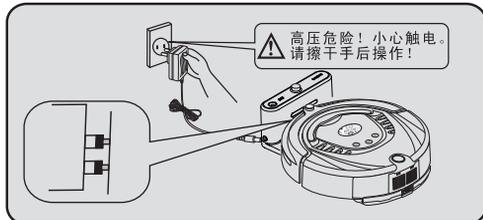

- 2.使用充电座充电：
先把电源适配器和充电座连接好，然后让吸尘器紧靠在充电座上，让吸尘器充电接触头和充电座充电弹片接触良好，最后连接电源。

4.5.2 自动充电:

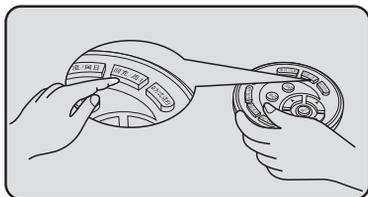

1. 遥控充电:

首先把吸尘器电源开关打开, 然后按遥控器“回充”键。吸尘器在有效范围内自动寻找充电座充电。

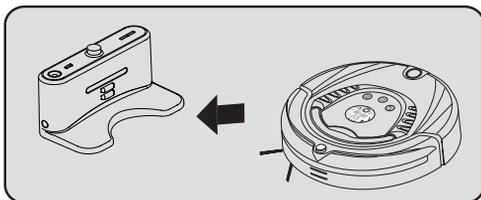

2. 自动充电:

吸尘器在清扫模式期间, 当电池电量不足时, 吸尘器中扫停止并发出“滴滴”声, 同时自动寻找充电座补充电量。

5. 产品保养

温馨提示:

请根据使用情况, 定期对吸尘器进行清洁保养。

5.1 日常存储

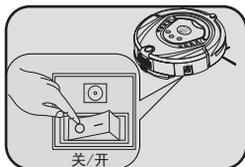

不使用吸尘器时, 请务必关闭电源开关。以免导致电池损坏。

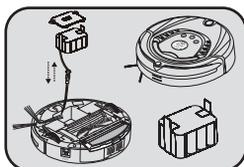

长时间不使用吸尘器, 请将电池充满, 然后取出电池放于阴凉干燥的地方。保持吸尘器底部干爽。

5.2 清洁机身

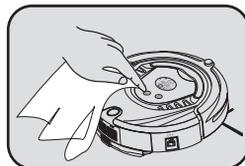

1. 清洁机身及充电座前, 先关闭电源开关或拔出电源插头。
2. 请用水或中性的洗涤剂擦洗, 务必将抹布拧干, 勿将水渗入产品内部。
3. 勿用油类擦洗。

5.3 清理灰尘盒

5.3.1 装卸灰尘盒

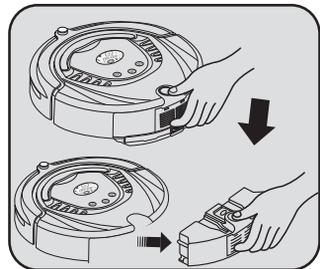

1. 按住灰尘盒上的按键, 向后抽出灰尘盒。

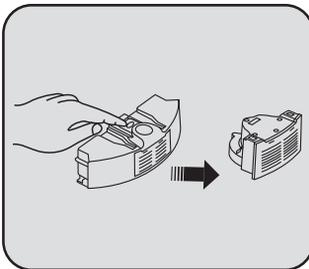

2. 按住灰尘盒上的红色按键, 风机总成会自动弹出。

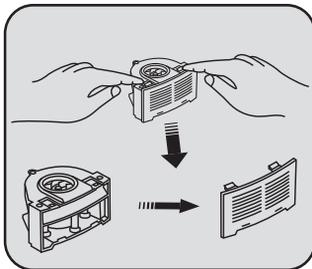

3. 将风机总成翻转, 扳开两个扣件, 打开风机盒盖。

5.3.2 清洁灰尘盒

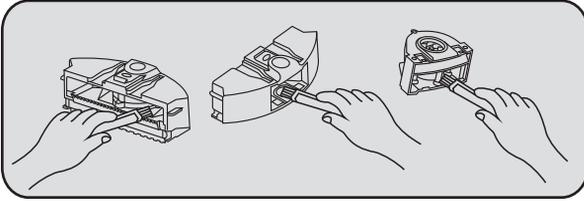

首先倒掉灰尘，然后如图所示使用清洁刷刷灰尘盒内部及风机总成的进出风口的灰尘。除去风机总成可用清水冲洗灰尘盒。

(注：风机总成不能直接用水清洗)

5.4 清洁过滤网

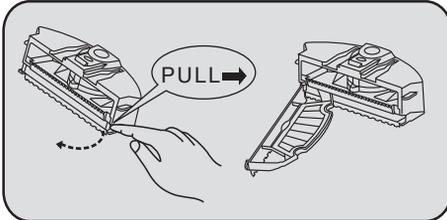

1. 首先按灰尘盒装卸步骤，拆出灰尘盒。然后拨灰尘盒边上的卡扣，打开过滤网层支架。

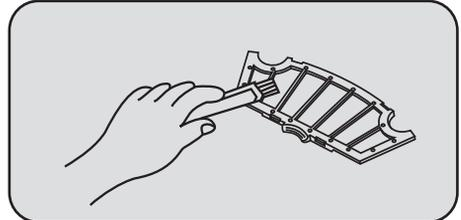

2. 取出过滤网，用清洁刷刷过滤网上的灰尘。

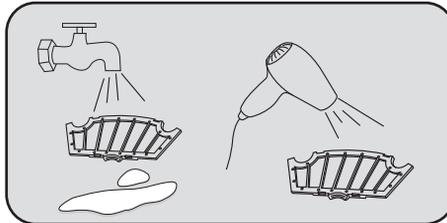

3. 如果发现尘盒和过滤网灰尘过多，可在流水下冲洗过滤网和灰尘盒内部。(注：需充分晾干后，才能重新放入吸尘器使用。)

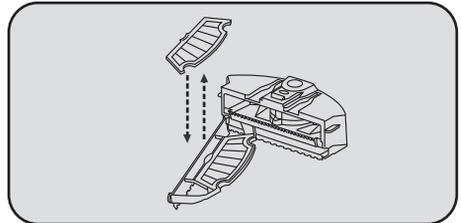

4. 更换过滤网，用手压支架半圆，使扣位离开过滤网，用另一只手取下过滤网，然后再换上干净的过滤网。

5.5 清理中扫

5.5.1 装卸中扫毛刷和中扫胶刷

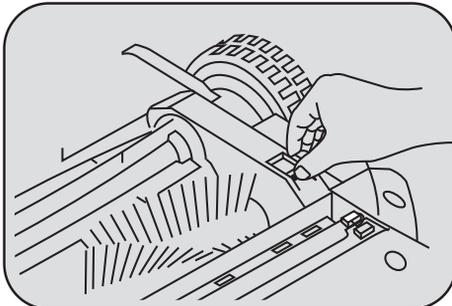

1. 如图所示，用力向前推动锁杆扣，并向上提起。

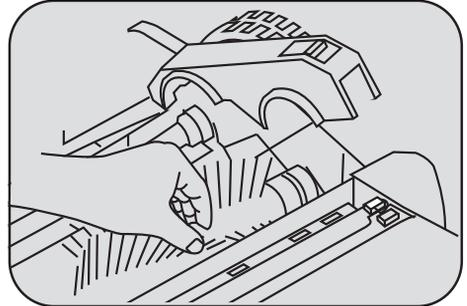

2. 抓住中扫毛刷或中扫胶刷向上提。

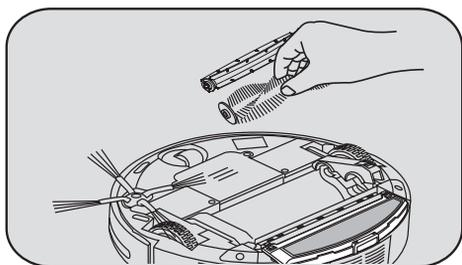

3. 将中扫毛刷与中扫胶刷取出。

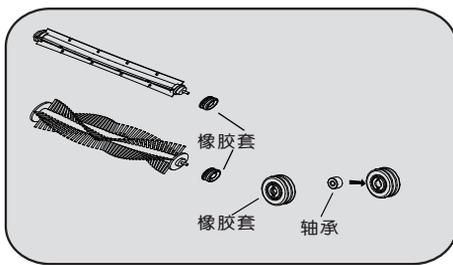

4. 将橡胶套分别从中扫毛刷和中扫胶刷取出。
(注：橡胶套内有一个轴承，拆装清理时请注意是否脱落，如果脱落请将轴承塞入橡胶套内。)

5.5.2 清理中扫毛刷和中扫胶刷

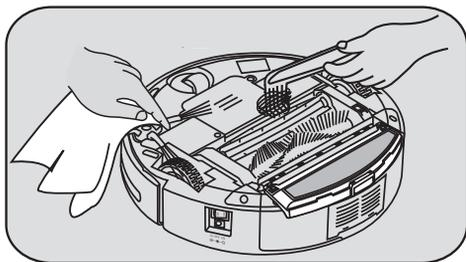

1、如图所示，请定期用清洁刷对中扫毛刷与中扫胶刷进行清理。

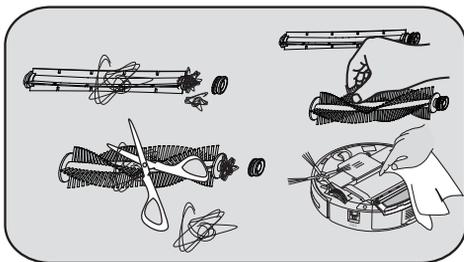

2、参照上图所示，定期清理中扫毛刷与中扫胶刷上的毛发及其它缠绕物。

5.6 清理边刷

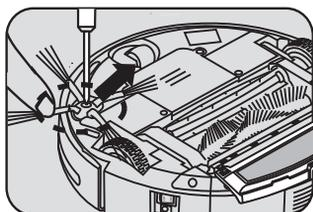

1. 用螺丝刀拧下边刷上的螺丝。

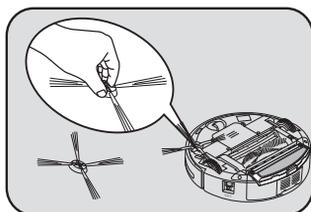

2. 取出边刷，把边刷上的毛发垃圾清理好。然后清理边刷卡槽内的缠绕物。

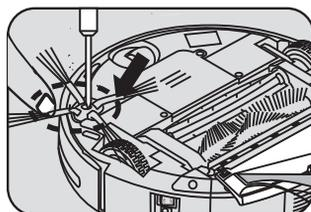

3. 放上边刷，用螺丝刀锁紧边刷上的螺丝。

5.7 清理前轮

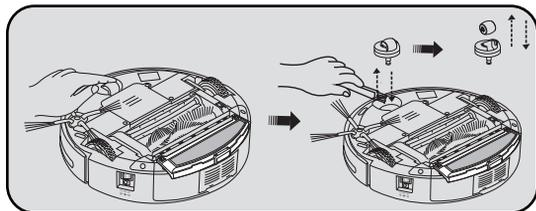

1. 用手指或相应工具把前轮拔出（如图示）。
2. 使用清洁刷对前轮清理。
3. 安装时，将前轮对准安装位，用力按下即可。

(注：轮子轴上有可能被头发、布条等缠绕，请及时清理)

5.8 清洁左右轮

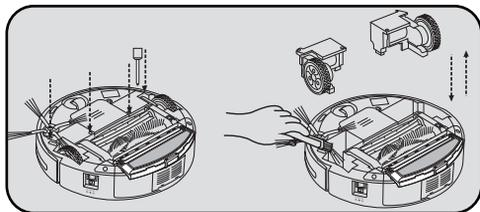

1. 如图示用螺丝刀松开左右轮螺丝。
 2. 取出左右轮，用清洁刷清理干净，禁止用水清洗。
 3. 安装时，将左右轮放回原处，重新锁上螺丝即可。
- (注：轮子轴上有可能被头发、布条等缠绕，请及时清理)

5.9 清洁感应器

建议每次清扫工作完毕后，用全棉的干布小心擦拭其透光板部分，防止灰尘在透光板上堆积，影响本产品的使用性能。

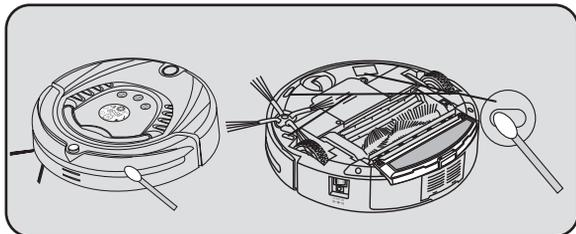

5.10 清理拖板组件

温馨提示：拖板组件是产品附加件，安装后仅适合于平坦的地板上工作，请根据使用环境选用。

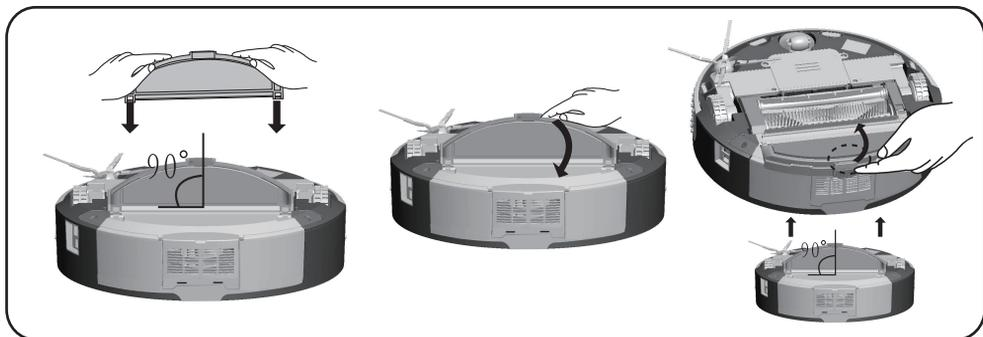

请参照上图所示装卸拖板组件。

注意：1. 装卸拖板组件两边卡扣时，要垂直于吸尘器再向下轻压或向上拉出，否则会卡扣压断。

2. 拖板组件中间按扣需轻轻向下压，听到“咔”一声，安装完成。

清洁拖布

1. 拖板上使用简易魔术贴装卸拖布，轻轻拉开或粘贴即可。
2. 清洗更换下来的拖布，拖布可干湿两用。

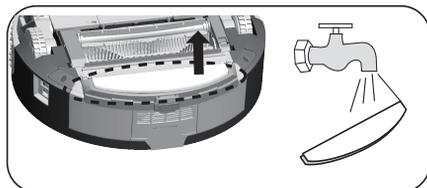

6. 常见故障

6.1 报警及提示功能

注意：1.吸尘器在以下情况会停止工作或不能启动，此时吸尘器发出“滴滴”报警声。
2.请注意显示屏上显示的故障代码。参照下面排除异常。

故障代码	解释代码	故障表现	解决办法	说明
E001	地检失效	1.感应头被挡 2.机器在台阶处被卡	1.清洁地面检测感应器 2.手动将吸尘器抬起	请定期对地面检测感应器进行保养清洁
E002	中扫故障： 中扫线路接触不良产生的马达故障	1.中扫被卡住 2.中扫被头发、布条等缠绕	检查中扫，清理中扫上的异物	请定期对中扫进行保养清洁
E003	电量不足	1.吸尘器不能正常工作 2.无法自动充电	1.吸尘器自动切换充电模式。 2.请进行人工充电。	电量完全消耗，无法自动返回充电
E004	左右轮故障	1.轮子被卡住 2.轮子被头发、布条等缠绕	检查左右轮，清理左右轮上的缠绕物	请定期对轮子进行保养清洁
E005	灰尘盒故障： 线路接触不良产生的马达故障	1.灰尘盒没装 2.灰尘盒安装不良	1.安装灰尘盒 2.检查金属弹片	

6.2 常见故障

序号	问题	解决方案
1	吸尘器工作时一直后退	1.避免吸尘器在强光的环境下工作。 2.避免在深黑色地毯上使用吸尘器。 3.检查吸尘器的地面检测感应器是否被灰尘等垃圾盖住，请用干布擦拭干净。
2	吸尘器无法启动	1.检查吸尘器电源开关是否打开，电源指示灯是否点亮。 2.检查吸尘器是否有电，给吸尘器充电后再开机。
3	吸尘器无法自动充电	1.检查充电座的LED指示灯是否点亮。 2.检查吸尘器和充电座之间是否有障碍物。 3.电量不足时请进行人工充电。
4	吸尘器无法感应虚拟墙	1.检查虚拟墙的电池是否安装正确。打开虚拟墙电源开关，电源指示灯是否闪烁。
5	吸尘器工作一段时间后自动停机	1.检查吸尘器是否运行“局部清扫”模式。“局部清扫”模式运行时间为3-5分钟。
6	吸尘器不能充电	1.检查是否使用原装电源适配器，是否插好电源。 2.如果吸尘器电池出现外观变形、破损等情况。请停止使用并联系我司的客服。
7	遥控器无作用	1.检查遥控器电池是否安装好。 2.检查吸尘器的接收头是否脏污及破损。

温馨提示：如参照上述办法仍不能排除相应故障，请及时联系我司的客服人员。

7. 技术参数

主机功能参数		配件功能参数	
工作电压	DC14.4 V	电源适配器	
额定功率	24 W	输出电压	DC24V
电池	镍氢电池	输出电流	1000mA
电池容量 (V)	2200mAh	遥控器	
充电时间	约3-4小时	遥控距离	7M
工作时间	≥ 60分钟	电池	AAA(7号)干电池*2
工作温度范围	-10°C~45°C	虚拟墙	
工作湿度范围	≤ 90%RH	感应距离	5M
无线遥控	ISM频段 2.4GHz	电池	D(1号)干电池*2
灰尘盒容量 (V)	350mL	充电座	
噪音	≤ 65dB	输入电压	DC 24V
外型尺寸	320*320*87mm		

注：本公司保留由于产品持续改善需要而对产品进行的任何技术、设计变更的权利。解释权归本公司所有。

深圳市银星智能科技股份有限公司

地址：深圳市宝安区观澜街道凹背社区大富工业苑汇清科技园厂房D栋

售后服务电话: 400 6671 909 网址: www.yxrobot.com