

请妥善保存本说明书
本产品只作家庭使用

Joyoung 九阳

尊敬的用户，为了便于您正确操作本机器，在使用前请仔细阅读本说明书，请务必认真阅读，并特别注意说明书中“黑体字”部分。

 在使用本机前，请仔细阅读本使用说明书，并保存好，以备日后查阅。

(本说明书中图片均以 JYD-R12S01 机型为例)

● 产品简介	1
● 安全须知	2
● 注意事项	4
● 组件及功能	6
● 使用方法	10
● 技术参数	17
● 采用标准	17
● 故障分析及排除	18

“Joyoung 九阳”牌米润豆浆机JYD-R10S01、JYD-R12S01 JYD-R12S02、JYD-R15S01型，是家庭自制多种米润豆浆、富纤豆浆、果蔬豆浆等饮品的时尚小家电。本系列机型采用高级不锈钢材料杯体、微电脑控制，预热、粉碎、煮浆全自动完成，可在10多分钟内做出各种新鲜营养的熟豆浆。本系列机型设置了多种功能，可以根据需要选择不同的功能程序。本系列机型运用了三叶螺旋刀片、五谷精磨器Ⅲ型和功率可控调节技术，干湿豆两用，实现全循环快速粉碎制浆，豆浆充分煮熟，醇香爽口。

声明:

产品若有技术改进，会编入新版本说明书中，恕不另行通知，产品外观、颜色如有改动，以实物为准。

 欢迎您选购九阳米润豆浆机!

 经典米润豆浆采用“米七豆三”的黄金配比，口感润滑，营养全面，老少皆宜。

安全需知

为了防止损坏您的九阳产品，避免您或他人受伤及财产损失，在使用本豆浆机前请先详细阅读使用说明及所有图解。

重要:

本产品的的设计为普通家庭使用，切勿于户外使用或作商业及工业用途。除本说明书指定功能外,请勿使用本产品做其它功能。



该图标表示警告，提醒您在使用九阳产品前阅读这些信息，以防止可能发生的人身伤害及财产损失。



该图标表示错误的使用方法，以防止可能发生的人身伤害及财产损失。

警告:

- 清洗时请勿用水直接清洗机头上部。

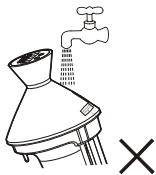

- 使用时，请将豆浆机置于儿童不易触及的地方。



- 拿出或放入机头前，请确保电源与机器断开。

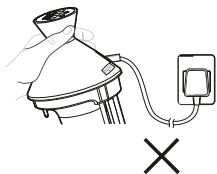

- 使用时请轻拿轻放杯体。



- 本产品与电源线不可接触高温表面，以防止损坏电线或豆浆机。



- 在机器工作过程中，不要触及杯体表面以免被烫伤。



- 请在水平台面上操作本产品，并远离台面边缘，以防止碰跌。

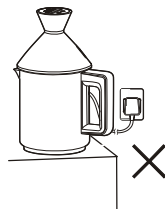

- 清洗时,注意防止刀片伤手。



- 倒豆浆时要缓慢，以免豆浆溅出伤人。

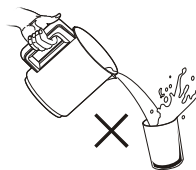

- 五谷精磨器Ⅲ型必须安装到位。

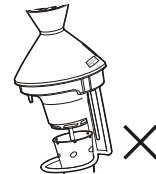







- 严禁自行拆卸或改造本产品。



- 请勿用湿手插入或拔出电源插头，以免触电。



注意事项

- 使用本产品前，请先仔细阅读本说明书。
- 接通电源前，请确保您家中的电压与机器所需的电压相同。
- 使用非本机专配的零配件可能会导致  火灾， 触电及其他人身伤害及财产损失。
- 使用前检查  电源插头是否有损坏，一旦豆浆机或电源插头有破损现象，应停止使用，请把产品交回本公司指定售后服务部门进行检查，修理。
- 若  电源插头，电源线有损坏(务必使用本机专配的电源线)，或本产品不能运作或受损，切勿继续使用或自行维修、更换零件，如有任何需要，请把产品交回本公司指定售后服务部门进行检查，修理。
- 本机采用高速电机，工作时出现间歇性忽快忽慢的声音属正常现象。
- 使用时必须将机头上的 对位标签的箭头与杯体手柄上的对位线对齐。
- 随机专配的过滤杯在过滤豆浆时使用，制作豆浆时一定要将过滤杯从杯体内取出。
- 清洗前，首先应断开电源线。
- 使用完后，请及时将机器清洗干净，以免机体残留异味；以避免下次制浆时溢出或糊管。
- 清洗时，注意防止刀片划手。
- 当清洁本产品时，为防止产品变色或者变形，不可使用化学药品如酒精等擦拭。
- 不可使用钢丝球等硬刷子清洗本产品，否则会引起产品表面刮损。
- 使用时，请按粉碎机标识的指示方向旋紧粉碎机，以避免粉碎机脱落而造成危险。
- 制作豆浆等饮品时，请先将洗净的  干黄豆或其它原料加入杯体内，然后加水至上下水位线之间。
- 制浆完成后，请不要二次加热、打浆，否则会造成电热器糊管。
- 把  干黄豆、 干大米等放入杯体内时，注意尽量均匀平放在杯体底部，并在注入水后，轻微搅拌，避免原料粘底。
- 如果在机器工作过程中断电(尤其是打浆后期至工作完成期间)请不要再按下""启动键进行工作，否则会造成电热器糊管、打浆时豆浆溅出或者机器长鸣报警故障。
- 使用时请按照使用说明书先按""选择键，选择相应的功能，否则制作的豆浆不能满足要求，甚至会有溢出危险、造成糊管，避免溅出烫伤。
- 拆卸 五谷精磨器Ⅲ 型时请先用凉水将其冷却，手握粉碎机外侧，避免用力过大而划伤手。
- 倒豆浆时必须用手按住机头或者先将机头取下再倒豆浆，以免机头滑脱伤人。
- 本机工作时，请不要忘记安装 五谷精磨器Ⅲ 型，否则机器在打浆过程中会有溅出危险。
- 机器工作时，与插座等带电物体保持一定的距离，使插头处于可触及的范围，并远离易燃易爆物品，同时电源插座接地线必须保持良好接地。
- 请将五谷精磨器Ⅲ 型及时清洗干净。
- 避免阳光直射，以免造成产品外观变色。
- 在使用番茄等原料制作豆浆时，有可能因此造成机器下壳染色，但不影响机器性能。
- 为了防止触电，禁止将  插头、电源线、或豆浆机其他零部件浸入水中。
- 机器工作后期或工作完成后，请勿拔插  电源线插头并重新按键执行工作程序，否则可能造成豆浆溢出或  长鸣报警。

组件及功能

组件

了解米润豆浆机的各项组件

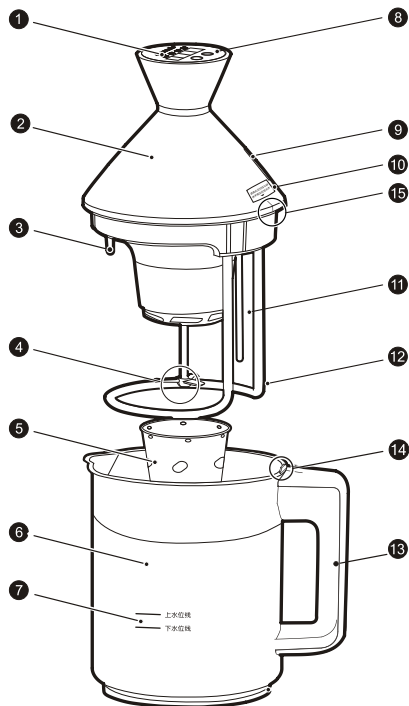

附件



▪ 专配电源线



▪ 过滤杯组件



▪ 过滤杯盖



▪ 过滤网



▪ 清洁块

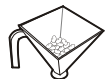

▪ 原料量杯



▪ 说明书/合格证/保修卡/食谱

组件*	功能*	
①	操作介面	显示功能；设定制浆程序。
②	机头	本机的主要部件，内有电机、电脑控制板等部件。
③	防溢电极	用于检测豆浆沸腾，防止溢出。
④	三叶螺旋刀片	由高硬度不锈钢材料制成，用于粉碎黄豆、大米、果蔬丁等。
⑤	五谷精磨器 III 型	由不锈钢材料制成，用于粉碎黄豆、大米、果蔬丁等。
⑥	杯体	采用符合卫生要求的不锈钢材料制成，用于盛放豆浆/米浆等饮品。
⑦	水位线	水位标识，制作豆浆或各类饮品时，应将黄豆或其它物料放入杯体，然后加水至上下水位线之间。
⑧	轻触按键	设置了“选择”键和“启动”键。用户用于设定相应的制浆功能。
⑨	电源插座	本机电源输入插口，以便接通电源。
⑩	对位标签	指示机头与杯体准确对位。
⑪	温度传感器	用于检测水温，当水温达到设定温度时电机开始工作。
⑫	电热器	用于加热豆浆或其他饮品。
⑬	手柄	用于手持杯体。
⑭	开关顶点	使用时确保杯体上的开关顶点顶入机头的隐蔽凹槽中，以保证接通电源。
⑮	开关凹槽	
⑯	底座	保护杯体。
注	过滤杯	仅用于过滤富纤豆浆。
注	原料量杯	用于每次做豆浆时量取干豆、干米、果蔬丁等原料的用量。

购买前，请检查产品配件是否齐全。

操作介面

用于选择和指示功能

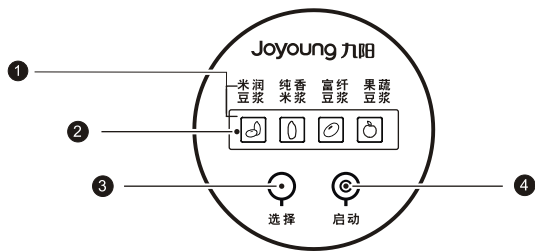

- ① 功能图文指示：指示选定功能，显示状态信息。
- ② 功能图标：点亮时标示处于工作状态；不亮时表示关闭状态；机器接通电源后，各图标会全部点亮。
- ③ "选择"键：用于选择制浆功能，每按一次，会依次点亮相应功能图标。
- ④ "启动"键：选择功能后，要按"启动"键才能开始制浆。

各机型所具备的功能标示如下：

产品型号	功能	产品型号	功能
JYD-R10S01		JYD-R12S02	
JYD-R12S01		JYD-R15S01	

米润豆浆
 纯香米浆
 富纤豆浆
 果蔬豆浆
 绿豆豆浆

组装的特别说明：

使用时必须将机头上的对位标签的箭头与杯体手柄上的对位线对齐，以保证接通电源开关。



接通电源时，请按照电源线尾插上的标识方向面向上。

注意：接通电源时，请扶稳机器。

1 接通电源时，先插入电源尾插。

2 再插入电源插头。

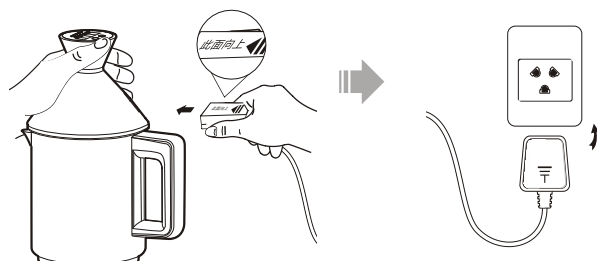

注：

使用时，煮浆不能超过限定容量。
煮浆时，勿移动机体，避免豆浆等饮品溅出，造成烫伤、触电。

使用方法

推荐的机头握持手法 (本说明书中图片均以 JYD-R12S01 机型为例)



各种功能的食材用量如下表:

注: 表中所示大米、豆量均为干原料量; 用本机专配原料量杯量取。

产品型号		JYD-R10S01	JYD-R12S01	JYD-R12S02	JYD-R15S01
功能	原料量				
米润豆浆		$\frac{2}{5}$ 杯大米 + $\frac{1}{4}$ 杯黄豆	$\frac{1}{2}$ 杯大米 + $\frac{1}{3}$ 杯黄豆	$\frac{1}{2}$ 杯大米 + $\frac{1}{3}$ 杯黄豆	$\frac{2}{5}$ 杯大米 + $\frac{1}{3}$ 杯黄豆
纯香米浆			$\frac{2}{3}$ 杯大米		$\frac{4}{5}$ 杯大米
富纤豆浆		$\frac{2}{3}$ 杯黄豆	$\frac{4}{5}$ 杯黄豆	$\frac{4}{5}$ 杯黄豆	1杯黄豆
果蔬豆浆		$1\frac{1}{4}$ 杯南瓜 + $\frac{2}{5}$ 杯黄豆	$1\frac{1}{2}$ 杯南瓜 + $\frac{3}{5}$ 杯黄豆	$1\frac{1}{2}$ 杯南瓜 + $\frac{3}{5}$ 杯黄豆	2杯南瓜 + $\frac{2}{5}$ 杯黄豆
绿豆豆浆		$\frac{2}{5}$ 杯绿豆		$\frac{1}{2}$ 杯绿豆	

一杯大米量=120g; 一杯绿豆量=120g; 一杯黄豆量=90g; 一杯南瓜丁量=70g。
注: 南瓜、西芹、黄瓜等切成约8mm的果蔬丁。

1 用原料量杯根据机型和功能量取原料 (米/豆/果蔬等)



用包装内附机专配的原料量杯按机型和功能量取原料。

特别提示: 用原料量杯按表中所示或专配食谱量取原料。

2 把量好的原料加入杯体并清洗干净



把原料倒入杯体中, 加入清水洗干净, 并滤去水分。

特别提示: 使用时务必将过滤杯从杯体中取出, 并将杯体清洗干净。

3 向杯体内加入清水



请将水加至上、下水位线之间。本机具有水位自动检测功能, 如杯体内无水或水位过低, 机器会长鸣报警, 不会制浆, 以保证使用安全。

4 将五谷精磨器Ⅲ型安装到位



把五谷精磨器Ⅲ型按照精磨器上指示方向装上并旋紧, 精磨器口部与下盖配合处应紧密无缝隙, 安装完毕后, 用手向下拉一下, 精磨器不动, 说明安装到位。

特别提示: 一定要装好精磨器, 否则打浆时可能会从杯口溅出热水, 以免烫伤。

5 按对位标签把机头放在杯体上



请按对位标签的说明把机头正确放在杯体上: 将对位标签上的箭头与杯体手柄上面的对位线对齐, 以保证接通电源开关, 否则本机可能不能正常工作。

6 接通电源



将本机配置的专用电源线尾插用力插入机头上的电源插座中,并将电源线插头端插入家中的电源插座。此时,本机发出“滴”的一声通电提示音,功能指示灯全亮。

■ 特别提示: 请注意电源线尾插上的“此面向上”标识。

7 选择功能, 制作豆浆



将机头按正确的位置放入杯体, 插上电源线, “功能”指示灯全亮, 按“选择键”选择需要的功能(每按一次指示灯会点亮下一个功能), 这时选定的功能指示灯闪亮, 再按“启动键”, 选定的功能指示不再闪亮而保持常亮, 表明已启动制浆程序。

■ 特别提示: 本机启动制浆功能后, 按键将无效。

8 制浆完成提示

十几分钟后, 本机会发出声光提示: 功能指示灯闪亮, 蜂鸣器发出舒缓的“滴滴”提示音, 表明制浆工作已完成, 豆浆已做好。

此时电热器、电机等部件已经自动断电。

9 制浆完成提示



先将电源线的插头端从家中的电源插座上拔下, 再将电源线尾插从机头电源插座中拔出, 即可准备饮用豆浆等饮品。

具体制作豆浆等饮品的工作程序如下:

- 1 加热:** 通电后选定需要的功能并按“启动键”, 电热器开始全功率加热。
- 2 搅拌:** 约5分钟后(使用常温水时), 水温达到设定的搅拌温度后电机低速转动进行搅拌。然后继续加热设定的打浆温度。
- 3 打浆:** 电机带动三叶螺旋刀片高速转动进行多次打浆, 然后加热至防溢, 再打浆多次(各机型根据功能的不同, 采用不同的打浆程序)。
- 4 煮浆和均质:** 打浆结束后, 电热器继续加热, 当豆浆沸腾后, 本机防溢功能自动启动, 进入智能熬煮过程(各机型根据功能的不同, 采用不同的煮浆程序), 把豆浆等饮品反复煮沸, 充分煮熟。
- 5 完成提示:** 工作结束后, 电热器、电机等部件自动断电, 机器发出声光提示, 此时豆浆等饮品已做好, 拔掉电源后, 即可准备饮用豆浆等饮品。

上述过程均采用微电脑自动控制, 用电约0.2度, 醇香爽口的豆浆等饮品即制作成功。

过滤豆浆







注意: 本过滤方式仅限于制作富纤豆浆时使用。

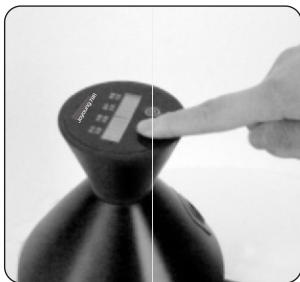

本机在制作富纤豆浆时, 浆和渣一起熬煮, 营养释放更充分。富纤豆浆制作完成后, 可根据自己的喜好, 用随机附送的过滤网和过滤杯对富纤豆浆进行过滤, 可使富纤豆浆口感更细腻。

制浆的特别说明:



1. 若在第一次电机工作前发现选择功能错误想更换功能, 需要先按下  电源。如果此时水温不高, 可以马上插上  电源, 重新选择需要的功能, 并按“”启动键; 如果此时水温过高, 需等  3-5分钟后插上电源, 重新选择需要的功能, 并按“”启动键。
2. 请参照说明书/食谱中所建议的原料量和方法进行作, 否则会影响制作效果, 甚至会出现糊管或溢出。
3. 在制作  果蔬豆浆时, 要把果蔬切成小于8mm的方块状。

用湿豆制作富纤豆浆的特别说明:

在制作富纤豆浆时, 也可根据个人喜好, 采用湿豆制作富纤豆浆。在使用湿豆制浆时, 需提前浸泡黄豆。

方法如下: 用随机所配的原料量杯, 按照说明书或食谱所标明的用量量取干黄豆, 倒入杯体, 加入适量清水浸泡。

泡豆时间参考如下:

北方地区

■ 春秋季节8-16个小时、夏季6-10个小时、冬季10-16个小时;

南方地区

■ 春夏季节5-6个小时、秋冬季节8-9个小时。

黄豆泡好后, 将泡豆水滤掉, 用清水将泡好的黄豆洗净, 然后在杯体内加入清水至上、下水位线之间, 将机头按照对位标签指示放入杯体, 选择富纤功能, 按下启动键即可制作豆浆。

 如果在选择功能的时候按错键的话, 有可能导致做出来的饮品口感不好、糊管或造成溢锅, 请选择正确的功能来操作。

过滤杯组装说明:

依图中手柄上方标示的  箭头指向向上推到位。

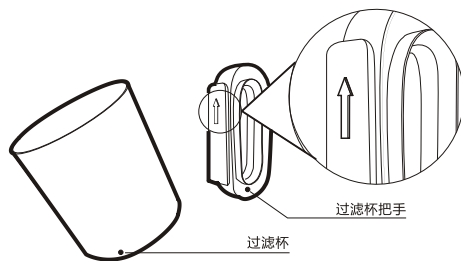

将过滤杯把手按图示箭头方向插入到过滤杯插槽内, 保证用力推到位, 避免过滤杯把手滑脱伤人。



清洗的特别说明：

 本机使用完毕后，请及时清洗，以备下次使用。



因受热后五谷精磨器Ⅲ型与下盖的扣合过紧，卸五谷精磨器Ⅲ型前，请先用凉水冲洗冷却，按精磨器上指示方向卸下，避免用力过大而划伤手。

 务必断开电源后再清洗



① 机头：请用水仔细洗净机头下部粘附的豆浆等残渣。切勿将机头浸入水中，也不要用水清洗机头上部，以防止机头进水，发生短路现象。

■ 注意：确定电热器表面清洗干净，否则会出现糊管、溢出等现象。



② 五谷精磨器Ⅲ型：请用清洁块仔细清洗五谷精磨器Ⅲ型。

■ 注意：一定要冲洗干净，以免残留豆浆产生异味。



③ 杯体：请用清洁块仔细清洗杯体，将杯体底部以及侧面清洗干净，以免残留的豆浆产生异味。

■ 注意：轻拿轻放杯体。

■ 存放：清洗完请将本机存放在干燥通风处。

产品型号	额定电压	额定频率	净重	加热功率	电机功率	制浆量	长*宽*高(mm)
JYD-R10S01	220V	50Hz	1.97kg	1000W	200W	800-1000ml	224 × 156 × 337
JYD-R12S01	220V	50Hz	1.98kg	1100W	200W	1000-1200ml	224 × 157 × 357
JYD-R12S02	220V	50Hz	1.98kg	1100W	200W	1000-1200ml	224 × 157 × 351
JYD-R15S01	220V	50Hz	2.08kg	1100W	200W	1300-1500ml	232 × 163 × 372

采用标准

- 企业标准：
Q/01YJY002-2007
- 同等引用：
GB4706.1-1998，GB4706.30-2002，GB4706.19-2004

故障分析及排除

故障	原因说明	对策
指示灯不亮	机头没放正(电源开关未打开)	将杯体开关顶点插入机头的开关凹槽中
	豆子或其他物料放太多	按规定放物料并放平在杯底
指示灯亮, 机器不工作	未按键	按“选择”键并按“启动”键
	杯体内未加水或加水过少	加水至上下水位线之间
	工作中拔插电源造成长鸣报警	按正常工作步骤进行操作
	机器自身故障	送当地售后服务部维修
电机不工作	机头内进水或机器自身故障	送当地售后服务部维修
加热不停	未放豆子和米	放豆子和米
	机头内进水或机器自身故障	送当地售后服务部维修
按键无反应	断电间隔短, 系统未复位	断电3分钟后再通电使用
	机器自身故障	送当地售后服务部维修
豆子或米打不碎	加水太少, 低于下水位线	加水至上下水位线之间
	电源电压过低	可以用家用稳压器
	豆量或原料量太少或太多	按说明书加豆和其他原料
	机器自身故障	送当地售后服务部维修
溢 锅	按错功能键	正确选择功能键
	漏装五谷精磨器III型	安装五谷精磨器III型
	豆子打不碎	参见“豆子打不碎”处理方法
	加豆太少或加豆过多	按标准加豆
	加水过少	加水至上下水位线之间
	机器自身故障	送当地售后服务部维修
豆浆未煮熟, 提前报警	加水或其他原料太多	加水至上下水位线之间, 按标准加料
糊 管	使用前电热器未清洗干净	将电热器清洗干净
	做纯香米浆时放米太多	按规定加米
	做豆润米浆时放米太多	按规定加米和豆
	按错功能键	选择正确的功能
豆浆加热时间过长, 其它正常	电压过低	使用家用稳压器
	水温过低	使用温水

注:  如机器问题用以上办法不能解决, 请送当地售后服务部进行维修。

 以上内容如因型号或零部件变更与实物不符, 请以实物为准, 恕不另行通知, 敬请谅解!

装箱明细:

机头	杯体	五谷精磨器 III型	电源线	清洁块	防震泡沫	说明书	合格证
1	1	1	1	1	3	1	1
保修卡	原料量杯	过滤网	过滤杯	过滤杯盖	过滤杯把手	食 谱	
1	1	1	1	1	1	1	

 本说明书数据由九阳公司研发中心提供