



中国名牌

Joyoung 九阳

使用说明

九阳豆浆机

型号：JYD-P13P80

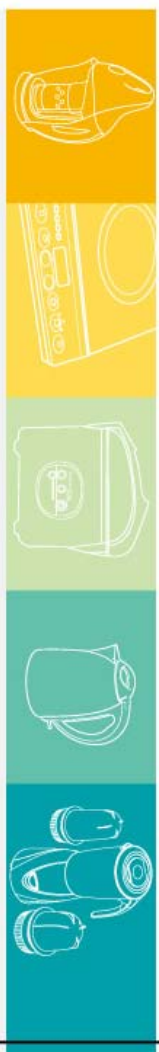

阳光豆坊

推荐使用阳光豆坊产品

- 天然种植区，无污染、无公害。
- 采用2次机选，1次人工筛选，保证豆料优良品质。
- 专业营养师精心调配，营养更合理。

九阳股份有限公司
Joyoung Company Limited

地址：山东济南市槐荫区新沙北路12号
传真：0531-87901901 邮编：250118
网址：www.joyoung.com

全国服务热线：
0531-87918008
0531-87901018
400-6186-999

安全使用注意事项

 为特别警示提醒，使用时请注意！

 为错误使用方法，使用时请特别注意，以防发生人身伤害和财产损失！

■ 清洗时注意机头上部请勿进水。

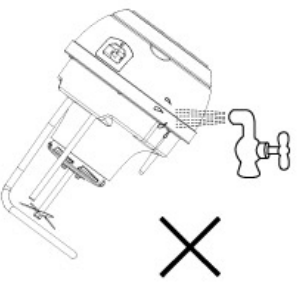

■ 拿出或放入机头前，请先切断电源。

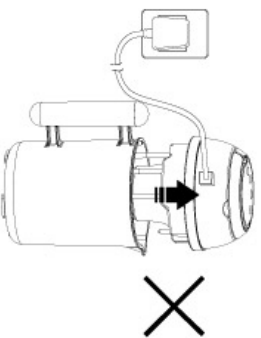

■ 制浆完成后，请不要再次加热、打浆，否则会造成粘管、糊管。



■ 请按照使用说明书选择相应的功能按键。



■ 不要忘记安装五谷精磨器。

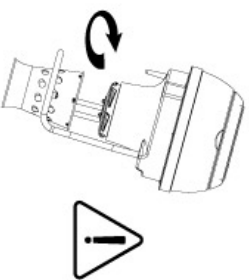

■ 加水至上下水位线之间。

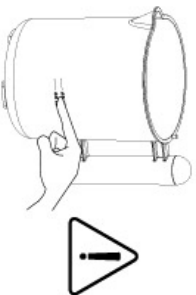

1. 本产品不可以用来制作全豆豆浆。

2. 机头上的插座请勿进水，如果进水，必须擦干后才能使用。

3. 杯体、防溢电极和温度传感器请及时清洗干净。

4. 机器工作后期或工作完成后，请勿拔插电源线插头并重新按键执行程序，否则可能造成豆浆溢出或长鸣报警。

5. 本机工作时，请不要忘记安装五谷精磨器，以免机器在打浆过程中会有溢出危险或溅出烫伤。

6. 豆浆机在工作时置于儿童不易触摸的地方。

7. 五谷精磨器及时清洗干净。

8. 拆卸五谷精磨器时请先用凉水将其冷却，以免用力过大而划伤手。

9. 本机采用高速电机，粉碎时出现间歇性忽快忽慢的声音属正常现象。

10. 机器工作时，与插座等带电物体保持一定的距离，使插头处于可触及的范围，并远离易燃易爆物品，同时电源插座接地线必须保持良好接地。

11. 黄豆、米等放入杯体内时，注意尽量均匀平放在杯体底部。

12. 如果在机器工作过程中停电（尤其是打浆后期至工作完成期间）请不要按下功能键进行工作，否则会造成电热器附近糊锅、打浆时豆浆溅出或者机器长鸣报警故障。

13. 如果电源线损坏，必须到九阳公司售后服务部门购买专用电源线来更换。

14. 倒豆浆时应用手按住机头或者先将机头取下再倒豆浆，以免机头滑落伤人。

15. 若制作豆浆时加入的水温较低，则制浆时间需要20多分钟。机头清洗完毕，不要放于杯体内，以免天气温度高而产生异味，请放置于通风的环境中。

功能、食谱参考

功能 适用人数	产品型号 制浆容量 食料量	JD-P13P80
		1100-1300ml 2-4人
五谷豆浆	五谷豆浆	(干黄豆2/3杯, 干大米1/5杯, 干小米1/5杯, 干小麦仁1/5杯, 干玉米碴1/5杯) 1/2杯
	米香豆浆	干黄豆2/3杯, 大米1/2杯
	玉米豆浆	干黄豆2/3杯, 鲜玉米粒1杯 (约半个玉米)
	红薯豆浆	干黄豆1/5杯, 干大米1/5杯, 红薯小块2杯
	营养米粥	粳米1/5杯, 小米1/5杯, 绿豆1/5杯, 嫩玉米1/2杯, 花生15颗, 红枣8颗 (掰开), 核桃仁4个 (掰碎), 葡萄干15颗
益智米糊	安神滋补粥	小米1/5杯, 莲子10颗, 干桂圆10个, 土豆约小半个 (切丁), 大米1/3杯
	核桃米糊	大米1杯, 核桃16瓣 (掰碎)
	两仁米糊	大米2/3杯, 杏仁16颗, 瓜子仁1/5杯
成长米糊	黑芝麻米糊	大米2/3杯, 黑芝麻1/3杯
	花生米糊	大米2/3杯, 炒花生1/3杯
	蛋黄米糊	大米1杯, 熟蛋黄1个
	鱼肉豆浆米糊	大米2/3杯, 鱼肉1/2杯, 熟豆浆8杯, 盐、香油适量
	蔬菜鸡肉粥	大米1/2杯, 鲜鸡肉丁1/2杯, 小青菜1棵 (切碎), 胡萝卜 (切丁) 1/2杯, 紫菜2片 (掰碎), 鸡精适量
营养米粥	土豆肉松粥	大米1/2杯, 土豆 (切丁) 1杯, 肉松1杯
	杏仁粥	大米1/2杯, 小米1/3杯, 大杏仁8颗, 冰糖粒10颗
	皮蛋瘦肉粥	大米2/3杯, 皮蛋1个, 瘦肉丁1/3杯, 香油、盐适量

注：食材用量请用本机所配量杯量取。

尊敬的用戶，感谢您使用九阳牌全自动家用豆浆机。为了便于您正确操作本机器，在使用前请仔细阅读本说明书。

(本说明书中技术规格如有变更恕不另行通知)

目录

前言	1
第一章 部件及功能	2-3
第二章 使用方法	4-6
第三章 技术参数	7
第四章 采用标准	7
第五章 故障分析及排除	7-8
装箱明细	8

九阳全自动家用豆浆机JYD-P13P80型，是家庭自制多种五谷豆浆、益智米糊、成长米糊、营养米粥的实用小家电。本机采用微电脑控制，预热、粉碎、煮浆、延时熬煮全自动完成，可在20分钟左右做出各种新鲜香浓的熟豆浆、米糊，是您健康生活的好帮手。本机具有多种功能设置，可以根据您的需要选择不同的工作程序。本机型运用了九阳五谷精磨机二代技术，实现全循环粉碎，营养释放更充分。本机型还运用了九阳公司研创的“文火熬煮技术”，豆浆通过“大火煮沸，文火熬香”的科学熬煮后，熬的透，喝着香。同时，豆浆均质乳化效果好，五谷豆浆香稠营养，更利于人体吸收。

专利文火熬煮技术 实用新型

专利号：ZL 00 2 13328.8

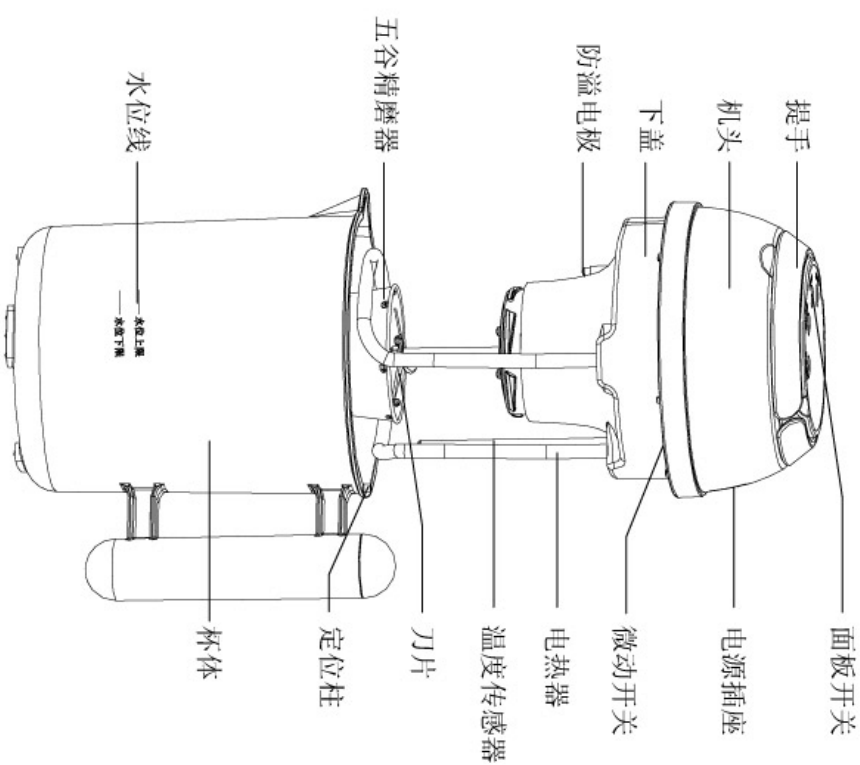

注：上图仅供参考，具体产品外观及颜色以实物为准

第二章 使用方法

机头：本机主要部件，内有电机、电路板等部件。

面板开关：按下相应的功能按键后功能指示灯常亮，开始工作。

微动开关：安全装置，提起机头后自动断强电。

防溢电极：用于检测豆浆沸腾，防止溢出。

温度传感器：用于检测水温，当水温达到设定温度时电机开始工作。

下盖：符合食品卫生的优质材料，用于安装主要部件等。

五谷精磨机：符合食品卫生的优质不锈钢材料，用于粉碎黄豆（米等）。

刀片：高硬度不锈钢材料，用于粉碎黄豆（米等）。

杯体：符合食品卫生的优质材料，用于盛放豆浆。

水位线：水位标识，制作豆浆或者各类饮品时，应将黄豆或者其他物料放入杯体，然后加水至上下水位线之间。

电热器：用于加热豆浆或其他饮品。

电源插座：用于连接电源线。

定位柱：用于机头定位和打开机头控制开关。

一、操作方法

1. 量取食材

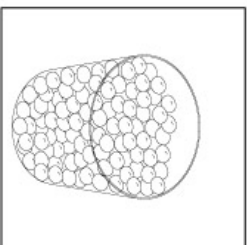

用随机所配的干豆量杯按功能、食谱参考量取食材。
注：在制作五谷豆浆时，量取好的干黄豆清洗干净后，进行充分浸泡。（浸泡时间为北方地区春秋季节8-16小时，夏季6-10小时，冬季10-16小时；南方地区春夏季5-6小时，秋冬季8-9小时。）

2. 杯体内加入食材



请将量取好的食材清洗干净后，放入杯体内。

3. 杯体内加入清水



请将水加至上、下水位线之间。（本机具有无水防干烧功能，如杯体内无水或水位过低，机器不会工作，以保证使用安全。）

注意：在制作五谷豆浆（米糊、米粥）的时候，由于大米是干燥的，在加热的过程中会吸收水份，所以加水时最好加到中或者上水位，这样效果最好。

4. 安装五谷精磨机



取五谷精磨机按照安装指示箭头方向装好，五谷精磨机口部与下盖配合处应紧密无缝隙，安装完毕后，用手向下拉一下，五谷精磨机不动，说明安装到位。

特别提示：不要忘记安装五谷精磨机。

5. 制作五谷豆浆（米糊、米粥）

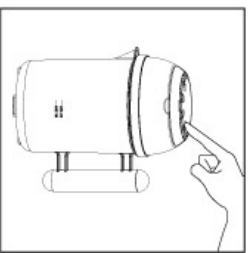

将机头按正确的位置放入杯体中，插上电源线，功能灯由左到右依次点亮，全部点亮后再由左到右依次熄灭，如此循环。按对应键选择对应功能，这时对应功能指示灯常亮，蜂鸣器提示“嘟”1声，启动对应程序。

6. 制浆完成

机器按设定的程序进行多次打浆及充分熬煮后，电热器和电机停止工作，机器发出声光报警，提示五谷豆浆（米糊、米粥）已做好，拔下电源插头后，即可准备饮用。

上述过程均采用微电脑自动控制，用时20分钟左右，用电不足0.2度，醇香滑口的美味饮品即制作成功。

● 按键操作的特殊说明：

1. 将机头按正确的位置放入杯体中，插上电源线，功能灯由左到右依次点亮，全部点亮后再由左到右依次熄灭，如此循环。通电的状态下按键操作时，按相应按键选择所需功能，该功能指示灯常亮，即为已经启动了该程序。
 2. 机器在工作过程中，选择其他按键操作不起作用。
 3. 若在第一次电机工作前发现按键错误，请拔下电源，如果水温不高，可以马上插上电源，重新选择正确的按键来工作；如果水温过高，需等待3-5分钟后插上电源，重新选择正确的按键来工作。
- （注意：制作饮品时，如果在选择按键的时候按错键的话，有可能导致做出来的饮品口感不好，请选择正确的按键来操作。）

● 五谷豆浆和各类米糊制作的特别说明：

在制作五谷豆浆和米糊时，请严格按照说明书中五谷豆浆和米糊的制作方法中所建议的取量方法进行操作，否则会影响制作效果。

- 清洗：本机使用完毕后，请及时清洗，以备下次使用。（注意：因受热后五谷精磨器与下盖的扣合过紧，卸五谷精磨器前，请先用凉水将其冷却，以免用力过大而划伤手）。



1. 机头：请用水轻轻洗去机头下部粘附的豆浆或其他东西，切勿将机头浸入水中，也不要用水清洗机头上部，以防止机头进水，发生短路现象。

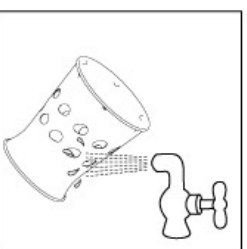

2. 五谷精磨器：请用清洁块仔细清洗精磨器，注意一定要冲洗干净，以免残留豆浆产生异味。

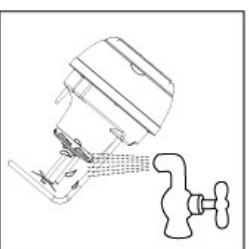

3. 电热器：请用清洁块清洗电热器，将电热器粘的豆浆膜或其它东西清洗干净，以免下次使用产生糊味。

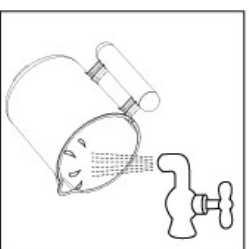

4. 杯体：请用清洁块仔细清洗杯体，将杯体底部以及侧面清洗干净，以免残留的豆浆产生异味。

- 存放：请将本机存放在干燥的通风处。

第三章 技术参数

额定电压	220V~	五谷豆浆物料用量	按食谱
额定频率	50Hz	营养米粥物料用量	按食谱
电机功率	180W	成长米糊物料用量	按食谱
加热功率	750W	益智米糊物料用量	按食谱
净重	2.0Kg	容量范围	1100-1300ml
外型尺寸 (长x宽x高)	240x171x295mm		

第四章 采用标准

企业标准: Q/01YJY002-2007

同等引用: GB4706.1-1998, GB4706.30-2002, GB4706.19-2004

第五章 故障分析及排除

故障	原因说明	对策
指示灯不亮	机头没放正(微动开关未打开)	重新放正机头
	豆子或其它物料放太多	按规定放物料并平放在杯底
	未按键	按下功能键
指示灯亮, 机器不工作	杯体内未加水或加水太少	加水至上、下水位线之间
	工作过程中拔插电源, 造成长鸣报警	按正常工作步骤进行操作
	温度传感器故障	送当地售后服务部维修
电机工作不停	机头内进水	送当地售后服务部维修
加热不停	未放豆子或米	放豆或米
	机头内进水	送当地售后服务部维修
按键无反应	断电间隔短, 系统未复位	断电3分钟后再通电使用

故障	原因说明	对策
豆子或米打不碎	加水太少	加水至上、下水位线之间
	电压过低	可用家用稳压器
	豆子浸泡时间短	加长浸泡时间(参见使用方法的泡豆标准时间)
	豆量太少或太多	按说明书要求加豆和其它原料
溢锅	机器自身故障	送当地售后服务部维修
	按错功能键	正确选择功能键
	漏装五谷精磨器	安装五谷精磨器
豆浆未煮熟, 提前报警	豆子打不碎	参见“豆子打不碎”的处理方法
	豆浆太稀或加豆太多	按标准加豆
	加水过少	加水至上、下水位线之间
糊锅	机器自身故障	送当地售后服务部维修
	加水或其它原料过多	加水至上、下水位线之间, 按标准加料
	电热器未清洗干净	将电热器清洗干净
豆浆加工时间过长, 其它正常	加米或豆太多	按规定加米或豆
	电压过低	使用家用稳压器
	水温过低	使用温水

注: 如机器问题用以上办法不能解决, 请送当地售后服务部进行维修。以上内容如因型号或零部件的变更与实物不符, 请以实物为准, 恕不另行通知, 敬请见谅!

装箱明细

机头	杯体	五谷精磨器	电源线	清洁块	内托
1	1	1	1	1	2
说明书	合格证	保修卡	干豆量杯	双耳碗(赠品)	
1	1	1	1	1	

(本说明书数据由九阳研发中心数据库提供)