

产品获得CCC认证  
本企业通过ISO9001  
质量管理体系认证



关注九阳官方微信  
享受便捷阳光服务  
在线客服/售后支持/会员活动

**九阳股份有限公司**  
Joyoung Company Limited

济南市槐荫区美里路999号  
No. 999 Meili Road, Huaiyin District, Jinan  
邮编：250118  
传真：400 6186 996  
www.joyoung.com

阳光服务热线  
**400-6186-999**

**Joyoung 九阳**

# 使用说明书

Operation Instruction

九阳智能豆浆机  
DJ13B-C6585G

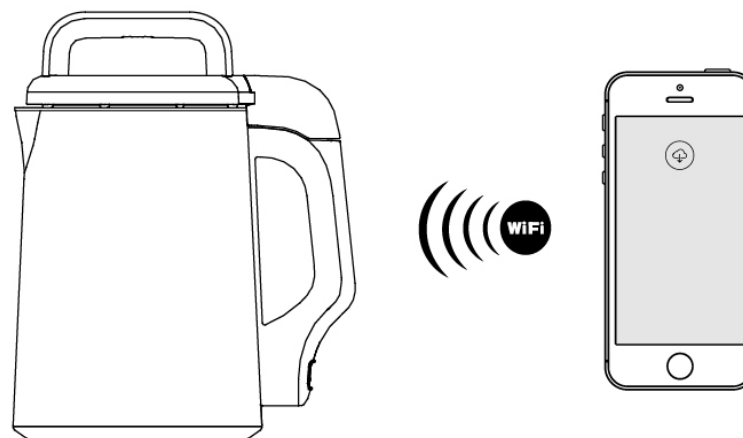

使用产品前请仔细阅读本使用说明书，并妥善保管。

型号	DJ13B-C658SG
外形图	
功能面板图	
加热技术	三维立体加热
功能名称	干/湿豆浆、五谷豆浆、果仁露、营养米糊、营养米粥、果蔬汁

说明书图片仅供参考，产品请以实物为准。

## 目录

前言	1
第一章 智能营养芯说明	2
第二章 部件及功能	3-4
第三章 安全使用注意事项	5-9
第四章 APP安装及设备添加	10-11
第五章 APP操作使用方法	12-15
第六章 无APP操作使用方法	15-21
第七章 保养和维护	21
第八章 故障分析及排除	21-23
第九章 食谱	24-25
基础信息和配件清单	26

## 前言

尊敬的用户：

感谢您使用九阳全自动家用豆浆机。本说明书适用于免滤智能系列产品DJ13B-C658SG。本品采用免滤技术，充分释放黄豆营养，并可实现APP智能控制、食谱下载、食谱分享等功能，让您在云时代充分享受豆浆机的互联网生活。

### ● 产品特点：

- ★强劲动力，磨得细，更营养
- ★约时约温，随心所欲
- ★APP智能操控
- ★海量菜单下载，多彩你的生活
- ★IMD面板，彩钢材质，精致工艺



### 温馨提示：

- ★ 豆浆一定要煮熟饮用。
- ★ 制浆完成后，请尽早饮用，以维持新鲜口感。
- ★ 婴儿、肾功能衰竭、肠胃功能弱的人群应酌情选择低浓度豆浆或减少饮用量。

## 第一章 智能营养芯说明

智能营养芯包含智能温控、智能海拔识别、智能电压适应等功能。豆浆机在工作过程中实时自动适应水温及所在地区的海拔与电压，将豆浆制作程序调节至最佳状态，以保证豆浆营养充分释放，防止海拔及电压变化导致豆浆不熟、溢出、糊底等问题。

为充分保证海拔适应效果，当豆浆机使用后被搬至海拔有较大变化（海拔差1500米以上）的地区时，请按以下步骤操作：

**1** 插上电源，请在30秒以内完成2、3步骤的操作



**2** 有“启动/取消”按键，请长按3秒（见下左图）；无“启动/取消”按键，请长按最右面按键3秒（见下右图）

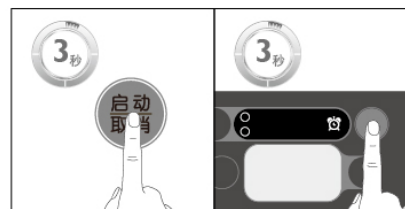

**3** 豆浆机发出三声“嘀、嘀、嘀”同时伴随着指示灯闪烁三次，即完成自适应功能（注意：如果没有以上现象，请拔下电源，重复以上操作）



温馨提示

- ①首次使用时，制浆时间可能延长。
- ②完成海拔识别后，豆浆机将调整为最优制作程序。

## 第二章 部件及功能

APP界面



打开APP，选择食谱，点击进入。

豆浆机控制面板图

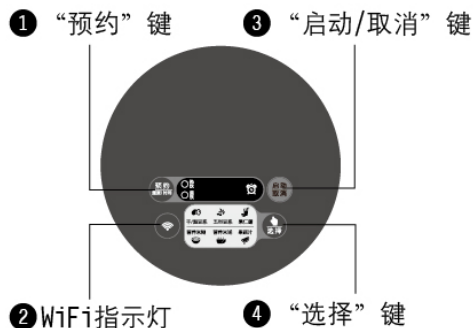



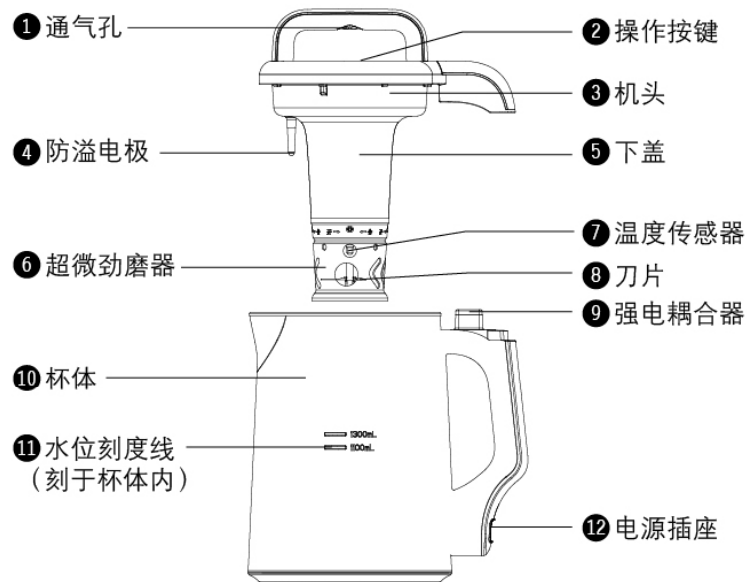

- ① “预约”键：实现“温度”和“时间”双预约。
- ② WiFi键：激活豆浆机网络/显示网络联接情况。
- ③ “启动/取消”键：用于菜单食谱的启动/取消。
- ④ “选择”键：用于选择本机面板上的食谱菜单。

整机图





- ① 通气孔：用于排出机头内潮气，清洗时注意不要从此处进水。
- ② 操作按键：用于选择相应的功能，启动相应的功能程序。
- ③ 机头：本机主要部件，内有电机、电脑板等部件。
- ④ 防溢电极：用于检测豆浆沸腾，防止溢出。
- ⑤ 下盖：符合食品卫生的优质材料，用于承载电机等部件。
- ⑥ 超微劲磨器：符合食品卫生的优质不锈钢材料，用于配合刀片粉碎各种食材。
- ⑦ 温度传感器：用于检测水温，当水温达到设定温度时电机开始工作。
- ⑧ 刀片：高硬度不锈钢材料，用于粉碎各种食材。
- ⑨ 强电耦合器：接通电力的安全装置，提起机头后自动断电。
- ⑩ 杯体：采用符合食品卫生标准的优质材料，用于盛放豆浆。
- ⑪ 水位刻度线：水位标识（刻于杯体内），制作饮品时，将清洗整理好的食材放入杯体内，然后加水至上下水位刻度线之间。
- ⑫ 电源插座：用于插接电源线。

### 第三章 安全使用注意事项

 <b>警告</b>	对可能导致人员危险、重伤、重大财产损失的风险要警惕
 <b>注意</b>	对可能导致人员受伤或物品损害的风险要关注
	表示“禁止”，不能进行的内容。
	表示“强制”，务必执行的内容。

#### **警告**

 杯体、刀片、防溢电极、温度传感器请及时清洗干净，刀片刃口锋利，取出、擦拭、清洗时小心割伤，可佩戴保护手套。

 产品在煮浆时、工作完成后冷却前，杯体、下盖、刀片等部件温度较高，请勿触摸以免烫伤。

 拆卸超微劲磨器时，请握住超微劲磨器下部，并小心缓慢拆下，以免割伤。

#### **注意**

 用APP操作豆浆机时，请勿将豆浆机置于WiFi信号微弱或无WiFi信号的空间中工作。

 配置豆浆机网络时，请保证与无线路由器之间的距离为无障碍条件15米之内，有障碍条件下10米之内。

 应照看好儿童，确保他们不论本产品在工作还是存储时，都不具有玩耍、接近本产品的可能，以免烫伤或误操作造成人身伤害。

 在具有经验的监护人或教练员的陪同下，才可让行为能力异常的人或没有独立行为能力的使用本产品。

 打开包装后，请即刻将塑料袋放入垃圾桶，以免儿童玩耍，造成窒息的危险。

 料斗放进机器时，料斗周围的条形卡筋可使料斗固定在内腔（仅适用于料斗预约机型）。

 清理滤网时，不要对向人，请确保自己及他人保持安全距离，防止豆渣喷出造成烫伤。

 请在水平台面上操作，请勿在地毯、毛巾等织物、塑料、纸等易燃物上操作本产品，并远离台面边缘，以防止碰跌。

 在将产品连接电源之前，请检本产品标示的电压是否与当地的电源电压相符，否则会损坏元器件或发生火灾。

 电源线插入豆浆机时必须用力插到位，否则在制浆过程中机器震动可能导致电源线松脱或过热，出现断电或燃烧。

 机器工作后期或工作完成后，请勿拔插电源线插头且重新选择功能执行工作程序，否则可能造成杯体糊锅、豆浆溢出或机器鸣叫报警。

 机器工作时，与插座等带电物体保持一定的距离，使插头处于可触及的范围，并远离易燃易爆物品，同时电源插座接地线必须保持良好接地。

 较长时间不使用机器时，为防止出现短路等造成损害，请及时拔掉电源插头。

 倒豆浆时，先将机头取下再倒豆浆，以免机头滑落伤人。



 刚制作完成的豆浆温度较高，请确保自己及他人保持安全距离，请使用耐高温器皿盛放豆浆，防止豆浆溅出造成烫伤。

 请选择正确功能程序进行操作，且所添加物料符合食谱所要求量，否则会出现喷溅、溢出、粉碎不良、长鸣报警等异常情况，而且会影响饮品的口感。

 机头、耦合器、底座、电源插座请勿进水，如果进水，请停止使用或完全擦干、晾干后使用，以免引起短路或触电。

 因杯体、底座中有加热元件，清洗时请勿将其直接放入液体中，以免造成短路或触电。

 为防止触电或短路造成伤害事故或火灾等，禁止使用有破损的电源线或插头；不要随意使用电源线或插头的替代品。

- 如果电源线损坏，必须到九阳公司售后服务部门购买专用电源线来更换。

 机器启动前，确保机头卡扣到位，不要将果核等硬物放入杯体内，否则会造成异常动作或器件损坏。

 采用非预约功能制浆时，请将料斗盖安装到机头上，采用预约功能制浆时，请将料斗盖安装到料斗上，机器工作过程中请勿掀开料斗盖（仅适用于料斗预约机型）。

 不要用湿手插/拔电源插头，这可能引起触电。

 制浆过程中，请勿快速提起机头，以防烫伤。

 工作过程中请勿移动机器，避免食材溢出，造成烫伤、触电等伤害事故。

 如果在机器工作过程中停电（尤其是打浆后期至工作完成期间），请不要再次选择功能程序进行工作，否则会造成杯体糊锅、打浆时豆浆溅出或者机器鸣叫报警等故障。

 请勿加入70℃以上的水制浆，以免影响口感或造成溢出、喷溅、粉碎不良、鸣叫报警等异常情况。

 请勿使用提手直接提起整机。

 请勿在室温高于30℃时预约时间超过8小时（仅适用于预约机型）。

 不得在窗帘及其他可燃材料下方或附近（或壁橱下方）使用本产品，否则可能引起火灾。

 豆浆机未正常完成工作程序时，请勿食用杯体内饮品，以免产生过敏、中毒等身体异常情况。

 当机体出现故障或被损坏后应当交给本公司维修点、经销商进行维修、测试、调试，严禁自行拆卸。

 采用预约功能时，料斗内加好食材后严禁直接用水清洗（仅适用于料斗预约机型）。

 远程误操作豆浆机导致制浆未完成的，请将食材全部作废，切勿饮用。

## 使用提示

制作饮品时一定要将过滤杯、机头保护件等从杯体内取出（仅适用于有过滤杯、机头保护件机型）。

制作饮品时，请加水至上下水位刻度线之间。

为充分粉碎释放营养，机器打浆时出现间歇性忽快忽慢的声音属正常现象。

若制作饮品时加入的水温较低，则制浆时间相应延长（因水温、水量不同，制浆时间略有差异）。

在做某些豆浆或者果蔬饮品一段时间后下盖、防溢电极有可能染色，属正常现象，不影响饮品食用，无损健康。

多次制浆操作之间，每次需间隔8分钟以上，待电机完全冷却后再进行下一次操作，否则将影响机器使用寿命。

如制浆后钢杯体等不锈钢内表面产生局部变色、发蓝，属正常现象，是豆浆中的磷酸离子和不锈钢反应引起，对人体无害，不影响饮品性质及饮用。

料斗及料斗盖请在制浆完毕后及时清洗，请安装到机头上，以免丢失（仅适用于料斗预约机型）。

使用完毕后请及时清洗，以免长时间搁置后不易清洗或影响制浆效果。清洗后的机头请不要放于杯体内，以免天气温度高而产生异味，请放置于通风的环境中。

本产品仅适用于家庭使用，请勿用于商业用途。

请勿长时间连续制浆，否则电机有可能启动自动保护功能，电机会暂时不工作，待电机完全冷却后才能正常使用。

预约时，制浆完毕报警时间与标准的预约时间相比较，有微小误差属于正常现象，不影响制浆质量（仅适用于预约机型）。

富含纤维物料制作完成后可能会有部分物料挂在破壁精磨器上，不影响食用，可放心饮用（仅适用于破壁精磨器机型）。

本产品仅限在中国大陆海拔3000米以下地区使用。

## 第四章 APP安装及设备添加

### 1 手机连网

打开手机WiFi功能，连接到WiFi局域网中。

### 2 APP下载



扫一扫二维码，进入APP下载页面，点击下载并安装。

### 3 激活豆浆机网络

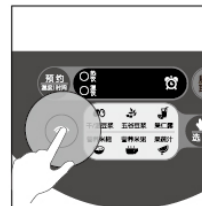

插上电源线并接通电源。长按豆浆机左下角的WiFi图标，确定WiFi指示灯快闪。

### 4 进入设备添加



打开APP进入左图页面，请先登录，然后点击“添加设备”。

## 5 添加设备



在左图界面中根据提示选择相应的连接方式，完成设备连接。

## 6 配置网络



在图1对话框中输入用户连接的WiFi名称和密码，点击“下一步”，设备连接成功（图2），点击“完成”。

### WiFi指示灯状态说明：

- A. WiFi指示灯未亮，表示豆浆机未联网，需要对其进行网络配置。
- B. WiFi指示灯快闪，表示豆浆机处于待配置状态，可通过APP对其进行网络配置，将无线局域网及密码配置给豆浆机。
- C. WiFi指示灯慢闪，表示豆浆机接收到APP的网络配置信号，数据写入中。
- D. WiFi指示灯常亮，表示豆浆机已经与无线路由器联接，可进行后续操作。

# 第五章 APP操作使用方法

## 1 功能选择



确保手机连上网络，打开APP，选择食谱，点击进入（图1、图2）。

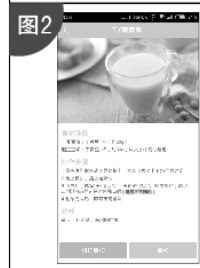

## 2 加入食材和水

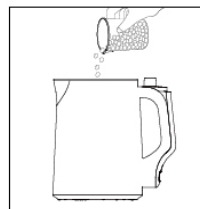

按页面显示的食谱量取食材，清洗后放入豆浆机，并加水至上下水位刻度线之间。

- 温馨提示**
- a. 请按食谱上用量进行添加，否则可能会产生糊锅现象，影响制浆效果。
  - b. 本机具有无水防干烧功能，如杯体内无水或水位过低机器不会工作，以保证使用安全。
  - c. 预约时请勿使用湿豆。



### 3 安装超微劲磨器

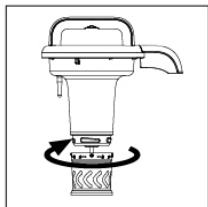

请将超微劲磨器按图示箭头或提示文字方向旋紧。

**温馨提示** 超微劲磨器无松动，且与下盖配合无缝，表示装配到位。

### 4 通电



将机头按正确位置①放入杯体，②插上电源线，③接通电源。

**温馨提示** 请用力合上机头，压紧耦合器。

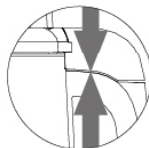

### 5 启动及制作



①不使用预约功能时，直接点击图2中的“启动”按键，即可开始食谱制作，制作过程可随时查看剩余时间，直到制作完成。

**温馨提示** a. 机器在制作过程中，温度较高，杯口有水蒸气冒出，请勿靠太近，以防烫伤。  
b. 剩余时间会有1~3分钟的偏差。

②若用预约功能，则点击图2中的“预约启动”按键，进入预约设置页面（图3），进行口感和时间的设置，设置完成后点击“启动”按键，开始预约制作（图4）。

**温馨提示** a. 热饮：98℃左右；温饮：70℃左右。  
b. 可预约的时间为3~11小时，请结合自身需求进行设定。  
c. 剩余时间会有1~3分钟的偏差。

### 6 制作完成



界面显示“完成”状态，代表饮品制作已完成，请按下电源插头，开始享受美味。

**温馨提示** 制作完成后，机器将有1分钟“滴滴 滴滴”提示音。

### 7 清洗及收纳



待机器冷却后及时清洗机头、超微劲磨器和杯体（图1、图2、图3）。清洗完毕后将机器擦干或晾干后存放于干燥通风处。

**温馨提示** a. 切勿将机头浸入水中，也不要用水直接冲洗机头上部，以防机头进水，发生短路现象，建议用湿毛巾进行擦洗。  
b. 切勿将杯体底座浸入水中，清洗杯体时，请注意勿用水冲洗强电耦合器，防止耦合器进水。  
c. 勿用钢丝球等尖锐物品清洗杯体外壁。  
d. 清洗时请注意，刀片比较锋利，小心伤手。

## 8 云食谱及我的食谱



点击“云食谱”，可查看及制作更多花色食谱，美味源源不断。

点击“我的食谱”，可查看您收藏的食谱。

**温馨提示** 使用云食谱操控时，豆浆机仅WiFi灯和数码显示屏亮。



# 第六章 无APP操作使用方法

## ● 非预约操作步骤及说明

### 1 加入食材和水

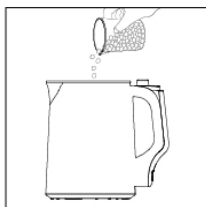

按食谱选择适量食材，清洗后放入豆浆机，并加水至上下水位刻度线之间。

**温馨提示**

- 请按食谱上用量进行添加，否则可能会产生糊锅现象，影响制浆效果。
- 本机具有无水防干烧功能，如杯体内无水或水位过低，机器不会工作，以保证使用安全。

### 2 安装超微劲磨器

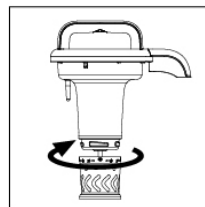

请将超微劲磨器按图示箭头或提示文字方向旋紧。

**温馨提示** 超微劲磨器无松动，且与下盖配合无缝，表示装配到位。

### 3 接通电源

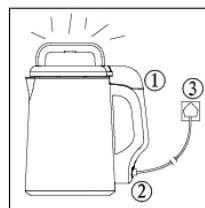

将机头按正确位置①放入杯体，②插上电源线，③接通电源。

**温馨提示** 请用力合上机头，压紧耦合器。

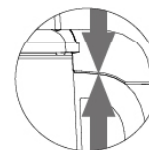

### 4 选择功能



触摸“选择”键选择相应功能后（图1），再触摸“启动/取消”键启动相应功能（图2），开始制作。

**温馨提示** 机器在制作过程中，温度较高，杯口有水蒸气冒出，请勿靠太近，以防烫伤。

## 5 制作完成及过滤

图1 滴滴！滴滴！

OK



图2



机器发出“滴滴 滴滴”声音时，并伴随功能灯闪烁，提示饮品已制作完成。此时请拔下电源插头，准备饮用（图1）。用户可根据个人喜好用滤网进行过滤（图2）。

**温馨提示** 提示音会持续1分钟，1分钟后只有功能灯闪烁。

## 6 清洗及收纳

图1



图2



图3



待机器冷却后及时清洗机头、超微劲磨器和杯体（图1、图2、图3）。清洗完后将机器擦干或晾干后存放于干燥通风处。

**温馨提示**

- 切勿将机头浸入水中，也不要用水直接冲洗机头上部，以防机头进水，发生短路现象，建议用湿毛巾进行擦洗。
- 切勿将杯体底座浸入水中，清洗杯体时，请注意勿用水冲洗强电耦合器，防止耦合器进水。
- 勿用钢丝球等尖锐物品清洗杯体外壁。
- 清洗时请注意，刀片比较锋利，小心伤手。

## ● 预约操作步骤及说明

### 1 加入食材和水

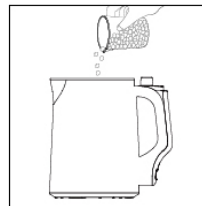

按食谱选择适量食材，清洗后放入豆浆机，并加水至上下水位刻度线之间。

**温馨提示**

- 请按食谱上用量进行添加，否则可能会产生糊锅现象，影响制浆效果。
- 本机具有无水防干烧功能，如杯体内无水或水位过低，机器不会工作，以保证使用安全。
- 预约时请勿使用湿豆。

### 2 安装超微劲磨器

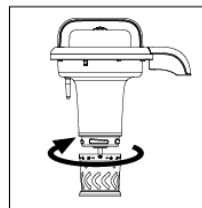

请将超微劲磨器按图示箭头或提示文字方向旋紧。

**温馨提示** 超微劲磨器无松动，且与下盖配合无缝，表示装配到位。

### 3 接通电源

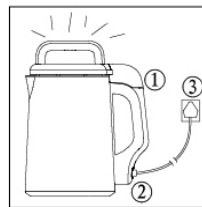

将机头按正确位置①放入杯体，②插上电源线，③接通电源。

**温馨提示** 请用力合上机头，压紧耦合器。

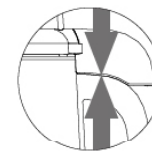

#### 4 选择功能



选择：嘀！

请按照第20页“预约操作说明”进行操作。

**温馨提示** “预约”键：用于设定时间与温度。时间设定后，6秒内无操作，将自动切换为温度选择。时间范围为3~11小时；温度为温饮（约70℃）和热饮（约98℃）。

#### 5 预约过程



启动/取消：  
嘀嘀！

启动预约后，功能指示灯及所选温度指示灯常亮，数码屏显示倒计时。

#### 6 制作完成及过滤



图1 滴滴！滴滴！

OK

图2

机器发出“滴滴 滴滴”声音时，并伴随功能灯闪烁，提示饮品已制作完成。此时请拔下电源插头，准备饮用（图1）。用户可根据个人喜好用滤网进行过滤（图2）。

**温馨提示** 提示音会持续1分钟，1分钟后只有功能灯闪烁。

#### 7 清洗及收纳



图1

图2

图3

待机器冷却后及时清洗机头、超微劲磨器和杯体（图1、图2、图3）。清洗完毕后将机器擦干或晾干后存放于干燥通风处。

**温馨提示**

- 切勿将机头浸入水中，也不要用水直接冲洗机头上部，以防机头进水，发生短路现象，建议用湿毛巾进行擦洗。
- 切勿将杯体底座浸入水中，清洗杯体时，请注意勿用水冲洗强电耦合器，防止耦合器进水。
- 勿用钢丝球等尖锐物品清洗杯体外壁。
- 清洗时请注意，刀片比较锋利，小心伤手。

#### ● 预约操作说明

- 1) 合紧机头，通电  
数码屏显示“88:88”，2秒后变成方框，功能灯常亮。
- 2) 选择功能  
触按“选择”键后，“嘀”一声提示，对应功能灯闪烁，其余熄灭；选中可预约的功能时，数码屏显示“—：—”。
- 3) 时间选择  
触按“预约”键，“嘀”一声提示，数码屏由“—：—”变更为“03:00”，可连续触按至预定时间，每次30分钟递增，同时“热饮”指示灯亮。  
(可预约时间为3~11小时，显示“08:00”，表示8小时后，完成制浆。同时请注意，预约时请勿使用湿豆。)
- 4) 温度选择  
时间选择后，“热饮”指示灯亮，6秒后无操作，“嘀”一声提示切换至温度选择状态。触按“预约”键，“嘀”一声提示，转换为温饮，



可再次触按转换为热饮。如需重新设置时间须触按“启动/取消”键，返回重新操作。

5) 启动预约

触按“启动/取消”键，“嘀”一声提示，开始预约倒计时。

6) 制浆结束

当数码屏显示“00:00”时，制浆结束，发出“嘀，嘀……”声音，持续1分钟，功能指示灯闪烁，即可断电，准备过滤饮用。

温馨提示

- a. 时间选择后，30秒内无操作，将默认以热饮开始预约。
- b. 预约过程中请勿断电，否则要更换食材重新制作。
- c. 当气温高于30℃时，预约时间请勿超过8小时。
- d. 预约过程中如出现异常，请勿饮用饮品。

## 第七章 保养和维护

1 机器部件清洗干净后，建议擦干或自然风干后组装成整机存放。

2 请将本机存放于干燥通风的地方。

温馨提示

请勿放入消毒柜或烘干机中烘干、消毒。

## 第八章 故障分析及排除

故障	原因说明	对策
无法配置网络	机器未激活网络配置	长按WiFi按钮2秒以上，直到网络指示灯快闪
	手机未连接到无线网	将手机连接到无线网
配置网络时WiFi指示灯慢闪超过15秒	APP中输入的无线路由器密码错误	输入正确的无线路由器密码
APP无法操作豆浆机	豆浆机未联机	按照快速说明书对豆浆机进行网络配置
	豆浆机WiFi信号差	缩短豆浆机与无线路由器之间的距离

故障	原因说明	对策
网络菜单按键有声音，指示灯不亮	豆浆机未添加网络菜单	通过APP设置网络菜单到豆浆机中
WiFi指示灯常亮，豆浆机无法操作	豆浆机处于程序升级阶段	请勿断电或者进行其他操作，等待90秒左右，豆浆机发出“嘀”的一声，所有功能灯全亮，重新拔插电源线即可
指示灯不亮	机头没放正	重新放正机头
	电源线插头未插到底	电源线插头插到底
指示灯亮，机器不工作	未选择功能程序	选择相应的功能程序
	杯体内未加水或加水太少	加水至上、下水位刻度线之间
	温度传感器故障	送当地售后服务部维修
电机工作不停	机头内进水	送当地售后服务部维修
加热不停	未加食材	加入食材
	机头内进水	送当地售后服务部维修
按键无反应	断电间隔短，系统未复位	断电3分钟后再通电使用
	机器自身故障	送当地售后服务部维修
豆子或米打不碎	豆量太少或太多	按说明书要求加豆和其它食材
	机器自身故障	送当地售后服务部维修
溢锅	选错功能程序	正确选择功能程序
	豆子打不碎	参见“豆子打不碎”的处理方法
	物料太多或太少	按说明书要求加豆和其它食材
	加水过少	加水至上、下水位刻度线之间
糊锅	机器自身故障	送当地售后服务部维修
	杯体未清洗干净	将杯体清洗干净
	加入食材太多	按规定加入食材
豆浆加工时间过长，其它正常	水温过低	使用温水
	选错功能程序	选择正确的功能程序



### 异常报警提示

提示方案	原因说明	建议对策
所有LED灯闪1次(1秒1次), 数码管显示E1; 同步蜂鸣器鸣1声(1秒1声), 间隔3s循环	无水报警	请参照杯体水位线正确添加物料和水或送售后服务维修
所有LED灯闪3次(1秒1次), 数码管显示E3; 同步蜂鸣器鸣3声(1秒1声), 间隔3s循环	防溢异常报警	请按说明书正确添加物料和水或送售后服务维修
所有LED灯闪4次(1秒1次), 数码管显示E4; 同步蜂鸣器鸣4声(1秒1声), 间隔3s循环	加热超时报警	请按说明书正确添加物料和水或送售后服务维修
所有LED灯闪5次(1秒1次), 数码管显示E5; 同步蜂鸣器鸣5声(1秒1声), 间隔3s循环	输入电压异常报警	重新插电确认是否正常或送售后服务维修
所有LED灯闪6次(1秒1次), 数码管显示E6; 同步蜂鸣器鸣6声(1秒1声), 间隔3s循环	过零信号丢失报警	重新插电确认是否正常或送售后服务维修
所有LED灯闪7次(1秒1次), 数码管显示E7; 同步蜂鸣器鸣7声(1秒1声), 间隔3s循环	通讯异常报警	重新插电确认是否正常或送售后服务维修
所有LED灯闪8次(1秒1次), 数码管显示E8; 同步蜂鸣器鸣8声(1秒1声), 间隔3s循环	温度检测异常报警	送售后服务维修
所有LED灯闪9次(1秒1次), 数码管显示E9; 同步蜂鸣器鸣9声(1秒1声), 间隔3s循环	电机电流检测异常报警	重新插电按下自适应键确认是否正常或送售后服务维修
所有LED灯闪10次(1秒1次), 数码管显示EA; 同步蜂鸣器鸣10声(1秒1声), 间隔3s循环	线路板温度检测异常报警	送售后服务维修

**温馨提示**

- ①如问题不能解决, 切勿私自拆卸机器, 请送当地售后服务部进行维修, 详情请查阅《九阳产品保修卡》或拨打阳光服务热线: 400-6186-999进行咨询。
- ②以上内容如因型号或零部件变更与实物不符, 请以实物为准, 恕不另行通知, 敬请谅解!

## 第九章 食谱

产品型号		DJ13B-C658SG	
制浆容量		1100-1300mL	
适用人数		3-4人	
功能、食材量	干/湿豆浆	干豆浆	干黄豆1杯
		湿豆浆	干黄豆1杯(放入水中充分浸泡)
	五谷豆浆	米润豆浆	干黄豆 $\frac{7}{10}$ 杯, 干大米 $\frac{1}{5}$ 杯
		燕麦豆浆	干黄豆 $\frac{7}{10}$ 杯, 燕麦 $\frac{3}{10}$ 杯
		枸杞小米豆浆	干黄豆 $\frac{3}{5}$ 杯, 干小米 $\frac{3}{10}$ 杯, 枸杞10颗
	果仁露	花生核桃露	炒熟花生 $\frac{3}{5}$ 杯, 炒熟核桃 $\frac{1}{5}$ 杯, 纯牛奶250mL, 加纯净水至上下水位刻度线之间
		核桃杏仁露	炒熟核桃 $\frac{3}{5}$ 杯, 炒熟杏仁 $\frac{3}{10}$ 杯, 纯牛奶250mL, 加纯净水至上下水位刻度线之间
		花生杏仁露	炒熟花生 $\frac{3}{5}$ 杯, 炒熟杏仁 $\frac{3}{10}$ 杯, 炒熟大米 $\frac{1}{5}$ 杯, 加纯净水至上下水位刻度线之间
	营养米糊	纯米糊	干大米 $\frac{4}{5}$ 杯
		黑米米糊	干大米 $\frac{1}{2}$ 杯, 黑米 $\frac{1}{5}$ 杯
		红薯米糊	干大米 $\frac{7}{10}$ 杯, 红薯 $\frac{7}{10}$ 杯
	营养米粥	白米粥	干大米 $\frac{4}{5}$ 杯
八宝粥		糯米 $\frac{1}{2}$ 杯, 黑米 $\frac{3}{10}$ 杯, 麦仁 $\frac{3}{10}$ 杯, 红豆 $\frac{1}{10}$ 杯(须浸泡), 绿豆 $\frac{1}{10}$ 杯(须浸泡), 桂圆 $\frac{1}{5}$ 杯, 红枣 $\frac{1}{5}$ 杯	
玉米渣粥		干大米 $\frac{4}{5}$ 杯, 玉米渣 $\frac{1}{2}$ 杯	

产品型号		DJ13B-C658SG	
制浆容量		1100-1300mL	
适用人数		3-4人	
功能、食材量	果蔬汁	香滑可口奶昔	香蕉4杯，鲜牛奶3杯，加纯净水至上下水位刻度线之间
		哈密瓜汁	哈密瓜5杯，加牛奶至上下水位刻度线之间
		美肤精力汤	梨4杯，猕猴桃2杯，西芹 $\frac{1}{2}$ 杯，绿豆芽1杯，蜂蜜 $\frac{3}{10}$ 杯，加纯净水至上下水位刻度线之间

**温馨提示**

- ① 豆用量为干豆所需用量，请用本机所配量杯量取。
- ② 所有大块配料请切类似湿黄豆大小。
- ③ 黑豆、黑米、核桃仁、红枣、葡萄干等均属于不易起浆沫的食材，可能会引起豆浆机报警。
- ④ 果蔬食材请先用淡盐水浸泡清洗，以祛除食材表面的细菌及农药残留。
- ⑤ 请严格按食谱配方进行配料，勿使用糯米。
- ⑥ 如物料较多，请摊平物料，确保机头及耦合器装配到位后再制浆。

## 基础信息和配件清单

型号	DJ13B-C658SG	
采用标准	企业标准	Q/3700YJY002-2013
产品安全指标	额定电压	220~
	额定频率	50Hz
	额定功率	1000W
	电机功率	210W
	容量范围	1100-1300mL
	净重	2.5kg
	长x宽x高(mm)	280x242x390
装箱明细	机头(个)	1
	杯体(个)	1
	电源线(条)	1
	过滤杯(个)	1
	过滤杯把手(个)	1
	过滤网(个)	1
	干豆量杯(个)	1
	清洁块(个)	1
	清洁刷(个)	/
	说明书(本)	1
	快速操作指南(张)	1
	保修卡(本)	1
	合格证(张)	1
食谱(本)	1	

(本说明书数据由九阳研发中心数据库提供，如有变更，恕不另行通知)