

Joyoung 九阳	文件名称	S1-M81/S1-M81(D)/S1-LM670/S1-LM6350说明书
	颜色	单黑
	印刷工艺	面纸; 60g双胶纸 尺寸: 420X280mm 装订方式: 折页
	日期	2022-03-22

产品符合CCC认证
食品接触用1509001
质量管理体系认证

Joyoung 九阳

使用说明书 Operation Instruction

食品加工机(磨粉机)
S1-M81/S1-M81(D)
S1-LM670/S1-LM6350

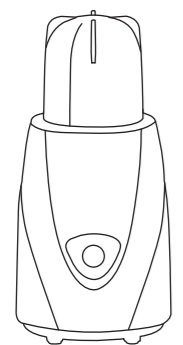

九阳股份有限公司 Joyoung Company Limited

济南市槐荫区美里路999号
No. 999 Meili Road, Huaiyin District, Jinan
邮编: 250118 电话: 400 6186 999
www.joyoung.com

使用前请仔细阅读本产品使用说明书, 并妥善保管。



微信扫一扫, 获取更多知识和
V10 220330
(内含食谱)

前言

尊敬的用户:

感谢您使用九阳食品加工机(磨粉机)。本说明书适用于S1-M81、S1-M81(D)、S1-LM670、S1-LM6350产品, 书中所有内容仅供用户使用和维修时参考, 未尽事宜, 欢迎向本公司的客户服务部门咨询。

本产品与食品接触配件均符合相应法律法规和标准要求, 请放心使用。九阳产品给您的生活带来温馨、便捷与健康。

第一章 安全注意事项



注意

可能导致人员受伤或物品损害的风险要关注。

- 本产品仅适用于家庭使用, 请勿作其他用途。
- 请勿在无人看管的情况下运行本产品。
- 本产品不打算由存在残疾、感官或精神能力缺陷或较少使用经验和知识的人(包括儿童)使用, 除非有负责他们安全的人对他们进行与器具使用有关的监督或指导, 应照顾好儿童, 确保他们不玩耍本产品。
- 本产品输入电压/频率为220V/50Hz, 接通电源前, 请检查是否与当地电压相符。高或低于该电压可能会影响产品性能或损坏电路元件, 建议使用稳压器, 以确保产品正常使用。
- 本产品仅限于与配套的(包括产品本身配置的和本公司独立出售的)连接器、主机等部件一起使用, 请勿使用非配套的部件, 以免影响产品性能或发生事故。

- 使用前请检查主机、杯体等部件是否完好。如发现损坏, 请停止使用并及时与本公司客户服务部门联系。请勿自行拆卸修理, 以免影响产品性能或发生事故。
- 如果电源软线损坏, 为了避免危险, 必须由制造商、其维修部或类似部门的专业人员进行更换。
- 请勿用湿手插、拔电源插头, 以免触电。断开电源时, 请用手握住插头拔出, 请勿拉扯电源线; 请勿将电源线碰到尖锐的棱边、尖角等物, 以免损坏漏电。
- 使用本产品时, 请将其置于平稳的台面上。请勿在倾斜、不稳定的台面上或在地毯、毛巾、塑料、纸等易燃物品上操作本产品, 并远离台面边缘, 以免产品倾倒或发生事故。
- 禁止空载(杯中无食材)或超载(食材量超过额定值)使用本产品。
- 本产品运行速度已设置成理想状态, 不需要进行调节。
- 安装刀座组件时, 请确认带有密封圈, 以免发生泄露; 请确认杯体与刀座组件安装到位; 请勿将刀座单独安装在主机上。
- 接通电源前, 请确认关于处于关闭状态, 并且杯体及其他部件已安装到位, 以免产品不通电或造成人身伤害。
- 在更换部件或接触运动部件前要关掉电源开关并断开电源。
- 产品工作时, 严禁移动产品, 提起杯体或触碰刀片、电机等可动部件, 以免造成人身伤害或损坏产品。
- 在拆、装、调试或清洗本产品的任何部件之前, 请关闭开关、断开电源, 以免产品漏电或意外启动。
- 本产品干磨/调理功能连续工作时间不得超过1分钟; 若未能达到预期效果, 请断开电源, 冷却2分钟后再进行加工。以完成上述任一功能之后停止2分钟为一个工作周期, 连续工作3个周期后, 必须断开电源, 冷却15~20分钟后再次工作, 以保证产品寿命。
- 如果刀片被卡住, 请先关闭开关、断开电源, 再进行清理, 以免发生伤害事故或损坏产品。
- 选用调理功能时, 建议加入适量的饮用水或牛奶, 以确保粉碎效果和产品质量。
- 如果产品运行时突然停止工作, 可能是电机过热触发的自我保护行为, 请断开电源, 冷却20~30分钟后方可使用。
- 产品使用完毕, 待刀片停止转动后, 请先关闭开关、断开电源, 再取下杯体, 以免引发事故。
- 产品使用完毕请及时清洗, 与食品接触部件用清水进行清洗。取出切割刀片、排空杯体和清洗部件时请小心操作, 务必注意锋利的刀片, 以免划伤(可佩戴保护手套)。
- 请勿将本产品任何部件放入洗碗机、微波炉、消毒柜或超过60℃的热水中清洗或消毒, 亦勿使用其他设备加热, 以免部件变形或损坏。
- 请勿将本产品置于高温、强磁、易燃易爆气体(如天然气、沼气等)等环境中, 以免部件工作异常或发生火灾等事故。
- 无人使用时请关闭开关、断开电源, 以免产品发生短路。
- 丢弃本产品和产品包装时, 请交由相关资质的部门回收, 丢弃时请剪断电源线。
- 本产品在高转速搅拌时会产生一定程度的机械噪声, 打扰之处, 敬请谅解。
- 产品必须远离火源30cm以上, 以免损坏产品或发生火灾危险。
- 加入搅拌杯的食材或液体的温度不得超过40℃, 以免造成杯体开裂、溅液烫伤。

第二章 产品部件名称

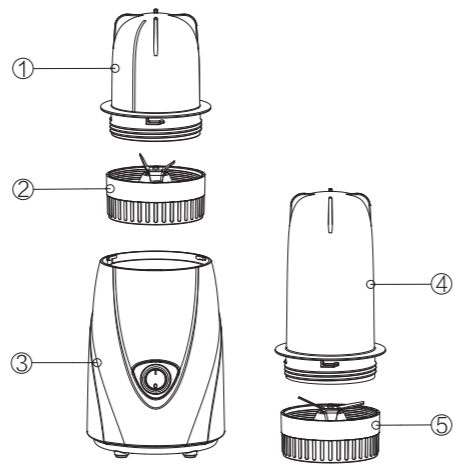

以上: (1-3)为S1-M81、S1-LM6350部件;
(1-5)为S1-M81(D)、S1-LM670部件;

注: 1. 产品部件图片请以包装内实物为准!
2. 上图1干磨绞肉杯, 用在上述型号为干磨功能专用, 简称为干磨杯;
3. 上图4调理杯, 用在上述型号为调理功能专用;

序号	部件名称	注意事项
1	干磨杯	干磨杯与干磨刀座组合, 用于制作干粉、豆粉、辣椒面等
2	干磨刀座	本产品动力来源, 内设电机, 提供动力
3	主机	本产品动力来源, 内设电机, 提供动力
4	调理杯	调理杯与搅拌刀座组合, 可用于制作果汁、奶昔、面膜等
5	搅拌刀座	

第三章 产品使用方法

在初次使用产品前, 请彻底清洗与食材接触的部件。(参见“第四章清洁和保养”)
注: 切勿超容量使用, 超容量使用易造成机器损坏或寿命缩短; 若加工的物量较大, 建议分多次加工。

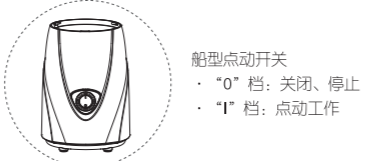

· 选择杯体与刀座
刀片上刻有不同的名称(搅拌刀座上刻有“搅拌”字样, 干磨刀座上刻有“干磨”字样)。请严格按照“使用说明”搭配原则选择正确的刀座和杯体, 切勿用混。

· 使用说明
一、干磨---干磨杯使用
1 将食材放入干磨杯中, 加入量不得超过杯体的最大刻度, 否则影响产品的粉碎效果及使用寿命。

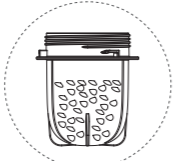

2 干磨时, 请选择干磨刀座; 将刀座与干磨杯旋紧后, 再旋紧在主机上。

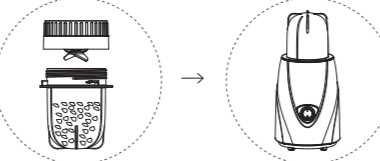

3 接通电源, 启动开关, 开始工作, 干磨工作时间≤1分钟;

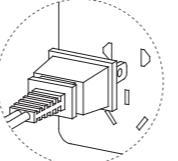

4 1) 加工完成, 关闭开关, 断开电源, 将干磨杯从主机上卸下。
2) 抓住刀座轻轻抖动几下, 让食物聚集在杯体中, 然后旋转刀座, 将杯中食物倒出即可。

二、搅拌---调理杯使用

1 将食材切成约1.5x15mm小块放入调理杯中, 加入量不得超过杯体的最大刻度, 否则影响产品的粉碎效果及使用寿命。



2 将搅拌刀座与调理杯旋紧后, 再旋紧在主机上。



3 接通电源, 按住开关, 开始工作, 工作时间内≤1分钟。

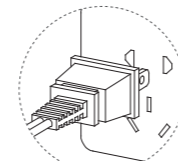

4 加工完成, 关闭电源, 断开电源, 将调理杯从主机上卸下, 旋开搅拌刀座, 将调理杯中的食材倒出即可。

第四章 清洁和保养

- 产品使用后, 请及时断开电源并清洗产品。
- 请勿使用钢丝球、研磨性清洁剂或腐蚀性液体(如汽油、丙酮)清洗本产品。
- 主机可用拧干的湿布擦拭; 请勿放在水或其他液体中冲洗、浸泡或喷淋, 以免零件损坏或产品漏电。
- 杯体内部及与食品接触部件用清水冲洗, 并及时擦干或晾干。请小心操作以免划伤(可佩戴保护手套)。
- 快速清洗: 在杯体中加入适量水与刀座拧紧, 并安装到主机上; 接通电源, 按下开关, 5到10秒后停止; 清洗完毕后, 断开电源, 取下杯体, 打开杯盖将水倒出, 将杯体擦干或晾干。
注: 若接触肉类等较油腻的食材, 建议用洗洁剂和洗洁精进行手工清洗。
- 收纳储存时, 请确保产品清洁、干燥, 并放置于干燥、通风、避免阳光直射照射处。

第五章 故障分析及排除

故障现象	原因分析	故障排除
通电后, 启动开关, 产品不工作	杯体与主机未旋紧	将杯体旋紧在主机上
刚开始几次使用产品时, 电机发出难闻的气味	这不是异常现象	如果多次使用后, 产品仍会发出此气味, 请送至就近的九阳维修点检测
使用中停机	1.电压过低 2.电机温控保护 3.手松动导致正面开关断开	1.检查电压是否过低 2.停止20~30分钟后再次使用 3.稍用力将开关按到底
异常震动或噪音大	1.杯体与刀座未旋紧 2.产品放置不平稳或脚垫脱落 3.电压过高 4.食材过量(超过最大容量刻度)	1.旋紧刀座与杯体 2.产品放置平稳或将脚垫安装到位 3.检查电压是否过高 4.关闭开关, 断开电源, 将多余食材取出
卡刀	卡刀被食材缠绕住或卡死	关闭开关, 断开电源, 取出食材, 切成小块
调理杯漏水	1.调理杯与搅拌刀座未旋紧 2.调理杯破裂 3.漏放密封圈或密封圈破损	1.旋紧调理杯与搅拌刀座 2.更换调理杯 3.放置或更换密封圈并保持平整

- 如问题不能解决, 切勿私自拆卸机器, 请送当地售后服务部进行维修, 详情请查阅说明书中“售后服务”相关内容或拨打阳光服务热线: 400-6186-999进行咨询。
- 以上内容如因型号或零部件变更与实物不符, 请以实物为准, 恕不另行通知, 敬请谅解。

第六章 产品基础信息和装箱明细

执行标准	GB 4706.1-2005、GB 4706.30-2008		
产品尺寸(长×宽×高)	S1-M81、S1-LM6350: 110mm×105mm×225mm S1-M81(D)、S1-LM670: 110mm×105mm×275mm		
技术参数	额定电压	220V	
	额定功率	200W	
技术参数	连续工作时间	≤1分钟	
	间隔时间	≥2分钟	
装箱明细	S1-M81 S1-LM6350	食品加工机(磨粉机) (干磨杯组件一个)	1台
	S1-M81(D) S1-LM670	食品加工机(磨粉机) (含干磨杯组件、调理杯组件各一个)	1台
		说明书	1本

(所有数据均由九阳研发中心提供, 若有变更恕不另行通知)

注:
1: 本产品为II类电器, 不需另加接地装置;
2: 本产品的部分参数可能会有变更而未通知, 不便之处, 敬请谅解。

第七章 电气原理图

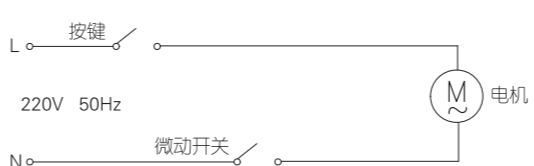

食谱

01- 红薯核桃浆

原 料: 豆浆 200 毫升(用于黄豆 30 克, 水 600 毫升制成)、熟花生米 12 颗、带壳核桃 2 个、熟红薯 2 大匙(约 20 克)
做 法: 1. 用豆浆机自制豆浆备用, 注意豆浆要凉至适合温度(约 60 摄氏度左右);
2. 红薯洗净切块蒸熟、煮熟或者用微波炉加工熟。
3. 核桃去皮取仁。
4. 将花生米、核桃仁放入干磨杯中磨成粉。
5. 将豆浆、红薯、磨好的粉一起放入调理杯中搅拌均匀即可。

02- 芒果豆浆

原 料: 芒果 145 克(约半个)、五谷豆浆 350 毫升
做 法: 1. 豆浆机自制五谷豆浆备用, 注意豆浆要凉至适合温度(约 60 摄氏度左右);
2. 将豆浆、红薯、磨好的粉一起放入调理杯中搅拌均匀即可。

03- 苹果鲜奶

原 料: 苹果 30g(约 1/6 个)、鲜牛奶 100 毫升
做 法: 苹果洗净去皮切成小块, 和鲜牛奶一起放入调理杯中搅拌均匀即可。可根据个人喜好用其它水果替代。

04- 哈密瓜酸奶

原 料: 哈密瓜 100 克、酸奶 100 毫升
做 法: 哈密瓜洗净去皮切成小块, 和酸奶一起放入调理杯中搅拌均匀即可。可根据个人喜好, 用其它水果替代。

05- 番茄冰沙

原 料: 番茄 130 克(约 1 个)、冰块 40 克(约 4 块)
做 法: 番茄洗净去皮切成小块, 和冰块一起放入调理杯中搅拌成沙状即可。

06- 黄瓜杏仁面膜

原 料: 黄瓜 60 克、杏仁 5 克(约 10 颗)、蜂蜜 60 毫升
做 法: 黄瓜洗净切片段, 与杏仁、蜂蜜一起放入调理杯中搅拌成糊状, 当面膜使用。

07- 香蕉

原 料: 杏 4 个、糖 30 克、淀粉 2 克
做 法: 1. 选果实柔软有弹性的成熟香蕉洗净、切块, 放入调理杯中搅拌成泥状。
2. 将杏仁、糖、淀粉放入锅里煮, 边煮边搅拌, 直至呈片状流下即可。

08- 花生面包糠

原 料: 花生 15 克、香蕉 70 克(约半根)、腰果 5 克(5 颗)
做 法: 1. 花生去皮, 和腰果一起放入干磨杯中磨成粉。
2. 香蕉去皮切块, 和磨好的粉一起放入调理杯搅拌均匀即可。

09- 五香油泼辣子

原 料: 干辣椒 150 克、黑芝麻 5 克、白芝麻 30 克、花生(炒过的) 40 克、盐 8 克、五香粉 2 克、油 200 毫升
做 法: 1. 辣椒放入锅中用小火炒至色泽明亮备用。
2. 将辣椒、花生放入干磨杯中磨成粉, 再加入盐、五香粉、黑芝麻、白芝麻混合均匀。
3. 油倒入锅中烧熟, 浇至混合好的辣椒粉中即可。

09- 菠菜面条

原 料: 菠菜 30 克(约 3 棵)、面粉 300 克, 水 100 毫升
做 法: 1. 菠菜洗净切成小段, 和水一起放入调理杯搅拌均匀。
2. 菠菜汁加入面粉中用力揉, 直到面团表面上看起来非常光滑、手感也非常细腻, 可以轻松提起来为止。
3. 用手将面压成面饼, 用手擀成面条或用压面机压成面条即可。

有害物质限制使用标识表

有害物质的名称和含量表

部件名称	有害物质					
	铅	汞	镉	六价铬	多溴联苯	多溴二苯醚
写食品接触部件(杯体等)	○	○	○	○	○	○
橡胶件(密封圈、减震垫等)	○	○	○	○	○	○
非食品接触部件(刀座、底座等)	○	○	○	○	○	○
非橡胶密封件(密封刀、刀座等)	○	○	○	○	○	○
玻璃* 杯盖(螺钉、垫圈等) 杯盖(螺钉、垫圈等)	○	○	○	○	○	○
PC 塑料(杯盖、手柄、底座、电源线、电源线等) ABS(塑料杯、密封垫圈) AS(塑料杯、手柄、上盖) PA(刀架、电机盖、密封胶圈) PET(榨汁机主体) PMMA(罩壳等) 其他金属部件(轴承、装饰件等)	○	○	○	○	○	○
电源线、电源线连接器* (PCB板、电机、变频器等)、电机、电源线、变频器	×	×	×	×	×	×

○: 表示该有害物质在该部件所有预期材料中的含量符合GB/T 26572规定的限量要求之下。
×: 表示该有害物质在该部件所有预期材料中的含量超出GB/T 26572规定的限量要求。“×”的部件名称, 由于目前全球的技术和工艺水平限制无法实现环保类物质或元素的完全替代, 后续随着技术上的改进将逐步改进。
*: 表示仅部分型号产品含有该物质。

环保使用期限10年, 表示本产品中含有的有害物质不会发生外泄或挥发, 用户在产品正常使用情况下正常使用本产品不会对人身安全造成严重污染或对人体人身、财产造成严重损害等风险。
普通消费者-表示本产品可回收利用, 超过使用期限或经过维修无法正常工作时, 不应再继续使用。请务必通过正规回收渠道以及有资质电子产品处理资质的企业处理, 正确的处理方法为拆解回收或交由相关电子产品处理企业处理。

以上标识均依据中国有害物质限制使用管理法规及其配套标准SJ/T 11364要求执行。本产品长期使用不会对人体产生危害, 请放心使用。
全新产品在打开包装或者使用过程中可能存在一定的气味, 通风和使用一段时间后气味会逐渐消除, 这是正常现象, 本产品符合相应食品安全和使用安全标准要求, 请放心使用。

食品接触材料信息表

请仔细阅读说明书正常使用本产品。
本产品符合相应食品安全国家标准要求, 食品接触材料及其执行标准的符合性信息说明如下:

食品接触材料	执行标准	符合标准情况	备注
不锈钢(C19N10(杯体、发热盘、磨杯、刀片等) 不锈钢201(刀片座、密封垫圈) 不锈钢12C17N7(刀片、刀轴等) 不锈钢202C13(锅壳刀座) 不锈钢304L3(锅壳刀座) 不锈钢202C19N10(密封件) 不锈钢12C18N8(刀轴等) 不锈钢193C19N22N11(刀座等)	GB 4806.9-2016	符合	
不锈钢(材料成分: C、Si、Mn、Ni、Cr分别为: <0.12%, <1.00%, 2.20%-4.5%, 6.70%-8.0%, 16.0%-18.0%) (刀座、密封件、胶垫圈等) 铝合金(ZAlSi7Mg3)(底座) 铝塑合金(材料成分: C、Ni、Si、Pb含量均小于0.1%, S、Zn、Fe、T含量均小于: 1%, 0.4%, 0.8%, 0.2%, 4%, Mn含量均小于: 2.5%, 4%, 0.4%-0.6% (仅刀座和刀座))	GB 4806.7-2016	符合	
ABS(塑料杯、密封垫圈) AS(塑料杯、手柄、上盖) PA(刀架、电机盖、密封胶圈) PET(榨汁机主体) PMMA(罩壳等) 其他金属部件(轴承、装饰件等)	GB 4806.7-2016	符合	
PC(塑料杯盖、碟盖、刀架、密封、密封胶圈等) PP(塑料杯盖、密封件、密封垫圈) PS(塑料杯盖、密封件、密封垫圈) PET(密封垫圈、配合其他PC用于有颜色的工程塑料等)	GB 4806.7-2016	符合	
液膜(液膜涂层(包含食品级))	GB 4806.10-2016	符合	
硅胶(密封垫圈、密封垫圈)	GB 4806.5-2016	符合	
陶瓷(密封垫圈)	GB 4806.6-2016	符合	
橡胶(密封垫圈、垫圈、密封垫圈)	GB 4806.11-2016	符合	

注: 本系列产品包含以上食品接触材料, 部分机型可能不含个别材料, 请以实际产品为准。

售后服务

● 保修规定:

- 执行国家三包法, 整机包修1年, 产品质量问题7天包退, 15天包换; 全系列产品全国联保。

● 包修期界定:

- 以有效保修凭证(发票、购买记录、九阳微产品服务档案)的日期作为包修期的起始日期;
- 无有效保修凭证的, 按产品生产日期后3个月作为包修期的起始日期。

● 包修范围:

- 因不可抗力造成的自然或意外造成的损坏;
- 消费者因运输、使用、维护、保管不当造成产品损坏;
- 非我司指定的维修点安装、维修造成损坏的(包括消费者自行安装或拆卸修理的);
- 保修凭证与实物不符或涂改的;
- 超过三包期的;
- 违背事实原则, 仍请您先不予作为保修依据。

● 服务网点查询:

- 请登录微信小程序“九阳阳光服务”, 点击相应版块查询相关服务。
- 请拨打九阳客户服务中心http://kf.joyoung.com/查询。
- 请拨打九阳阳光服务热线: 4006186999。

合格证

检验结论: _____ 合格
检验/检验日期: _____ 见产品生产批号
检验员: _____ JY(验)