

Joyoung 九阳

使用说明书

Operation Instruction

九阳紫砂煲

型号: JYZS-K322/322A
JYZS-K422/422A
JYZS-K522/522A



(产品图片仅供参考, 请以包装内实物为准)

九阳股份有限公司
JOYOUNG COMPANY LIMITED

山东济南市槐荫区新沙北路12号
NO. 12 Xinsha North Road, Jinan, China

邮编: 250118
电话: 0531-87901018
传真: 0531-87901901
www.joyoung.com

全国服务热线: 0531-87918008 87901018 400-6186-999

www.joyoung.com

电气原理图

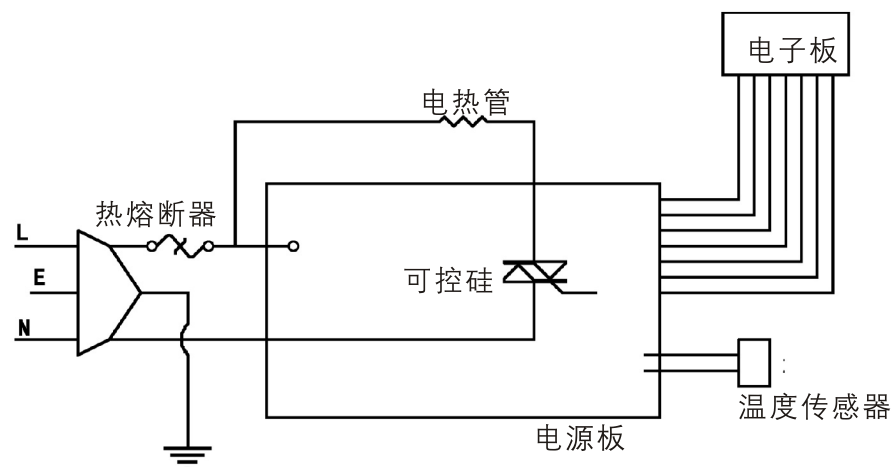

维修服务规定

- 1、本产品执行《九阳产品保修卡》中的相关规定。
- 2、由于紫砂胆、紫砂盖属于易碎品，不在保修范围。
- 3、本品免费保修一年，在保修期间因质量问题造成的故障，本公司免费提供零件和维修服务。

声明

本说明书中的数据由九阳研发中心数据库提供。

尊敬的用户，感谢您使用九阳牌紫砂煲。为了便于您正确操作本机器，使用产品前请仔细阅读本使用说明书，并妥善保管。

目录

目录	1
产品简介	2
产品特点	2
第一章 安全使用注意事项	3-4
第二章 部件及功能	5-8
第三章 使用方法	8-12
第四章 保养和维护	12
第五章 采用标准	12
第六章 产品安全指标	13
第七章 故障分析及排除	13
装箱明细	13
电气原理图	14
维修服务规定	14

产品简介

尊敬的用户：

您好！感谢您购买九阳紫砂煲。九阳牌紫砂煲是九阳公司自行研发的一种健康型炊具，它精选优质紫砂内胆，采用独特的加热方式，精准的控温程序，烹饪时食物受热充分均匀，煮出的食物营养美味。外观造型时尚新颖，使用安全可靠，操作简单方便。

愿九阳紫砂煲给您的生活带来温馨和健康！

产品特点

九阳K322、K322A、K422、K422A、K522、K522A紫砂煲精选紫砂材料，煮食美味更健康；悬浮加热系统，提升热效更省时；中心控温系统，精准控温更安全；电脑智能控制，专肴专烹更美味；百叶窗式散热专利，散热稳定更长久；新颖外观设计专利，造型典雅更时尚。更具有“超温断电保护”、“高低压报警保护”双重安全保护程序，使用更安心。

第一章 安全使用注意事项

- 1、初次通电时可能会出现一股异味，一般会维持几分钟时间，属正常现象。
- 2、紫砂胆、盖为紫砂器皿，谨防与硬物碰撞或者从高处跌落造成破碎。

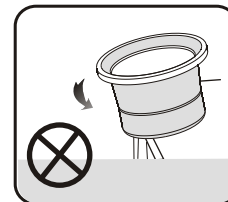

- 3、不要使紫砂煲受过分潮湿或在水中清洗，否则电器部分的绝缘性能将因此受损而造成漏电和短路。



- 4、紫砂胆切勿用明火烧煮，切勿忽冷忽热，清洗紫砂胆须待完全冷却后方可清洗，避免紫砂胆因热胀冷缩而炸裂。

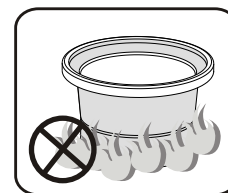

- 5、使用时请将其放置于平稳、干燥的地方，不要在耐热度较弱的物体上使用（如：塑料台布、棉毛、地毯等）。

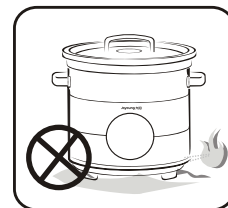

- 要保持机器内部清洁无杂物，铝锅上下浮动自如，紫砂胆放入上下自如，以免影响使用效果。
- 机体在没放入紫砂胆或者紫砂胆未放入食物时，切勿通电干烧。

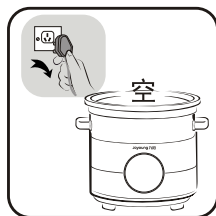

- 请放置于儿童不能触及的地方，禁止儿童单独操作，以免触电或烫伤。

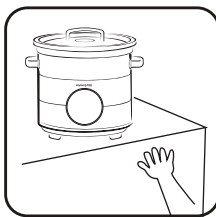

- 将紫砂胆放入紫砂煲前，注意先用抹布擦去紫砂胆外表面的水滴。



- 请勿将紫砂煲放置在高温环境中使用。
- 请勿将水、汤溅入紫砂煲内部，防止电路板短路。
- 机器工作过程中，禁止移动。
- 工作过程中停电时，请拔下插头，来电后重新操作。
- 如果电源线损坏，必须到九阳公司售后服务部门购买专用电源线来更换。
- 使用时若发生异常情况，请到指定的维修点维修，请勿自行拆机维修。
- 请用户注意烹饪时间，避免加热时间过长把水煮干。如出现上述情况，请立即切断电源，在紫砂胆完全冷却后再加水清洗，否则

会造成紫砂胆破裂。

- 长期不用时，请将紫砂煲清洗干净，干燥后收藏。
- 机器工作中，因发热器组件热胀冷缩会有轻微“啪啪”声，属于正常现象。

第二章 部件及功能

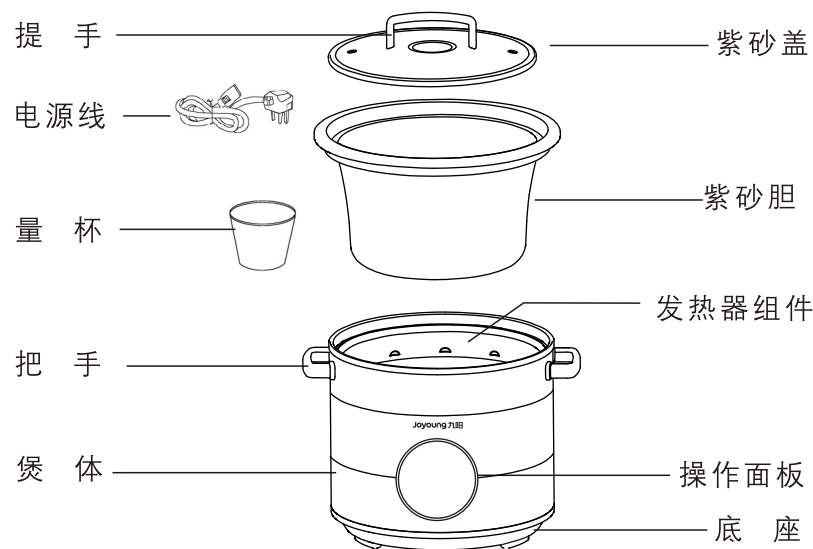

操作面板

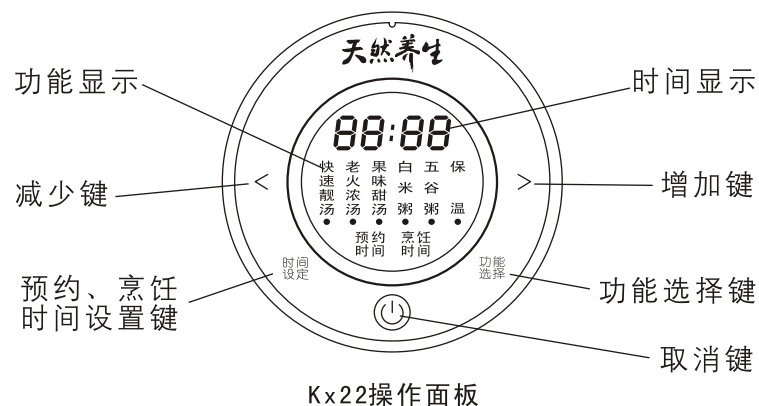

Kx22操作面板

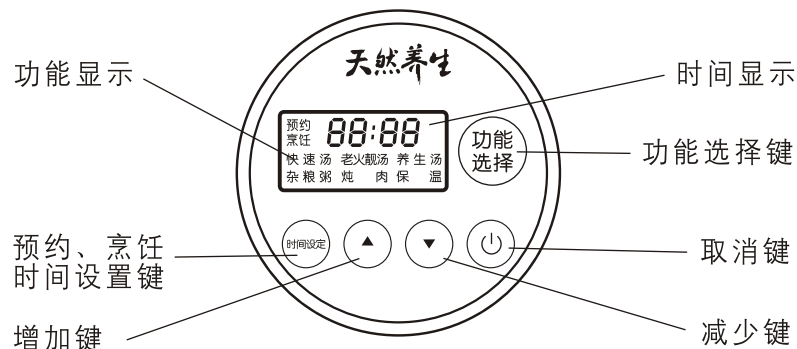

Kx22A操作面板

K322/K422/K522机型具有快速靓汤、老火浓汤、果味甜汤、白米粥、五谷粥五大烹饪功能，K322A/ K422A/K522A具有快速汤、老火靓汤、养生汤、杂粮粥、炖肉五大烹饪功能，所有机型都具有保温、烹饪定时、预约定时功能。下面分别做简要说明。

1. 操作键

- 1) “功能选择”键用来循环选定各个烹饪功能，选定相应功能，相应的功能指示灯闪烁，闪烁停止后进入工作状态。
- 2) 取消键用于在任何时候取消选定功能，退出工作状态，显示屏显示00:00，返回到待机状态。
- 3) “时间设定”键可依次选择“预约定时/预约”和“烹饪定时/烹饪”功能，通过“增加键”和“减少键”调节时间。

2. 烹饪功能说明

烹饪功能，操作简单便捷，只需按下“功能选择”键循环选择到您所需要的功能，就可以自动烹饪出美味可口的佳肴来，烹饪完成后，本机自动转入5小时文火保温状态，人性化的设计，让您放心、省心、称心。

快速靓汤/快速汤：程序默认时间为2小时，用户可通过“时间设定”选择“烹饪定时”功能将烹饪时间延长至12小时。加热过程充分模拟大火加热，小火收汤的加热方法，增加的烹饪时间内采用小火加热。

老火浓汤/老火靓汤：程序默认时间为4小时，用户可通过“时间设定”选择“烹饪定时”功能将烹饪时间延长至12小时。加热过程采用大火煮沸，小火慢煲的加热方法，充分模拟传统煲汤加热过程。增加的烹饪时间内采用小火加热。

果味甜汤：程序默认时间为2小时20分钟，用户可通过“时间设定”选择“烹饪定时”功能将烹饪时间延长至12小时。增加的烹饪时间内采用小火加热。

白米粥：程序默认时间为2小时30分钟，用户可通过“时间设定”选择“烹饪定时”功能将烹饪时间延长至12小时。加热过程充分模拟大火煮沸，小火熬煮的做粥工艺。增加的烹饪时间内采用小火加热。

五谷粥/杂粮粥：用来烹五谷粥、八宝粥、杂粮粥等特色粥，程序默认时间为3小时，用户可通过“时间设定”选择“烹饪定时”功能将烹饪时间延长至12小时。加热过程充分模拟大火煮沸，小火熬煮的做粥工艺。增加的烹饪时间内采用小火加热。

养生汤：用来烹制养生汤，程序默认时间为12小时，此基本时间不可调整，加热过程采用模拟文火熬煮的工艺。

炖肉：用来炖牛肉、排骨等，程序默认时间为2小时30分钟，用户可通过“时间设定”选择“烹饪”功能将烹饪时间延长至12小时。加热过程充分模拟大火将肉煮熟，小火煨烂的炖肉工艺。增加的烹饪时间内采用小火加热。

注：烹饪时间应根据具体情况调整延长，用户需关注水量变化，防止干锅。

3. 保温功能：

通过按“功能选择”按键选择“保温”功能，相应的功能指示灯亮，进入“保温”功能。过程如下：采用温度维持在80℃的程序保温5

小时。显示屏显示“5:00”，并以1分钟为单位倒计时，保温结束后，显示屏显示“00:00”，自动转入待机状态。

4. 烹饪/烹饪时间:

该功能不能单独使用，须先选择某一种主功能后，然后按“时间设定”键，选中“烹饪/烹饪时间”，相应指示灯开始闪烁后，再按“增加”、“减少”键进行调整，烹饪时间可以在主功能选定后，运行中随时调整。

5 “预约” 开机功能:

要设定预约开机时间，必须在主功能选定，相应功能闪烁时，按“时间设定”键选中“预约定时”功能才能进入设定预约开机时间状态。待机时首先通过按“功能选择”按键，选中五种主功能中的一种，相应的文字背光灯闪烁，按“时间设定”键，选中“预约时间”设置功能（“预约时间”图标和相应的功能文字图标闪烁），然后通过“增加”、“减少”键调整确认预约时间，若预约时间为“0:00”表示无预约功能。设置好预约时间(设置值不是“0:00”)且无按键操作5秒钟后进入“预约”状态中，“预约时间”图标长亮，相应的功能文字背光灯闪烁，并进行倒计时。预约结束后，进入选定烹饪模式并显示剩余烹饪时间，相应的功能文字背光灯和烹饪时间都长亮。使用取消键可解除或终止“预约功能”，重新按上述顺序进行设定。

第三章 使用方法

直接烹饪食物

1、首先用温水及中性清洗液把紫砂胆、紫砂盖清洗干净，并用干布将紫砂胆外表面擦干，然后将紫砂胆放入紫砂煲内。

2、往紫砂胆内放入食物、水。注意不要超过其容量的80%。

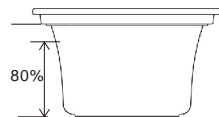

3、接通电源（220V~/50Hz），所有指示灯和显示屏各字段全部点亮约1秒钟，蜂鸣器响1秒，除显示屏显示“00:00”，其他灯熄灭，自动进入待机状态。此过程可让用户在使用前检查所有显示和蜂鸣器是否正常。



4、按下“功能选择”键选择某一功能后，对应的功能指示灯闪烁5秒，进入选定烹饪模式。

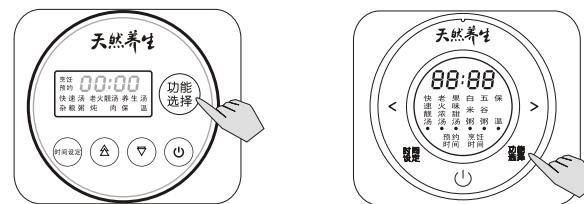

5、如果要终止此项主功能，只需按一下取消键，此时所有灯熄灭，显示屏显示“00:00”，恢复到待机状态。

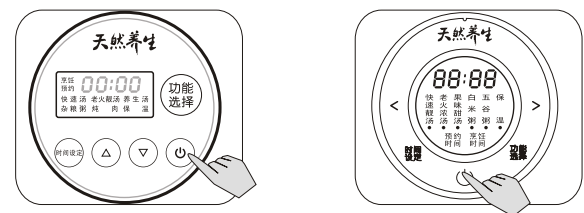

6、在此主功能运行结束后，自动进入保温状态，保温指示灯长亮，显示屏显示“5:00”。开始5小时倒计时保温。

7、如在烹饪过程中想调整机器进入“保温”状态，只需按下“功能选择”键就可转入保温状态，保温指示灯长亮，显示屏显示“5:00”。如果要在烹饪时中途终止，只需按下取消键，此时所有指示灯熄灭，显示屏显示“00:00”，转入待机状态。

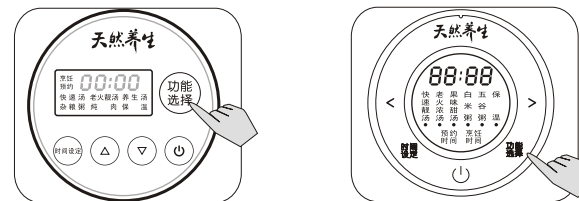

使用烹饪定时功能烹饪食物

1、首先用温水及中性清洗液把紫砂胆、紫砂盖清洗干净，并用干布将紫砂胆外表面擦干，然后将紫砂胆放入紫砂煲内。

2、往紫砂胆内放入食物、水。注意不要超过其容量的80%。

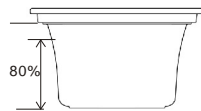

3、接通电源（220V~/50Hz），所有指示灯和显示屏各字段全部点亮约1秒钟，蜂鸣器响1秒，除显示屏显示“00:00”，其他灯熄灭，自动进入待机状态。此过程可让用户在使用前检查所有显示和蜂鸣器是否正常。

4、按下“功能选择”键选择某一功能后，对应的功能指示灯闪烁5秒后长亮，进入烹饪模式。

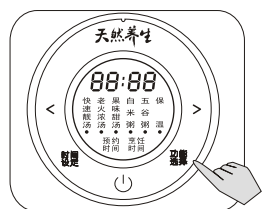

5、功能指示灯闪烁时，用户可按“时间设定”键选中“烹饪定时/烹饪”功能，烹饪定时功能指示灯开始闪烁后，可以按“增加”、“减少”键对时间进行调整，用户可将烹饪时间调整到12小时。烹饪时间可在主功能选定后、运行中随时进行调整。停止按键约5秒钟后，该项功能指示灯变为长亮，显示屏显示烹饪时间进行倒计时，本机开始工作。（此功能不适用于养生汤）

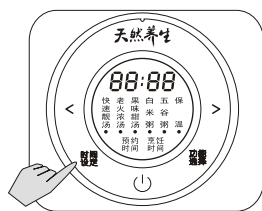

6、在此主功能运行结束后，自动进入保温状态，保温指示灯长亮，显示屏显示“5:00”，进入5小时倒计时保温。

7、如在烹饪过程中想调整机器进入“保温”状态，只需按下“功能选择”键就可立即转入保温状态，保温指示灯长亮，显示屏显示“5:00”。如果要在烹饪时中途终止，只需按下取消键，此时所有指示灯熄灭，显示屏显示“00:00”，转入待机状态。

使用预约定时功能烹饪食物

1、首先用温水及中性清洗液把紫砂胆、紫砂盖清洗干净，并用干布将紫砂胆外表面干，然后将紫砂胆放入紫砂煲内。

2、往紫砂胆内放入食物、水。注意不要超过其容量的80%。

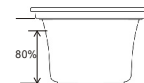

3、接通电源（220V~/50Hz），所有指示灯和显示屏各字段全部点亮约1秒钟，蜂鸣器响1秒，除显示屏显示“00:00”，其他灯熄灭，自动进入待机状态。此过程可让用户在使用前检查所有显示和蜂鸣器是否正常。

4、用户预约时间可在选择功能后功能指示灯闪烁时设定。设定方法是：按下“时间设定”键选择“预约定时”功能，指示灯开始闪烁，再按“增加”、“减少”键调整，可在0到12小时之间设定预约时间。

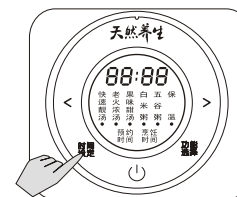

5、按下“功能选择”键选择某一功能后，对应的功能指示灯闪烁5秒后长亮。

6、如果还要进行烹饪定时设定，可以在主功能指示灯闪烁时按“时间设定”键选中“烹饪定时/烹饪”功能，烹饪定时功能指示灯开始闪烁后，可以按“增加”、“减少”键对时间进行调整，用户可以将烹饪时间调整到12小时。烹饪时间可在主功能选定后、运行中随时进行调整。停止按键约5秒钟后，该项功能指示灯变为长亮，显示屏显示烹饪时间进行倒计时，本机开始工作。（烹饪定时功能不适用于养生汤）

- 在此主功能运行结束后，自动进入保温状态，保温指示灯长亮，显示屏显示“5:00”。进入5小时保温倒计时。
- 如在烹饪过程中想调整机器进入“保温”状态，只需按下“功能选择”键就可转入保温状态，保温指示灯长亮，显示屏显示“5:00”。如果要在烹饪时中途终止，只需按下取消键，此时所有指示灯熄灭，显示屏显示“00:00”，转入待机状态。

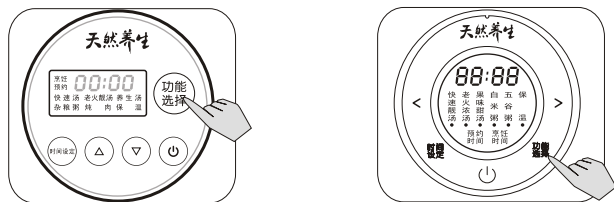

第四章 保养和维护

- 每次使用后，请务必拔出插头，并待紫砂胆完全冷却后才可以清洗。
- 紫砂胆、紫砂盖表面光滑，只需用软布浸中性清洗液清洗即可清洗干净。
- 煲体内外可用拧干的湿布擦拭附着的污渍。
- 切勿将整个紫砂煲放入水中清洗，以免进水发生触电危险和功能障碍。
- 长期不用时，请将紫砂煲清洗干净，干燥后收藏。

建议

紫砂胆上标识的米水刻度比例只用于煲粥功能，煲汤水位线不受此刻度限制，但水量不能超过容量的80%即可。煲粥时按照1杯米8杯水的配比或参考紫砂胆米水比例刻度线，煲粥效果更佳。（另：用随机附送的量杯加一杯米时，所加水量于紫砂胆1.0刻度线平齐，依此类推）。

第五章 采用标准

企业标准：Q/JY 007-2007

同等引用：GB4706.1-1998,GB4706.19-2004

第六章 产品安全指标

型号	电源	额定功率(W)	容积(L)	重量(Kg)	长宽高(mm)
JYZS-K322 JYZS-K322A	220V~/50Hz	350	3.0	4.3	288×268×254
JYZS-K422 JYZS-K422A		450	4.0	5.1	315×272×277
JYZS-K522 JYZS-K522A		550	5.0	6.0	328×290×293

第七章 故障分析及排除

- 无水干烧超温，机器连续发出短促的“哔”声，显示屏显示“E1”，机体冷却后正常。
- 电网电压高于260V时，机器连续发出短促的“哔”声，显示屏显示“E3”，电压正常后自动解除。
- 电网电压低于165V时，机器连续发出短促的“哔”声，显示屏显示“E4”，电压正常后自动解除。
- 温度传感器开路时，机器连续发出短促的“哔”声，显示屏显示“E5”，请送指定维修部维修。
- 温度传感器短路时，机器连续发出短促的“哔”声，显示屏显示“E6”，请送指定维修部维修。
- 插上插头时无“哔”声，所有指示灯和显示屏不亮，请检查以下问题：电源线是否已经和机器连接？电源线插头和插座连接是否脱落？插座是否有电？是否停电？

装箱明细

紫砂胆	紫砂煲	说明书	保修卡	食谱	合格证	电源线	量杯
1套	1台	1份	1份	1份	1个	1条	1个