

产品获得CCC认证
本企业通过ISO9001
质量管理体系认证

Joyoung 九阳

使用说明书

Operation Instruction

九阳微电脑智能电饭煲
F-40FE08 / F-50FE08

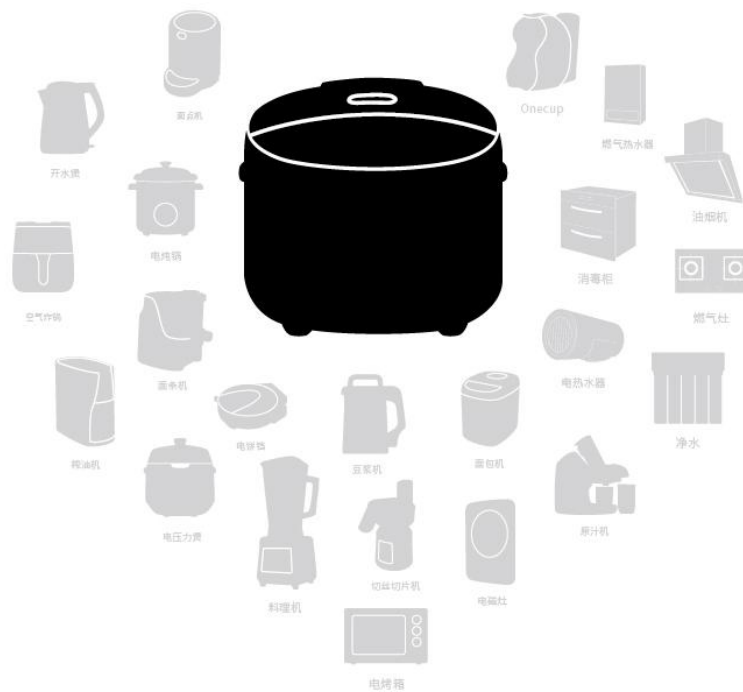

杭州九阳生活电器有限公司
Hangzhou Joyoung Household Appliances Co., Ltd.

杭州经济技术开发区下沙街道银海街760号3a幢
Building 3a, No.760 Yinhai Street, Xiasha, Hangzhou Economic
and Technological Development Area
邮编: 310018 传真: 400 6186 996 www.joyoung.com

阳光服务热线

400-6186-999

使用产品前请仔细阅读本使用说明书, 并妥善保管。

前言

尊敬的用户：

感谢您购买九阳电饭煲。书中所有内容仅供用户使用和维护时参考，具体以实物为准。如果您在使用过程中仍有问题，请向当地九阳售后服务中心或本公司客服中心咨询。

特别说明：

- 1、本说明书上所有内容均经过认真核对，如有任何印刷错漏或内容上的误解，可向本公司咨询。
- 2、产品如有更新，恕不另行通知。

目录

· 使用注意事项	1-4
· 各部位名称及使用方法	5-7
· 炊煮前的准备	7-8
· 烹饪食物	8-10
· 保养和清洁	10-11
· 产品规格表	11
· 执行标准	11
· 故障及处理方法	12
· 电气原理图	13
· 装箱明细	15
· 有害物质限制使用标识表	14
· 食品接触材料信息	15
· 售后服务	16

安全使用注意事项

- 此注意事项是关于防止对您及他人造成危害、损伤等安全方面的重要内容，请务必遵守。
- 无视下表标识，错误使用产品，有可能导致人员伤亡及造成物质损失，请务必遵守。
- 以下为本文中标识的含义：



绝对禁止操作项



必须遵循操作项



日常注意操作项

危险



请放置于儿童不能触及的地方，禁止儿童单独操作，以免触电或烫伤。

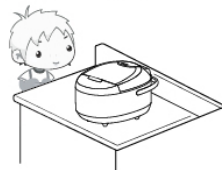

禁止在产品内部或缝隙中插入金属屑、铁丝、针等异物，否则会引起触电或工作异常。



警告



在清洗、移动、检修、产品出现故障时，为防止漏电或意外启动，请务必拔掉电源插头。



电源线或插头破损，插座松动时，请不要使用，以免造成触电、着火。



请勿将本产品直接放在火上或任何靠近热源、火源的地方，否则产品会受到损坏或发生故障，甚至发生危险。

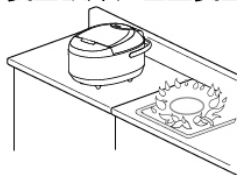

请不要将本产品放在不平稳、潮湿、高温、光滑、不耐热（如塑料台布、棉布、地毯等）的台面上，以免触电、起火、脱落等造成伤害事故和财产损失。

注意

❗ 工作电源使用220V~50Hz交流电，不得使用其他电源，否则会损坏元器件或引起火灾、触电等事故。

❗ 不可用湿手插、拔插头，否则会引起触电或受伤。

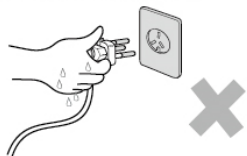

❗ 拔下插头时，必须握住插头柄，不能拉扯电源线，否则易损伤电源线。

❗ 请使用专用电源线，如电源线损坏，请到九阳售后服务部购买专用电源线更换。



❗ 工作过程中停电时，请拔下插头，来电后重新操作。

❗ 确保电源线不会与尖锐的边缘、毛边、其他突出尖锐物或表面高热的物品接触。这可能引起漏电，造成触电或火灾。

❗ 请单独使用10A及以上的专用电源插座，勿与其他大功率电器同时共用同一插座，以免出现电流过大引起火灾。

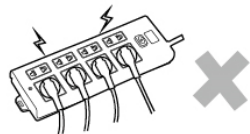

❗ 插头插到插座时，必须插到底，否则会因接触不良而导致元件过热烧坏，引发短路或火灾等危险。

❗ 不使用时，请拔下电源线插头，以防短路、器件老化引发自燃等。

❗ 使用前，必须确保电源线与主机连接可靠，否则会因接触不良导致器件损坏。

❗ 本产品为I类器具，插座接地线需保持良好接地。

❗ 本产品仅作为家庭使用。任何商业用途、不适当用途或未遵守本说明书使用引起的故障均不在保修之列，此等故障引发的事故或伤害本公司均不负任何责任。

注意

❗ 本器具不能在外接定时器或独立的遥控控制系统的方式下运行。

❗ 本产品仅供在室内使用，不可在潮湿的地方和户外使用，以防触电和器件老化造成损害事故。

❗ 本产品不适用下列人士：感官或心理功能障碍者、缺乏相关经验或知识者（包括儿童）等人群使用。除非他们在专业人士的监督和指导下使用本产品。应照看好儿童，确保他们不玩耍本产品。

❗ 产品发生故障请送九阳售后服务部维修，切勿自行拆卸产品或更换配件，以免引起火灾，触电或受伤。



❗ 内胆切勿碰撞或直接放在其它热源上加热，例如煤气炉，否则容易变形。

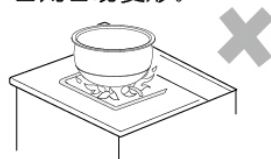

❗ 请不要用于本产品功能以外的用途，以免造成机器损坏或人身伤害。

❗ 工作过程中，请勿搬移产品。

❗ 打开包装后，请即刻将塑料袋放入垃圾桶，以免儿童玩耍，造成窒息的危险。

❗ 当产品在工作时，温度会升高，请勿直接接触产品的金属部分，以防烫伤。

❗ 在产品工作时会产生高温和蒸汽，请勿将手和脸部靠近蒸汽孔，以防烫伤。



❗ 产品工作时，请勿打开上盖，以防造成烫伤。

❗ 内胆底部和边缘应保持干净，胆底与发热盘表面不能附有水渍、饭粒等杂物，内胆放置平稳，否则会因发热盘与内胆接触不良而烧坏元件。

注意

- ❗ 在产品工作时，请勿用湿布覆盖煲盖，以防蒸汽无法排出及机体无法散热造成器件损坏。
- ❗ 煲体禁止进水、用水冲洗和浸泡，以免发生触电或短路。
- ❗ 不要将任何袋装、罐装或瓶装物品放入本产品内加热，否则有爆炸的危险。
- ❗ 请勿烹饪酸性食品 (pH<5)。
- ❗ 盛取米饭等食物时，请不要触及内胆、煲盖内侧等高温部分，以免烫伤。
- ❗ 请使本产品自带的饭勺，不要使用带有尖锐棱角的器具，以免损坏内胆层造成糊锅。
- ❗ 严禁使用本产品非自带的内胆，以防过热造成元器件损坏。
- ❗ 在内胆未放入主机中或内胆为空的时候，请勿启动操作，以免造成元器件损坏。
- ❗ 本产品正常工作的海拔高度范围为0~2000米。



各部位名称及使用方法

1. 各部位名称

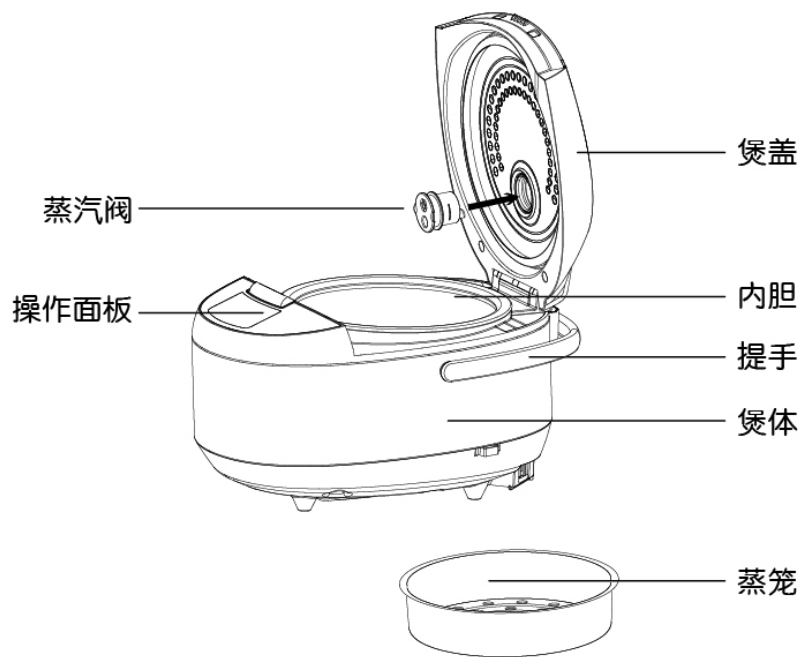

(请以实物为准)

附属品 (各一个)



2. 操作面板

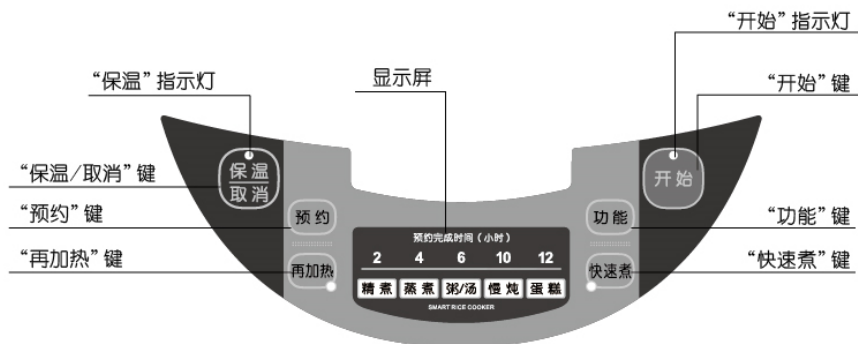

3. 操作说明

1 开始

- 选定所需烹饪功能后，按 **开始** 键，电饭煲开始工作。
- 具体烹饪方法请参照烹饪食物说明。



例：按“功能”键选择「蛋糕」，屏幕上「蛋糕」键灯亮，再按 **开始** 键，电饭煲开始工作。

2 功能

- 按 **功能** 键，被选定的功能指示灯亮，开始指示灯闪烁，连续按 **功能** 键，烹饪功能按图中顺序移动，选择所需设定的烹饪功能，此功能指示灯常亮，开始指示灯闪烁，按 **开始** 键，进入烹饪状态。



精煮 蒸煮 粥/汤 慢炖 蛋糕

3 预约

- 在【精煮】、【蒸煮】、【粥/汤】、【慢炖】功能选择状态下，可以进行预约设置。
- 预约范围为1小时~12小时。



精煮 蒸煮 粥/汤 慢炖

4 保温/取消

- 在烹饪状态下，按【保温/取消】键可取消功能选择。
- 在待机模式下，按【保温/取消】按键，保温指示灯亮，电饭煲进入保温状态，保温时间最长12小时。
- 保温结束后，自动进入待机模式，其他任何情况下按此键，进入待机状态。电饭煲所有功能在工作完成后，会自动转入保温功能。



炊煮前的准备

1 确认可拆卸蒸汽阀的安装是否正确

- 如果蒸汽阀没有安装就开始煮饭，可能会有汤汁溢出。

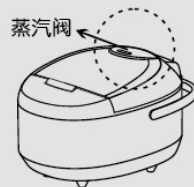

2 用配备的量杯正确的称量大米，淘洗干净

- 量杯一杯大约160ml (约140克)
- 不可用内胆直接淘洗



3 请在保持电饭煲内胆水平放置的情况下参照相应的水位线来调节水量

- 水位刻度仅供参考，请根据米的种类、个人喜好的软硬程度来调节加水量。最大量不得超过内胆标注的最高水位线。

内胆刻度线

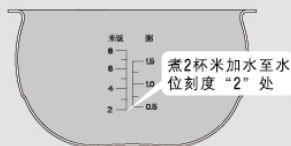

4 将电饭煲内胆放入电饭煲中

- 请务必擦拭去内胆外侧和电饭煲内侧附着的米粒和水滴等，确保电饭煲内外保持清洁。

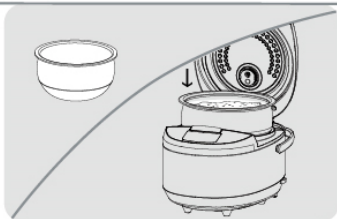

5 合上煲盖，插上电源插头

- 合上煲盖时，听到咔哒声，扣合到位。插头要牢固地插到插座上。

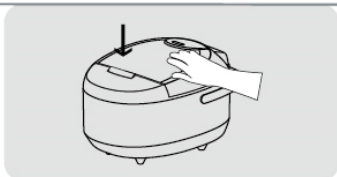

烹饪食物

请在通电状态下进行以下操作，根据个人不同需求烹饪食物：

- 在待机或功能选择状态下，通过按 **功能** 键，选择【精煮】、【蒸煮】、【粥/汤】、【慢炖】、【蛋糕】功能。

按 **开始** 键开始烹饪。设定功能完成后，电饭煲“嘀”、“嘀”鸣叫提示工作完成，自动进入保温状态，保温灯亮起。

- 在待机状态下，按动 **快煮** 键直接进入快煮工作状态。

在待机状态下按 **再加热** 键，直接进入再加热工作状态。（此功能时间不可调整\此功能不可预约）设定功能完成后，电饭煲“嘀”、“嘀”鸣叫提示工作完成，自动进入保温状态，保温灯亮起。

预约功能

1 选择需要预约烹饪的功能：

- 按 **功能** 键，选择【精煮】、【蒸煮】、【粥/汤】、【慢炖】功能。

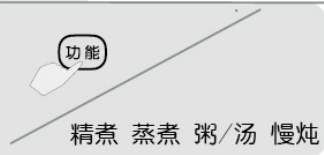

2 设置预约开始时间：

- 按 **预约** 键设置预约。每按预约键一次增加2小时，最长预约时间为12小时。
- 设置的预约时间为烹饪完成时间，为了防止食物长时间浸泡在水中产生异味，预约时间最好不要超过12小时。
- 使用预约煮饭时，煮出的米饭会比较软。设定时间为预估时间，根据不同地区、不同电压、不同米量及米水比例时间会有所差异。

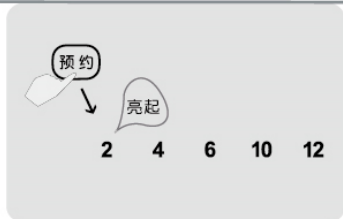

3 按 **开始** 键，电饭煲启动预约功能。



保温功能

- 烹饪结束后电饭煲自动进入保温状态，也可以在待机状态下手动按下 **保温/取消** 键进入保温状态。
- 合上电饭煲煲盖，按 **保温/取消** 键，米饭开始进入保温状态。
- 进入保温状态下，保温指示灯亮，保温时间最长12小时。



清洁与保养

- 电饭煲煮完米饭或其他食物后很容易有异味残留，请务必在当日将其清洗干净。
- 清洁保养前，请确认电饭煲已经拔掉电源插头且产品已经完全冷却。
- 请使用干净且吸水性较好的软抹布擦拭煲盖、煲体、等部位以保持电饭煲清洁。（注意：请不要用湿的软抹布擦拭操作面板、插头及电源线）
- 请勿使用带有腐蚀性的药水以及坚硬物品对其产品内、外部进行清洁。（例如：香蕉水、汽油、去污粉、硬质刷等。）
- 电器内部严禁进水，请不要将电饭煲浸入水中清洗。
- 禁止使用洗碗机或烘碗机进行清洗，以免造成变形或爆炸等危险。

为了将电饭煲彻底清洗干净，请在操作前请小心将可拆卸蒸汽阀拆下来，具体操作如下：

- 1** 打开煲盖，一只手抓住蒸汽阀，另一只手按住上盖，向外拉蒸汽阀。

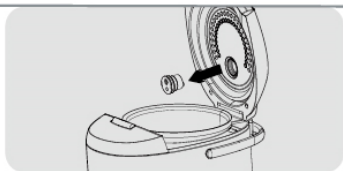

- 2** 用清水将蒸汽阀清洗干净，并用软抹布擦干。

- 可加入少量餐具清洁剂



- 3** 手握蒸汽阀，指示箭头向下，将蒸汽阀往里摁到底，安装完毕。

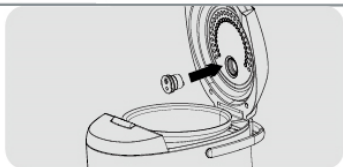

- 4** 发热盘座上可能附着有饭粒、水或其他杂物，请用干布擦拭干净，请勿进行水洗。

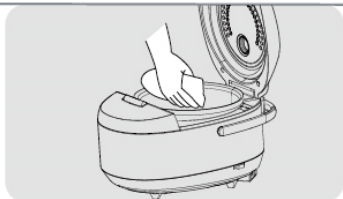

- 5** 取出内胆，用柔软的海绵清洗干净，然后用干软布擦干。

- 取/放内胆时请轻拿轻放，避免碰撞变形；
- 切勿使用钢丝球或者硬物擦洗内胆。



电饭煲清洁保养后，请正确安装蒸汽阀等，保证电饭煲配件完整，以确保下次的便利使用。

产品规格表

型 号	F-40FE08	F-50FE08
额定功率	790W	790W
额定电压	220V	220V
额定频率	50Hz	50Hz
额定容量	4.0L	5.0L
能效等级	3级	3级
快煮饭热效率值(%)	78	78
待机能耗(W·h)	1.6	1.6
保温能耗(W·h)	60	60
重 量(kg)	3.3	3.8
适合人数	3-6人	3-8人
产品尺寸(mm)	× ×	× ×
执行标准	GB 4706.1-2005 GB 4343.1-2009 GB 12021.6-2008	GB 4706.19-2008 GB 17625.1-2012

故障及处理方法

在使用过程中如发现饭煲出现故障，请在委托修理前依据以下“故障报警代码”检查并根据以下方法进行处理：

故障现象	产生原因	解决方法
指示灯不亮	1. 电路电源没有接通	检查电源是否接通
	2. 线路故障	送指定的售后服务部进行维修
发热盘不加热	1. 电路故障	送指定的售后服务部进行维修
	2. 熔断器烧断	
	3. 发热盘故障	
指示灯亮 发热盘不加热	1. 电路故障	送指定的售后服务部进行维修
	2. 发热盘故障	
饭不熟	1. 煮的量过多或过少	调整米、水总容量，范围在最高至最低刻度线之间
	2. 米与水的比例不对	调整米与水的比例
	3. 内胆未放好，悬空	把内胆轻轻转动，使之恢复正常
	4. 在内胆和发热盘之间有异物	清理异物，但切勿使用水直接清洗
	5. 内胆变形	送指定的售后服务部进行维修
	6. 电路故障	
	7. 传感器故障	
煮成焦饭	1. 内胆未放好，悬空	把内胆轻轻转动，使之恢复正常
	2. 内胆变形	送指定的售后服务部进行维修
	3. 电路故障	
	4. 传感器故障	
工作未完成前 自动进入保温功能	1. 未放入内胆	切断电源，待饭煲降温后仍可正常使用
	2. 内胆内无水干烧	
	3. 内胆未放好，悬空	
煮粥大量溢出	煮的量过多	将量调整到适中
预约灯显示错误代码 4, 6/6, 12	电路故障	拔电后重新上电仍出现故障 请送九阳售后服务部维修

通过以上方法处理后如故障依旧，请联系九阳售后服务处，公司将为您提供良好的售后服务。

电气原理图

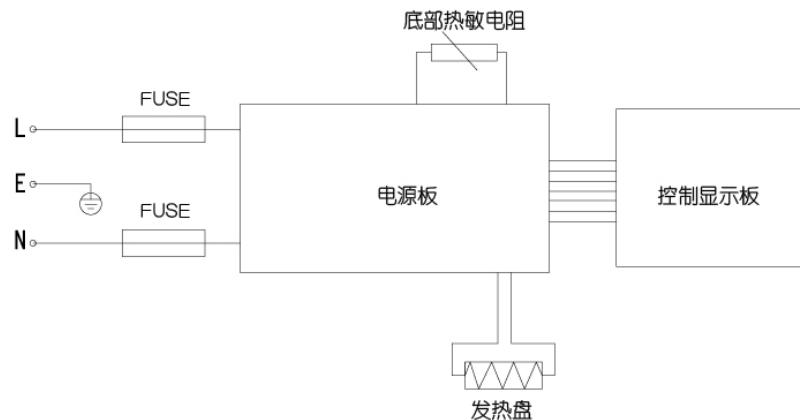

装箱明细

内胆	机体	量杯	饭勺	汤勺	蒸笼	说明书	合格证	电源线
1个	1台	1个	1个	1个	1个	1本	1张	1条

声明

本说明书中的数据由九阳研发中心数据库提供。

电饭煲产品的有害物质限制使用标识表

有害物质的名称和含量表

部件名称	有害物质					
	铅(Pb)	汞(Hg)	镉(Cd)	六价铬(Cr(VI))	多溴联苯(PBB)	多溴二苯醚(PBDE)
贴纸类(铭牌、条码、能效标签等)	○	○	○	○	○	○
橡胶件(胶圈、密封圈等)	○	○	○	○	○	○
非阻燃塑料结构件(底座、蒸笼等)	○	○	○	○	○	○
不锈钢结构件(按钮弹簧等)	○	○	○	○	○	○
其它金属结构件(内盖、保温罩等)	○	○	○	○	○	○
玻璃陶瓷类结构件(玻璃盖等)*	○	○	○	○	○	○
内胆	○	○	○	○	○	○
标准件(螺钉、螺母、铆钉等)	○	○	○	○	○	○
温度传感器	○	○	○	○	○	○
温控器	○	○	○	○	○	○
接地线	○	○	○	○	○	○
线束	○	○	○	○	○	○
电热器(发热盘等)	○	○	○	○	○	○
熔断器组件(熔断器等)	○	○	○	○	○	○
阻燃塑料结构件(隔热环、插座等)	○	○	○	○	○	×
开关	○	○	○	○	○	×
印刷线路板、电源线、中心盖组件(PCB板、电容、热敏电阻等)	×	○	○	○	○	×

- ：表示该有害物质在该部件所有均质材料中的含量均在GB/T 26572规定的限量要求之下。
 ×：表示该有害物质至少在该部件的某一均质材料中的含量超出GB/T 26572规定的限量要求。
 “×”的部件表明，由于目前全球的技术和工艺水平限制而无法实现非环保类物质或元素的完全替代，后随着技术上的改进将逐步改进。
 *：表示仅部分型号产品含该部件。



有害物质限制使用标志

环保使用期限10年：表示本产品中含有的有害物质不会发生外泄或突变，用户在产品说明书所述情况下正常使用本产品不会对环境造成严重污染或对其人身、财产造成严重损害的期限。
 箭头循环标志：表示本产品可回收利用。超过使用期限或经过维修无法正常工作后，不应被随意丢弃，请交由正规回收渠道以及有废弃电器电子产品处理资格的企业处理，正确的处理方法请查阅国家或当地有关旧电器电子产品的处理规定。

以上标识均依据中国有害物质限制使用管理办法及其配套标准SJ/T 11364要求执行。本产品长期使用不会对人体产生危害，请放心使用。

电饭煲食品接触材料信息

请根据说明书要求正常使用本产品。

本产品符合相应食品安全国家标准要求，食品接触材料及其执行标准的符合性信息说明如下：

食品接触用材料		执行标准	符合标准情况	备注
金属	不锈钢06Cr19Ni10(螺钉、垫片等)	GB 4806.9-2016	符合	
	不锈钢10Cr17(蒸笼等)	GB 4806.9-2016	符合	
	不锈钢022Cr19Ni10(测温器等)	GB 4806.9-2016	符合	
	铝1100(内盖等)	GB 4806.9-2016	符合	
	铝1060(内盖等)	GB 4806.9-2016	符合	
	铝合金基材(材料成分：Mn 0.75%~0.95%、Ti 0.015%~0.15%、Fe、Si、Cu、Zn分别不大于0.70%、0.20%、0.20%、0.10%)(聚四氟乙烯涂层，内胆)	GB 4806.9-2016	符合	
	铝合金3003基材(聚四氟乙烯涂层，内胆)	GB 4806.9-2016	符合	
	铝合金5052基材(聚四氟乙烯涂层，内盖)	GB 4806.9-2016	符合	
	铝合金6061基材(把手固定销)	GB 4806.9-2016	符合	
	冷轧钢板DC01基材(搪瓷涂层，内胆)	GB 4806.9-2016	符合	
	冷轧钢板DC01基材(聚四氟乙烯涂层，内胆)	GB 4806.9-2016	符合	
	冷轧钢板DC01基材(聚四氟乙烯涂层/搪瓷涂层，内胆)	GB 4806.7-2016	符合	
塑料	PP(蒸汽阀体、量杯、饭勺等)	GB 4806.7-2016	符合	该材料使用中实际温度不会超过121℃
	PC(量杯、饭勺等)	GB 4806.7-2016	符合	
涂层	聚四氟乙烯涂层(铝合金基材，内胆)	GB 4806.10-2016	符合	
	聚四氟乙烯涂层(铝合金3003基材，内胆)	GB 4806.10-2016	符合	
	聚四氟乙烯涂层(铝合金5052基材，内盖)	GB 4806.10-2016	符合	
	聚四氟乙烯涂层(铝合金6061基材，把手固定销)	GB 4806.10-2016	符合	
	聚四氟乙烯涂层(冷轧钢板DC01基材，内胆)	GB 4806.10-2016	符合	
	聚四氟乙烯涂层(搪瓷涂层/冷轧钢板DC01基材，内胆)	GB 4806.10-2016	符合	
	搪瓷涂层(冷轧钢板DC01基材，内胆等)	GB 4806.3-2016	符合	
玻璃(锅盖等)	GB 4806.5-2016	符合		
橡胶(密封圈等)	GB 4806.11-2016	符合		

产品安全使用说明：请勿烹饪酸性食品(pH<5)。

本系列产品包含以上食品接触材料，部分机型可能不含个别材料，以实际产品为准！

售后服务

服务条款

1. 本产品执行全国新三包规定，整机包修1年。三包有效期自开具发票之日计算，三包范围仅限家庭使用。
2. 购机发票作为产品三包凭证。
3. 九阳用户尊享产品服务过程中的免费保洁、保养、检测服务。

非三包范围

1. 消费者因搬运、使用、维护、保管不当造成产品损坏；
2. 非我公司指定的维修点安装、维修造成损坏的（包括消费者自行安装或拆卸修理的）；
3. 无有效发票或购买证明的，且无法证明属于三包期内的；
4. 发票与实物不符或涂改的；
5. 因不可抗拒的自然灾害造成损坏的；
6. 超过三包期的；
7. 使用环境（如电压、湿度、温度、通风条件等）不符合产品说明书的表述，造成损坏的；
8. 超出九阳上门服务范围的，顾客要求必须上门的。

服务网点查询

1. 请在微信中搜索“九阳”并关注，进入后点击右下方的“我”，然后选择“网点查询”进入查询即可。
2. 请登录九阳网络客户服务中心：<http://kf.joyoung.com>查询。
3. 请拨打九阳阳光服务热线：400-6186-999查询。